

المُتَشَرِّقُ زَامِبَاوَرُ

مَجْمَعَةُ الْأَدْبَانِ وَالْأَدَبِ وَاللُّغَةِ
فِي التَّارِيخِ الْإِسْلَامِيِّ

دَارُ الرَّبِّ الْعَرَبِيِّ
بَيْرُوتُ

صنَّ أَحْمَدُ حَسَنُودُ

مَارِطُ الْعَمْرُودِيِّ

تُرِيبُ زَيْدُ مَرْصِيْنُ

مَرْصِيْنُ





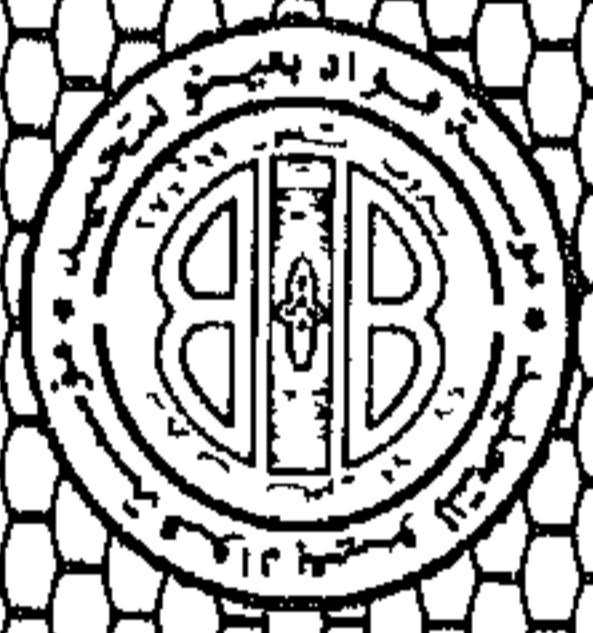

معجم
الأنساب والأسرات الحاكمة
في التاريخ الإسلامي
للمستشرق زامباور

أخرجه

حسن احمد محمود
ماجستير في الآداب من جامعة فؤاد الأول

و

الدكتور زكي محمد حسن بك
عميد كلية الآداب بجامعة فؤاد الأول

وشارك في ترجمة بعض فصوله

الدكتورة سيدة إسماعيل كاشف وحافظ أحمد حمدي وأحمد ممدوح حمدي

من خريجي كلية الآداب بجامعة فؤاد الأول

دارالرائد العربي

بيروت • لبنان

ص . ب ٦٥٨٥

جميع الحقوق محفوظة لـ

دار الرائد العربي

بيروت ص.ب. ٦٥٨٥

١٤٠٠ هـ - ١٩٨٠ م

تصدير

هذا كتاب عن الأسر الحاكمة في التاريخ الإسلامي ، صنفه المستشرق النمساوي الأستاذ إدوارد فون زامباور (EDWARD VON ZAMBAUR) ، وصدرت منه طبعتان : إحداهما باللغة الألمانية ، والأخرى باللغة الفرنسية ، وكان فراغه من وضع هذا الكتاب في بداية الربع الثاني من القرن الحالي .

كان زامباور من رجال السلك السياسي في بلاده ، وظل وزيرا مفوضا للنمسا في البلاط العثماني من سنة ١٩١٣ إلى سنة ١٩١٨ ، وكان مولعا بجمع النُصُب ودراستها حتى أصبح من أئمة هذا الميدان ، فعهد إليه المشرفون على دائرة المعارف الإسلامية بنحري المواد المتصلة بالسكة الإسلامية ؛ وقد نشر ، فضلا عن ذلك ، طائفة من المقالات القيمة عن النُصُب الشرقية ، في مجلات مختلفة ، ثم عنى إلى جانب هذا كله بدراسة « الكامل في التاريخ » لابن الأثير دراسة جيدة ، ونقله إلى الفرنسية ؛ وكان قد فرغ من هذه الترجمة سنة ١٩٤٩ حين وافته المنية ، ولسنا نعرف مصيرها إلى اليوم .

لم يكن هذا الكتاب الذي صنفه زامباور - في أنساب الأسر الحاكمة في التاريخ الإسلامي - أول كتاب شامل من نوعه ، فقد سبقه إلى هذا الموضوع المستشرق الإيرلندي الأستاذ ستانلي لين پول الذي أصدر سنة ١٨٩٤ كتابه المشهور عن الأسر الحاكمة الإسلامية (MUHAMMEDAN DYNASTIES) . ولكن تقدم الدراسات التاريخية الإسلامية ونشر كثير من المصادر القديمة اقتضى مراجعة هذا الكتاب وإصدار طبعة منقحة منه . ومع ذلك لم يقدم أحد على هذا العمل ، اللهم ، إلا المستشرق الروسي بارتولد (BARTHOLD) ، فقد ترجم كتاب لين پول إلى الروسية سنة ١٨٩٩ ، وأضاف إليه بعض الحواشي والملحقات مما اهتدى إليه من إصلاح أو زيادة . ومن أسف أن الأستاذ بارتولد لم ينشر بعد ذلك طبعة منقحة من كتاب لين پول .

وقد حدث بعد ذلك أن نقل الأستاذ خليل أدهم إلى التركية كتاب الأسر الحاكمة تأليف لين پول ، فرجع زامباور إلى هذه الترجمة قبل إصدار كتابه الذي تقدمه بهذه السطور .

ولا شك في أن هذا الكتاب جليل الفائدة للشغليين بالتاريخ والآثار الإسلامية ، وأنه تقدم في ميدان هذه الدراسات خطأ واسعة عن كتاب لين بول ، ولا سيما أن زامباور اعتمد على « الكامل في التاريخ » لابن الأثير اعتمادا حسنا وبخاصة فيما يختص بتاريخ أتابكة الموصل ، كما أنه أفاد إفادة عظيمة من الكتابات التاريخية والنميات ^(١) .

ويمتاز كتاب زامباور بأنه لم يقف عند سرد الأسرات الرئيسية بل امتد إلى كثير من الأسرات الثانوية وأسرات الوزراء والولاة وأعلام القواد ، كما امتاز باشماله على فصل كبير عن ولاية الأمصار . ولكن كتاب لين بول ظل يمتاز بالنبد التاريخية التي ألمّ فيها المؤلف بتاريخ كل إقليم من الدولة الإسلامية قبل سرد الأسرات التي تعاقبت على حكمه . واعتذر زامباور من عدم استطاعته ذلك في كتابه بالنظر إلى ضيق المكان وبسبب اتساع نطاق الجداول والأسرات فيه .

وقد فطنت الإدارة الثقافية بجامعة الدول العربية إلى ما لكتاب زامباور من شأن عظيم في ميدان الدراسات التاريخية الإسلامية فاخترته بين الكتب التي رأت نقلها إلى اللغة العربية وتفضلت فعهدت إلى هذه المهمة وفوضتني في اختيار من يقوم بمعاونتي فيها . وكان من حسن الطالع أن وجدت في زميلي الأستاذ حسن أحمد محمود ، المعيد بكلية الآداب ، خير شريك في هذا العمل العلمي المضي . وساعدنا في القيام بقسط منه حضرات الزملاء الدكتورة سيدة كاشف المدرسة بمعهد التربية للبنات بجامعة ابراهيم باشا الكبير ، والأستاذ احمد ممدوح حمدي أمين متحف جاير أندرسون بدار الآثار العربية ، والأستاذ حافظ أحمد حمدي بادارة الثقافة بوزارة المعارف ، وكلهم من نخريجي كلية الآداب بجامعة فؤاد الأول .

وقد تفضلت جامعة فؤاد الأول وقررت أن تقوم على نشر هذا المعجم التاريخي خدمة للشغليين بالدراسات الإسلامية . فللادارة الثقافية بجامعة الدول العربية ولجامعة فؤاد الأول أصدق الشكر ، والله نسأل أن يكون التوفيق حليفنا في هذا العمل العلمي ما

زكي محمد حسن

عميد كلية الآداب بجامعة فؤاد الأول

٦ من شعبان سنة ١٣٧٠
١٢ من مايو سنة ١٩٥١ } القاهرة في

(١) ميز المؤلف الأسماء الواردة في الكتابات التاريخية بعلامة Δ والواردة في السكة بعلامة ● ليثبت أهمية هذين المصدرين .

الباب الأول

الخلاف

١ - الخلفاء الراشدون

- ١ - أبو بكر ، عبد الله عتيق ، الصديق ١٢ ربيع الأول سنة ١١ هـ
 ٢ - عمر بن الخطاب ، الفاروق ٢٢ جمادى الآخرة ١٣
 ٣ - عثمان بن عفان ، ذو النورين ٢٩ ذى الحجة ٢٣
 ٤ - علي بن أبي طالب ، المرتضى ١٧ ذى الحجة ٣٥

٢ - الأمويون

- | | | | |
|-----|----------------------------|-------------------------|--|
| ٤١ | ربيع الأول | } السفليانيون | ١ - معاوية [الأول] بن أبي سميان |
| ٦٠ | رجب | | ٢ - يزيد [الأول] بن معاوية |
| ٦٤ | ١٥ ربيع الأول | | ٣ - معاوية [الثاني] بن يزيد ^(١) |
| | | | عبد الله بن الزبير ، من ربيع الثاني ٦٤ إلى جمادى الأولى ٧٣ |
| ٦٤ | ٣ ذى القعدة ^(٢) | } المروانيون | ٤ - مروان [الأول] بن الحكم |
| ٦٥ | ٢٧ رمضان | | ٥ Δ • - عبد الملك بن مروان ^(٣) |
| ٨٦ | ١٤ شوال | | ٦ Δ • - الوليد [الأول] بن عبد الملك |
| ٩٦ | ١٥ جمادى الآخرة | | ٧ • - سليمان بن عبد الملك |
| ٩٩ | ١٠ صفر | | ٨ • - عمر بن عبد العزيز |
| ١٠١ | ٢٠ رجب | | ٩ • - يزيد [الثاني] بن عبد الملك |
| ١٠٥ | ٢٦ شعبان | | ١٠ Δ • - هشام بن عبد الملك |
| ١٢٥ | ٦ ربيع الثاني | | ١١ • - الوليد [الثاني] بن يزيد ^(٤) |
| ١٢٦ | ٢٧ جمادى الآخرة | | ١٢ • - يزيد [الثالث] بن الوليد |
| ١٢٦ | ٧ ذى الحجة | | ١٣ • - إبراهيم بن الوليد |
| ١٢٧ | ١٤ صفر ^(٥) | | ١٤ Δ • - مروان [الثاني] بن محمد |
- ثورة إبراهيم بن هشام سنة ١٢٨

المراجع : الطبري

ابن الأثير

السيوطي : تاريخ الخلفاء (القاهرة سنة ١٣٠٥) .

Noldeke : Zur Geschichte der Omayyaden ZDMG. LV (1901) p. 683.

(٤) قتل ابن عمه عبد العزيز بن الحجاج .

(٥) جاء اسمه على قطعة من النسيج محفوظة بمتحف

South-Kensington انظر JRAS 1905, p. 390

(١) المدّة الحقيقية لحكمه غير الثابت ليست معروفة وبعض

المؤرخين لم يحسبه من الخلفاء انظر Noldeke. l.c. p. 684

(٢) Noldeke. l.c. p. 687

(٣) ليس على نقود الخلفاء الأمويين اسم الخليفة .

٣ - الأمويون في الأندلس

- ١ - أبو المطرف عبد الرحمن [الأول] بن معاوية ، المعروف بالداخل المتوفى في ١٠ جمادى الآخرة ١٧٢
- ٢ - أبو الوليد الرازي (العادل) هشام [الأول] بن عبد الرحمن المتوفى في ٣ صفر ١٨٠
- ٣ - أبو العاصي الحكم [الأول] المنتصر بن هشام ، المتوفى في ٢٧ ذى الحجة ٢٠٦ صفر ١٨٠
- ٤ - أبو المطرف عبد الرحمن [الثاني] بن الحكم ، المتوفى في ٣ ربيع الثاني ٢٣٨ ذو الحجة ٢٠٦
- ٥ - أبو عبد الله محمد [الأول] بن عبد الرحمن ، المتوفى في ٢٨ صفر ٢٧٣ ربيع الثاني ٢٣٨
- ٦ - أبو الحكم المنذر بن محمد ، المتوفى في ١٥ صفر ٢٧٥ صفر ٢٧٣
- ٧ - أبو محمد عبد الله بن محمد ، المتوفى في غرة ربيع الأول ٣٠٠ ربيع ٢٧٥
- ٨ - أبو المطرف عبد الرحمن [الثالث] الناصر بن محمد بن عبد الله المتوفى في ٢ رمضان ٣٥٠ صفر ٣٠٠
- ٩ - أبو المطرف الحكم [الثاني] المستنصر بن عبد الرحمن ، المتوفى في صفر ٣٦٦ رمضان ٣٥٠
- ١٠ - أبو الوليد هشام [الثاني] المؤيد بن الحكم ^(١) صفر ٣٦٦
- ١١ - محمد [الثاني] المهدي بن هشام بن عبد الجبار ^(٢) جمادى الآخرة ٣٩٩
- ١٢ - سليمان المستعين بن الحكم بن سليمان ربيع الأول ٤٠٠
- محمد [الثاني] (للمرة الثانية) شوال ٤٠٠
- هشام [الثاني] (للمرة الثانية) ذو الحجة ٤٠٠
- سليمان (للمرة الثانية) شوال ٤٠٣ إلى المحرم ٤٠٧
- علي الناصر بن حمود ^(٣) المحرم ٤٠٧
- ١٣ - عبد الرحمن [الرابع] المرتضى بن محمد رمضان ٤٠٨
- القاسم السأمون بن حمود * ٤٠٨
- يحيى المعتلى بن علي بن حمود * ٤١٢
- القاسم (للمرة الثانية) * ٤١٣
- ١٤ - عبد الرحمن [الخامس] المستظهر بن هشام رمضان ٤١٤
- ١٥ - محمد [الثالث] المستكفي بن عبد الرحمن ذو القعدة ٤١٤
- يحيى بن علي (للمرة الثانية) * ربيع الأول ٤١٦
- ١٦ - هشام [الثالث] المعتد بن عبد الرحمن [الرابع] من ربيع الأول ٤١٨ إلى ٤٢٢

٤ - الخلفاء العباسيون

- ١ ^(٤) - أبو العباس عبد الله السفاح بن محمد ١٣ ربيع الأول ١٣٢
- ٢ - أبو جعفر عبد الله المنصور بن محمد ١٣ ذى الحجة ١٣٦
- ٣ Δ - أبو عبد الله محمد المهدي بن المنصور ٦ ذى الحجة ١٥٨

(٣) لم تظهر أسماء الخلفاء على السكة إلا بعد السأمون .
(٤) ضرب سكة سنة ٤٠٦ بوصفه ولي عهد. انظر Br. M. Add.

(١) كان ملكاً ضعيفاً وكان الأمر بيد وزيره المنصور .
(٢) ولي عهد عبد الرحمن الناصر بن محمد المنصور آخر الخلفاء السامريين والمتوفى في ٣ رجب ٣٩٩ ملك بني حمود .

- ٤ - أبو محمد موسى الهادي بن المهدي ٢٢ المحرم سنة ١٦٩ هـ
- ٥ ∆ - أبو جعفر هارون الرشيد بن المهدي ١٦ ربيع الاول ١٧٠
- ٦ - أبو موسى محمد الأمين بن الرشيد ٣ جمادى الآخرة ١٩٣
- ٧ ∆ - أبو جعفر عبد الله المأمون بن الرشيد ٢٦ المحرم ١٩٨^(١)
- أبراهيم المبارك بن المهدي ، الى ١٥ ذى الحجة ٢٠٣^(٢) ٥ المحرم ٢٠٢^(٣)
- ٨ - أبو اسحق محمد المعتصم بالله بن الرشيد ١٦ رجب ٢١٨
- العباس بن المأمون ، نودي به خليفة بدمشق^(٤) ٢١٨
- محمد بن القاسم ، المسدعي العلوي^(٥) ٢١٨
- ٩ - أبو جعفر هارون الواثق بالله بن المعتصم ١٨ ربيع الأول ٢٢٧
- ١٠ - أبو الفضل جعفر المتوكل على الله بن المعتصم ٢٣ ذى الحجة ٢٣٢
- ١١ - أبو جعفر محمد المنتصر بالله بن المتوكل ٤ شوال ٢٤٧
- ١٢ - أبو العباس أحمد المستعين بالله بن محمد بن المعتصم^(٦) ٣ ربيع الثاني ٢٤٨
- ١٣ - أبو عبد الله محمد المعتز بالله بن المتوكل ، قتل ٤ المحرم ٢٥٢^(٧)
- ١٤ - أبو اسحق محمد المهتدي بالله بن الواثق ، قتل ٢٧ رجب ٢٥٥
- ١٥ - أبو العباس أحمد المعتمد على الله بن المتوكل ١٨ رجب ٢٥٦
- ١٦ - أبو العباس أحمد المعتضد بالله بن الموفق بن المتوكل ٢٠ رجب ٢٧٩
- ١٧ - أبو محمد علي المكتفي بالله بن المعتضد ٢٢ ربيع الثاني ٢٨٩
- ١٨ ∆ - أبو الفضل جعفر المقتدر بالله بن المعتضد ١٢ ذى القعدة ٢٩٥
- أبو العباس عبد الله المرتضى بن المعتز^(٨) ٢١ ربيع الأول ٢٩٦
- أبو منصور محمد القاهر^(٩) ١٥ المحرم ٣١٧
- ١٩ - أبو منصور محمد القاهر بالله بن المعتضد^(١٠) ٢٧ شوال ٣٢٠
- ٢٠ - أبو العباس أحمد الرضا بالله بن المقتدر^(١١) ٦ جمادى الأولى ٣٢٢
- ٢١ - أبو اسحق إبراهيم المتقي لله بن المقتدر^(١٢) ٢٠ ربيع الأول ٣٢٩
- ٢٢ - أبو القاسم عبد الله المستكفي بالله بن المكتفي^(١٣) ٢٠ صفر ٣٣٣
- ٢٣ - أبو القاسم الفضل المطيع لله بن المقتدر^(١٤) ١٢ جمادى الآخرة ٣٣٤
- ٢٤ - أبو الفضل عبد الكريم الطائع لله بن المطيع^(١٥) ١٣ ذى القعدة ٣٦٣

(١٠) خلع في ٦ جمادى الأولى سنة ٣٢٢ ، توفى في جمادى الأولى سنة ٣٣٩

(١١) توفى في ١٥ ربيع الأول سنة ٣٢٩ ، وتمذر العنور على مرشح للخلافة ، فلم ينتخب الخليفة إلا بعد ذلك بخمسة أيام

(١٢) خلع في ٢٠ صفر ٣٣٣ وتوفى سنة ٣٥٧

(١٣) كان يحمل أيضا لقب امام الحق . خلع وقتل في ٨ جمادى الآخرة سنة ٣٣٤

(١٤) بعد وفاة المطيع لم يعد الخليفة يضرب سكة باسمه واسكن المكتفي عاد الى اصداها

(١٥) خلع في ١٩ رجب سنة ٣٨١ وتوفى سنة ٣٩٣ وظل اسمه حتى جمادى الأولى سنة ٣٨٩ يذكر في الخطبة وينقش على السكة في القسم الشرقي من الامبراطورية

(١) تار على أخيه الأمين منذ المحرم سنة ١٩٥ ومات الأمين في ٢٦ المحرم سنة ١٩٨

(٢) نودي به في ٢٥ ذى الحجة سنة ٢٠١ بعد مبايعة علي الرضا بولاية المهدي .

(٣) دخل المأمون بغداد في ١٥ صفر سنة ٢٠٤

(٤) لم يخضع إلا في سنة ٢٣٣ ثم ثار مرة أخرى ، وقتله الأفسنين في السجن سنة ٢٣٣

(٥) هزمه عبد الله بن طاهر سنة ٢١٩

(٦) اعتزل الحكم في ١١ ذى الحجة سنة ٢٥١

(٧) وهو تاريخ توليه رسميا واسكن بعض سكتته عليها تاريخ ٢٥١ مما يثبت أنه ولي الاسر في ذى الحجة من سنة ٢٥١

(٨) ولي الخلافة يوما واحدا

(٩) لم يحكم إلا يومين

- ٢٥ - أبو العباس أحمد القادر بالله بن اسحق بن المقتدر ^(١) ١٩ رجب سنة ٣٨١ هـ
- ٢٦ - أبو جعفر عبد الله القائم بأمر الله بن القادر ١١ ذى الحجة ٤٢٢
- ثورة البساسيري ^(٢) ٤٥٠-٤٥١
- ٢٧ - أبو القاسم عبد الله مُعدة الدين المقتدى بأمر الله بن محمد بن القائم ١٣ شعبان ٤٦٧
- ٢٨ Δ - أبو العباس أحمد المستظهر بالله بن المقتدى ١٥ المحرم ٤٨٧
- ٢٩ - أبو منصور الفضل المسترشد بالله بن المستظهر ١٦ ربيع الثاني ٥١٢
- ٣٠ - أبو جعفر المنصور الراشد بن المسترشد ١٧ ذى القعدة ٥٢٩
- ٣١ - أبو عبد الله محمد المقتفي لأمر الله بن المستظهر ^(٣) ١٨ ذى القعدة ٥٣٠
- ٣٢ - أبو المظفر يوسف المستنجد بالله بن المقتفي ٢ ربيع الأول ٥٥٥
- ٣٣ - أبو محمد الحسن المستضيء بأمر الله بن المستنجد ٩ ربيع الثاني ٥٦٦
- ٣٤ Δ - أبو العباس أحمد الناصر لدين الله بن المستضيء ٢ ذى القعدة ٥٧٥
- ٣٥ - أبو نصر محمد الظاهر بأمر الله بن الناصر ٣٠ رمضان ٦٢٢
- ٣٦ Δ - أبو جعفر المنصور المستنصر بالله بن الظاهر ١٤ رجب ٦٢٣
- ٣٧ - أبو أحمد عبد الله المستعصم بالله بن المستنصر قتله هولاءكو في ١٤ صفر ٦٥٦ ١٠ جمادى الآخرة ٦٤٠

المراجع : الطبري

ابن الأثير : الكامل

السيوطي : تاريخ الخلفاء . (طبع القاهرة سنة ١٣٠٥) .

Weil : Geschichte der Chalifen I-III

٥ - الخلفاء العباسيون في مصر

- ١ - أبو القاسم أحمد المستنصر بن الظاهر ١٣ رجب ٦٥٩
- ٢ - أبو العباس أحمد الحاكم [الأول] بن الحسن (القيي) ^(٤) ٨ المحرم ٦٦١
- ٣ - أبو ربيعة سليمان المستكفي [الأول] بن الحاكم ^(٥) جمادى الأولى ٧٠١
- ٤ - أبو اسحق ابراهيم الواثق [الأول] بن المستمسك بن الحاكم ^(٦) ٦ ذى القعدة ٧٤٠
- ٥ - أبو العباس أحمد الحاكم [الثاني] بن المستكفي ٢١ ذى الحجة ٧٤٠
- ٦ - أبو الفتح أبو بكر المعتضد [الأول] بن المستكفي جمادى الآخرة ٧٥٣
- ٧ - أبو عبد الله محمد المتوكل [الأول] بن المعتضد ^(٧) جمادى الأولى ٧٦٣
- ٨ - أبو يحيى زكريا المعتصم بن الواثق [الأول] ^(٨) ربيع الأول ٧٧٩
- المتوكل (المرّة الثانية) ^(٩) ربيع الثاني ٧٧٩
- ٩ - أبو حفص عمر الواثق [الثاني] بن الواثق [الأول] رجب ٧٨٥
- المعتصم (المرّة الثانية) ^(١٠) ١٩ شوال ٧٨٨
- المتوكل (المرّة الثالثة) ١٠ جمادى الأولى ٧٩١

(١) « القبي » (المترجم) . انظر أبو المحاسن : النجوم الزاهرة ج ٧

ص ١١٨ ، القرظي : السلوك ج ١ ص ٤٦٢

(٥) توفي في شعبان سنة ٧٤٠ ، أو أبو الربيع . انظر .

لين بول ، الترجمة التركية ص ٢٠

(٦) ظل منصب الخلافة قبله خاليا نحو شهرين

(٧) خلع

(٨) خلع

(٩) خلع

(١٠) خلع

(١) يظهر اسمه أيضا على النقود العزونية سنة ٤٢٤ ، انظر

Contr. III, Ns. 449, 450 et 458

(٢) كان الخليفة بالمقي من رمضان سنة ٤٥٠ الى ذى القعدة

سنة ٤٥١ انظر Contr III, 50-57. N. 505 ابن خلسكان ج ١

ص ١٧٢ Wustenfild : Geschichte der Fatimiden-

chalifen vol. III, Goett. 1880, p. 12-22.

(٣) تمت ديارضرب بمدينة السلام سنة ٥٤١ يحمل اسمه وحده .

بمجموعة الاميرة فاطمة اسماعيل رقم ٤٨٣

(٤) جاء في الاصل الفرنسي « القبي » ولكن الصحيح

- ١٠ - أبو الفضل عباس (أو يعقوب) المستعين بن المتوكل ^(١) رجب سنة ٨٠٨ هـ
- ١١ - أبو الفتح داود المعتضد [الثاني] بن المتوكل ١٦ ذى الحجة ٨١٦
- ١٢ - أبو ربيعة سليمان المستكني [الثاني] بن المتوكل ٤ ربيع الأول ٨٤٥
- ١٣ - أبو بكر حمزة القائم بن المتوكل ^(٢) المحرم ٨٥٥
- ١٤ - أبو المحاسن يوسف المستنجد بن المتوكل رجب ٨٥٩
- ١٥ - أبو الأعز عبد العزيز المتوكل [الثاني] بن المستعين ٢٦ المحرم ٨٨٤
- ١٦ - أبو الصبر يعقوب المستمسك بن المتوكل [الثاني] ^(٣) صفر ٩٠٣
- ١٧ - المتوكل [الثالث] بن المستمسك
- المستمسك (للمرة الثانية) ٩٢٢
- المتوكل [الثالث] (للمرة الثانية) ^(٤) ٩٢٣
- المراجع : السيوطي : تاريخ الخلفاء . (القاهرة سنة ١٣٠٥ هـ)

Weil : Geschichte der Chalifen, vol. 5. p. 441.

٦ - وزراء الخلفاء

السفاح ^(٥) :

- أبو سالم حفص بن سليمان الخلال الهمداني ^(٦) ربيع الأول ١٣٢
- أبو جهم بن عطية رجب ١٣٢
- خالد بن برمك ١٣٣

المنصور :

- خالد بن برمك ، استبق ١٣ ذى الحجة ١٣٦
- أبو أيوب سليمان بن أبي سليمان تخمك المورياني الخوزي ^(٧) جمادى الآخرة ١٣٨
- أبو الفضل الربيع بن يونس بن محمد بن عبد الله بن أبي فروة الحفاري ^(٨)

المهدى :

- أبو عبيد الله (أو عبد الله) معاوية بن عبيد الله بن يسار الأشعري ١٥٨
- (الزندقي) قتل سنة ١٦٩
- أبو عبد الله يعقوب بن داود بن عمر بن طهيمان ^(٩) ، توفى بمكة ١٨٧ حول سنة ١٦٣
- أبو الفضل الربيع بن يونس (للمرة الثانية) حول سنة ١٦٦
- الفيض بن أبي صالح

الهادي :

- أبو الفضل الربيع بن يونس (للمرة الثالثة) المحرم ١٦٩
- ابراهيم بن ذكوان ^(١٠) الحتراني

قتله أبو مسلم في الانبار في ١٥ رجب سنة ١٣٢ ، انظر ابن خلكان ج ١ ص ٦٧

(٧) توفى سنة ١٥٤ ، ابن خلكان ج ١ ص ٥٩٥

(٨) المصدر السابق ج ١ ص ٥٢١ ، ٥٢٦

(٩) تاريخ تعيينه وعزله غير معروف على وجه الدقة . انظر

ترجمته في ابن خلكان ج ٤ ص ٣٥٢

(١٠) في الاصل الفرنسي ذكوان واسكن الصحيح ذكوان

بالذال (الترجم)

(١) توفى سنة ٨٣٣ ، ظل فترة وجيزة من ٨١٥ سلطانا لمصر باسم الملك المادل ، انظر المالك .

(٢) توفى سنة ٨٦٢ وخلف قبلها

(٣) خلف ثم توفى سنة ٩٢٧

(٤) ان انتقال الخلافة الى السلطان سليم خرافة مصدرها المؤرخ

Muradja d'Ohsson

(٥) لم يعرف الامويون منصب الوزارة أو لقب وزير

(٦) في الاصل الفرنسي «الهداني» ولكن الصواب الهمداني

نسبة الى قبيلة همدان . كان يحمل لقب وزير آل محمد .

الرشيد :

- يحيى بن خالد بن برمك ربيع الأول سنة ١٧٠ هـ
 الفضل بن يحيى بن خالد بن برمك
 جعفر بن يحيى بن خالد بن برمك . توفى سنة ١٨٧ (١) ١٧٧
 أبو العباس الفضل بن الربيع بن يونس ، ابن الوزير أبي الفضل (٢) ١٨٧ المحرم

الأمين :

- أبو العباس الفضل . استبقى . اعتزل في رجب سنة ١٩٦ وتوفى ١٩٣
 في ذى القعدة سنة ٢٠٨

المأمون :

- الفضل بن سهل بن عبد الله السرخسي ذو الرياستين ، توفى في ٢ شعبان سنة ٢٠٢ (٣) ١٩٦
 الحسن بن سهل (أخو السابق) توفى في مستهل ذى الحجة سنة ٢٣٦ (٤) ٢٠٢ شعبان
 أحمد بن أبي خالد الأحول (٥) ٢٠٥ حول سنة
 أحمد بن يوسف بن القاسم ٢١٠
 أبو عباد ثابت بن يحيى بن يسار الرازي
 أبو عبد الله محمد بن يزيد بن سويد

المعتصم :

- أبو العباس الفضل بن مروان بن ماسرخس ، توفى في ربيع الثاني سنة ٢٥٠ (٦) ٢١٨ مستهل رمضان
 أحمد بن عمار بن شاذى ٢٢١ رجب
 أبو جعفر محمد بن عبد الملك بن أبي حمزة أبان بن الزيات (٧) ٢٢٥

الواثق :

- ابن الزيات ، استبقى ربيع الأول ٢٢٧

المتوكل :

- ابن الزيات ، استبقى ، ثم قتله الخليفة في ١٩ ربيع الأول سنة ٢٣٣ ٢٣٢ ذى الحجة
 أبو الوزير ٢٣٣ ربيع الأول
 أبو جعفر محمد بن الفضل الجرجرائي
 أبو الحسن عبيد الله بن يحيى بن خاقان الخراساني (الحاقاني الأول) ٢٤٠ حول سنة

المنتصر :

- أحمد بن الحصب شوال ٢٤٧

(١) هذا التاريخ مستمد من السكة
 (٢) ابن خلكان ج ٢ ص ٤٧١
 (٣) ابن خلكان ج ٢ ص ٤٧٢
 (٤) تزوجت ابنته بوران الخليفة المأمون . ابن خلكان ج ١ ص ٢٦٨ ، ٤٠٨
 (٥) ابن خلكان ج ١ ص ١٦
 (٦) ابن خلكان ج ٢ ص ٤٧٦
 (٧) في الاصل الفرنسى «عبان» والصواب أبان بالهمزة « المترجم » . ابن خلكان ج ٣ ص ٢٤٩

المستعين :

أحمد بن الخصب ، استبق	ربيع الثاني سنة ٢٤٨ هـ
أتماش ، قتله العامة في ربيع الثاني سنة ٢٤٩	٢٤٨
أبو صالح عبد الله بن محمد بن يزداد بن سويد ^(١)	ربيع الثاني ٢٤٩
أبو جعفر محمد بن الفضل الجرجاني ، (للمرة الثانية)	٢٤٩

المعتز :

أبو الفضل جعفر بن محمود الاسكافي	٢٥٢
أبو موسى عيسى بن فروخانشاه	
أبو جعفر أحمد بن اسرائيل الأنباري	حول ٢٥٢
أبو الفضل جعفر بن محمود الاسكافي (للمرة الثانية)	

المهتدي :

الاسكافي ، استبق	رجب ٢٥٥
أبو أيوب سليمان بن وهب بن سعيد بن عمرو بن الحصين بن قتال بن مت ^(٢)	٢٥٥

المعتمد :

عبيد الله بن يحيى الخاقاني [الأول] ، (للمرة الثانية) ، توفي سنة ٢٦٣	رجب ٢٥٦
الحسن بن مخلد بن الجراح ، توفي في ذي القعدة سنة ٢٦٣ ^(٣)	ذو القعدة ٢٦٣
أبو أيوب سليمان بن وهب بن سعيد ، (للمرة الثانية) ^(٤)	ذو الحجة ٢٦٣
أبو الصقر اسماعيل بن بلبل	ذو الحجة ٢٦٥
أحمد بن صالح بن شير زاد القُطرُ بلي ^(٥)	صفر ٢٧٧
عبيد الله بن سليمان بن وهب بن سعيد	٢٧٧

المعتضد :

عبيد الله بن سليمان ، توفي في الخدمة سنة ٢٨٨	٢٧٩
أبو الحسين القاسم بن عبيد الله بن سليمان بن وهب بن سعيد ، المسمى ولي الدولة	٢٨٨

المكتفي :

الوزير السابق ، توفي سنة ٢٩١ ^(٦)	٢٨٩
أبو أحمد العباس بن الحسن بن أحمد بن القاسم بن عبد الله بن أيوب الجرجاني	٢٩١
محمد بن دواد بن الجراح (ابن المعتز)	٢٩٦

المقتدر :

العباس بن الحسن الجرجاني ، استبق	١٢ ذي القعدة ٢٩٥
أبو الحسن علي بن محمد بن الفرات (ابن الفرات الأول)	٢٢ ربيع الثاني ٢٩٦

(٤) كان سجينا من سنة ٢٦٥ حتى توفي سنة ٢٧٢
(٥) لم يذكره ابن الاثير
(٦) ولكن اسمه يظهر أيضا على نقود من سنتي ٢٩٢ و ٢٩٣
ضربت بعد وفاته أنظر Vasmer: Beiträge, Wiener Num. Zeitschr. 1925, et Br. M. Cat. add. 1 p. 74

(١) ابن أبي عبد الله محمد وزير المأمون
(٢) توفي بالسجن في ١٥ صفر سنة ٢٧٢ . ابن خلكان ج ١ ص ٩٦ (في طبعة بولاق : قيس بن قبال . المترجم) .
(٣) توفي في ذي القعدة سنة ٢٦٣ ، انظر التذكرة . Amedroz: Tadhkira, J. R. A. S. 1908, pp, 419, 451

أبو علي محمد بن عبيد الله بن يحيى ، (الخاقاني الثاني)	٤	ذى الحجة	سنة ٢٩٩ هـ
علي بن عيسى بن دواد بن الجراح	٣٠١	المحرم	
ابن الفرات [الأول] (للمرة الثانية) ، قبض عليه في ٢٢ جمادى الأولى سنة ٣٠٦	٨	ذى الحجة	٣٠٤
أبو محمد حامد بن العباس ، قتله أبو المحسن	٣٠٦	جمادى الآخرة	
ابن الفرات الأول ، (للمرة الثالثة) . قتل في ١٣ ربيع الأول سنة ٣١٢	١٣	ربيع الثاني	٣١١
أبو القاسم عبد الله بن محمد بن عبيد الله (الخاقاني الثالث)	٣١٢	ربيع الأول	
أبو العباس أحمد بن عبيد الله بن أحمد (أو سليمان) بن الخصب	١١	رمضان	٣١٣
علي بن عيسى بن الجراح ، (للمرة الثانية) ^(١) ، توفي في ذى الحجة سنة ٣٣٤	١١	ذى القعدة	٣١٤
أبو علي محمد بن علي بن الحسن (ابن مقله الأول)	١٥	ربيع الأول	٣١٦
أبو القاسم سليمان بن الحسن بن مخلد ^(٢)	٣٠	جمادى الأولى	٣١٨
أبو القاسم عبيد الله بن محمد الكلوزاني	٢٦	رجب	٣١٩
الحسين بن القاسم بن عبيد الله بن سليمان بن وهب ، عميد الدولة	٢٩	رمضان	٣١٩
أبو الفتح الفضل بن جعفر بن محمد بن الفرات [الثاني]	٢٨	ربيع الثاني	٣٢٠

القاهر :

أبو علي محمد بن علي بن مقله [الأول] ، (للمرة الثانية)	٢٩	شوال	٣٢٠
محمد بن القاسم بن عبيد الله بن سليمان بن وهب ، توفي في ٣ ذى الحجة سنة ٣٢١	٣	مستهل شعبان	٣٢١
ابن الخصب ، (للمرة الثانية)	١٣	ذى القعدة	٣٢١

الراضي :

ابن مقله [الأول] ، (للمرة الثالثة)	٢٦	جمادى الأولى	٣٢٢
عبد الرحمن بن عيسى بن داود بن الجراح ، أخو الوزير الذي ولي في ٣٠١	١٥	جمادى الأولى	٣٢٤
أبو جعفر محمد بن القاسم الكرخي ، شهران ونصف	٣٢٤	مستهل جمادى الآخرة	
أبو القاسم سليمان ، بن مخلد ، (للمرة الثانية)	١٥	رجب	٣٢٤
أبو الفتح الفضل ، بن الفرات [الثاني] ، (للمرة الثانية)	ذو الحجة		٣٢٤
ابن مقله الأول ، (للمرة الرابعة)	ربيع الثاني		٣٢٦
ابن الفرات الثاني ، (للمرة الثالثة) ^(٣)	١٥	شوال	٣٢٧
أبو عبد الله أحمد بن محمد البريدي [الأول]	٦	رجب	٣٢٧
أبو القاسم سليمان بن مخلد ، (للمرة الثالثة)	٢٠	ذى القعدة	٣٢٨

المتقي ^(٤) :

ابن مخلد ، استبقى	٢٠	ربيع الأول	٣٢٩
أبو الخير أحمد بن محمد بن ميمون ، ٣٣ يوماً	٣	شعبان	٣٢٩
البريدي [الأول] ، (للمرة الثانية) ، ٢٤ يوماً	٦	رمضان	٣٢٩
أبو اسحق محمد بن أحمد الاسكافي القراريطي ، ٤٣ يوماً	١٢	شوال	٣٢٩
أبو جعفر محمد الكرخي ، (للمرة الثانية) ، ٣٣ يوماً	٢٥	ذى القعدة	٣٢٩
أبو عبد الله الكوفي	٢٨	ذى الحجة	٣٢٩

(٢) ابن الوزير الذي ولي في ذى القعدة سنة ٢٦٣
(٣) كان مستتراً وناب عنه عبد الله بن علي النقري
(٤) لم يعد للوزراء في عهد المتقي سلطة حقيقية

(١) قبل وصوله الى بغداد في ٥ صفر سنة ٣١٥ ناب عنه
ابو القاسم عبيد الله بن محمد الكلوزاني الذي ولي الوزارة
بعد ذلك في شهر رجب سنة ٣١٩

البريدى [الأول] ، (للمرة الثالثة) ، ١٣ يوما	٢٥ ربيع الثاني سنة ٣٣٠ هـ
القراريطى ، (للمرة الثانية) ، ٤٢ يوما	٨ جمادى الأولى ٣٣٠
ظل المنصب خالياً من ٢٠ جمادى الآخرة حتى ١١ شوال سنة ٣٣٠ أثناء وجود البريدى بينداد	
القراريطى ، (للمرة الثالثة) ، إلى ٢٦ جمادى الآخرة سنة ٣٣١	١٥ شوال ٣٣٠
أبو العباس أحمد بن عميد الله الأصبهاني ^(١) ، ٥١ يوما	١٢ رجب ٣٣١
القراريطى ، (للمرة الرابعة) ، ٢٠ يوما	٥ رمضان ٣٣١
أبو الحسين علي بن محمد بن علي ، لابن مقله [الثاني] ، سنة وخمسة أشهر	٢٥ رمضان ٣٣١

المستكفي^(٢) :

أبو الفرج محمد بن علي السامري ، ٤٢ يوما ولم يكن خليفته أبو عبد الله بن أبي سليمان	٢٩ صفر ٣٣٣
أو من جاء بعده إلا كتابا يدبرون شئون الخليفة الخاصة	
ثمة ثغرة كبيرة (تشمل عهود المطيع والطائع والقادر)	

القائم :

أبو طاهر محمد بن أيوب	٤٢٢
أبو القاسم علي بن حسن بن أحمد بن محمد بن المسلممة ، رئيس الرؤساء	٤٣٧
أبو نصر محمد بن محمد ، نخر الدولة ، ابن جهمير [الأول]	٤٥٠
ثورة البساسيري ٤٥٠-٤٥١	
أبو الفتح محمد بن المنصور بن أحمد بن كازرست	١٥ ربيع الثاني ٤٥٣
نخر الدولة ، (للمرة الثانية)	٣٠ رمضان ٤٥٤
أبو يعلى الحسين بن محمد بن عبد الله بن ابراهيم الهتمداني	٤٦٠
نخر الدولة ، (للمرة الثالثة)	٤٦١ صفر

المقتدى :

نخر الدولة ، استبق	٤٦٧
محمد بن محمد بن محمد ، عميد الدولة ، ابن جهمير [الثاني]	٩ ذى الحجة ٤٦٧
أبو شجاع ظهير الدين ، مؤقتاً ، لبضعة أيام	٤٧١
ابن جهمير [الثاني] ، (للمرة الثانية)	٤٧١
أبو الفتح المظفر ، ابن رئيس الرؤساء ، لوقت قصير	٤٧٦
أبو شجاع ظهير الدين محمد بن الحسين بن محمد بن عبد الله بن ابراهيم الهتمداني الروذرواري ^(٣) ، ثبت نهائياً	٤٧٦
عميد الدولة ، (المرة الثانية)	٤٨٤ ذى الحجة

المستظهر :

أبو القاسم علي بن محمد بن محمد ، ابن جهمير [الثالث] ، قوام الدين ، زعيم الرؤساء	٤٩٣ رمضان
أبو المعالي هبة الله بن محمد بن المطلب ، مجد الدين	٥٠١ المحرم
زعيم الرؤساء ، (للمرة الثانية)	٥٠٢ رجب

(٣) ابن الورير الذي ولى سنة ٤٦٠ ، من رجال الادب ، شمل الحريري برأيته . صاحب ذيل تجارب الامم لسكويه ، توفي في جمادى الآخرة سنة ٤٨٨ ، انظر ابن خلكان ج ٢ ص ٤٨٦

(١) ولاء أمير الامراء ناصر الدولة بن حمدان
(٢) كتب ابن الاثير في حوادث سنة ٣٣٤ يقول : « فلما كان أيام معز الدولة زال ذلك جميعه بحيث لم يبق له وزير انما كان له كاتب يدبر اقطاعه واخراجاته لاغير »

المسترشد :

٥١٢ هـ	ربيع الثاني سنة	أبو علي الحسن بن علي بن صدقة، جلال الدين [الأول] (عميد الدولة) ^(١)
٥١٦	جمادى الأولى	الشريف أبو القاسم علي بن طراد الزينبي العباسي
٥١٦	شعبان	أبو نصر أحمد بن نظام الملك
٥١٧		جلال الدين [الأول] ، (للمرة الثانية) ، توفي في ١٥ رجب سنة ٥٢٢
٥٢٢	رجب	أنوشروان بن خالد بن محمد القاشاني، شرف الدين ، توفي في رمضان سنة ٥٣٢

الراشد :

٥٢٩	ذو القعدة	أبو الرضا محمد بن صدقة ، جلال الدين [الثاني] ^(٢) ، توفي سنة ٥٥٦
-----	-----------	--

المقتفى :

٥٣٠	ذو القعدة	الشريف أبو القاسم علي ، (للمرة الثانية)
٥٣٠		سديد الدولة الأنباري
٥٣٥		أبو نصر المظفر بن علي بن محمد ، نظام الدين ، ابن جهير [الثالث]
٥٣٥		أبو القاسم علي بن صدقة ، مؤتمن الدولة ، قوام الدين ^(٣)
٥٤٤	٣ ربيع الثاني	أبو المظفر يحيى بن محمد بن سعيد بن الحسن بن أحمد بن الحسين
		جهم بن عمرو الشيباني ، عون الدين ، ابن هبيرة [الأول]

المستنجد :

٥٥٥	٣ ربيع الأول	ابن هبيرة [الأول] ، استبق ، ولقبه سلطان العراق ^(٤)
٥٦٠	١٣ جمادى الأولى	محمد بن يحيى ، عز الدين ، ابن هبيرة [الثاني] ، ابن السابق
٥٦٣		أبو جعفر أحمد بن محمد بن سعيد ، شرف الدين بن البلدي ، قتل سنة ٥٦٦

المستضيئ :

٥٦٦	ربيع الثاني	أبو الفرج محمد بن أبي الفتوح عبد الله بن رئيس الرؤساء ، أستاذ الدار
		عضد الدين ، قتل في ذي القعدة سنة ٥٧٣
٥٦٦		أبو الفضل يحيى بن عبيد الله بن محمد بن المعمر بن جعفر ، زعيم الدين ^(٥)
٥٧٠	ربيع الأول	أبو بكر منصور بن أبي القاسم نصر ، ظهير الدين ، ابن العطار

الناصر :

٥٧٥	٢ ذى القعدة	ابن العطار ، استبق
٥٧٥	ذو القعدة	أبو الفتح بن الصاحب ، محمد الدين
٥٨٣		أبو المظفر عبيد الله بن يونس ، جلال الدين
٥٨٤	٦ صفر	سعيد بن علي بن حديده ، معز الدين الانصاري ، أبو المعالي (الملقب ابن حديد)
		توفي في جمادى الآخرة سنة ٦١٠
٥٩٠		أبو المظفر محمد بن أحمد ، مؤيد الدين ، ابن القصاب
٥٩٢	٤ شعبان	السيد الناصر بن المهدي العلوي الرازي البغدادي ، ناصر الدين
٥٩٢		محمد بن محمد بن عبد الكريم ، مؤيد الدين ، برز القمي

(١) وهو غير ابن جهير الثاني الذي اتخذ أيضا لقب عميد الدولة
انظر ابن خلكان ج ٢ ص ٣٢٧
(٢) انظر وزراء السلاجقة
(٣) عمه الوزير الذي ولي سنة ٥١٢
(٤) ولد سنة ٤٩٧ وتوفي في ١٣ جمادى الاولى سنة ٥٦٠
انظر ابن خلكان ج ٢ ص ٣٢٧
(٥) ولد في ٢٩ صفر سنة ٥١١ وتوفي في ٢٠ ربيع الاول سنة ٥٧٠ ، انظر ابن خلكان ج ٢ ص ٣٣٣

الظاهر :

محمد بن محمد بن عبد الكريم ، مؤيد الدين ، برز الثقفى ٣٠ رمضان سنة ٦٢٢ هـ

المستنصر :

الوزير السابق نفسه ١٤ رجب ٦٢٣
أبو الأزهر أحمد بن محمد ، ناصر الدين ، ابن الناقد ٦٢٣

المستعصم :

الوزير السابق نفسه ١٠ جمادى الآخرة ٦٤٠
أبو طالب محمد بن أحمد ، مؤيد الدين ، ابن العلقمى^(١) ٦٤٠
هولاكو يستولى على بغداد ١٤ صفر ٦٥٦
أبو القاسم علي بن محمد ، شرف الدين^(٢) ربيع الثاني ٦٥٦
عطا ملك ، علاء الدين الجوينى^(٣) ٦٦١

٧ - أمير الأمراء

- ١ - مونس الخادم ١٧ المحرم ٣١٧
- ٢ - طريف السبكرى ، الى مستهل ذى القعدة سنة ٣٢١ مستهل شعبان ٣٢١
كان المنصب شاغراً في سنتي ٣٢٢ ، ٣٢٣
- ٣ - أبو بكر محمد بن رائق المحرم ٣٢٤
- ٤ - أبو الحسين بختيار الرائق ذو القعدة ٣٢٦
- ٥ - كورتيكين الديلمي ، مدة شهر ٣ شوال^(٤) ٣٢٩
محمد بن رائق ، (للمرة الثانية) ذو القعدة ٣٢٩
- ٦ - ناصر الدولة حسن بن حمدان مستهل شعبان ٣٣٠
- ٧ - المظفر أبو الوفا توزون ، توفي في ٢٣ المحرم سنة ٣٣٤ رمضان ٣٣١
- ٨ - أبو جعفر محمد بن يحيى بن شيرزاد ، إلى ١١ جمادى الأولى سنة ٣٣٤ ٢٣ المحرم ٣٣٤

(من البيت البويهى)

- ٩ - عماد الدولة ١٢ جمادى الأولى ٣٣٤
- ١٠ - ركن الدولة ٣٣٨
- ١١ - عضد الدولة ١٨ شوال ٣٦٧
- ١٢ - صنم صام الدولة شوان ٣٧٢
- ١٣ - شرف الدولة رمضان ٣٧٦
- ١٤ - بهاء الدولة جمادى الآخرة ٣٧٩
- ١٥ - سلطان الدولة ٤٠٣
- ١٦ - مشرف الدولة ٤١٢^(٥)

(٥) أصبح لقب أمير الامراء منذئذ تشریفياً لحسب .
وفي سنة ١٢ ، حصل مشرف الدولة من الخليفة على لقب شاهنشاه وعلى الرنم
من أن هذا البويهى كان السيد الحقيقى فى العراق والعاصمة إلا أن سماء
الدولة سيد همدان وأصحابان اتخذ لنفسه لقب أمير الامراء دون أن
يذهب إلى بغداد قط St. Lane-Poole: Unpublished coins of
the Kakwayhids, Num. Chron. 1875

(١) شيمي احتفظ بمنصبه فى عهد هولاكو . توفي
فى ربيع الثانى سنة ٦٥٦
(٢) ابن السابق
(٣) انظر البقية عند الكلام على ولاية بغداد
(٤) ذكر مسكويه فى تجارب الامم (طبع مرجليوث ج ٢
ص ١٨) التاريخ المضبوط لولاية كورتيكين

- (١)
سنة ٤١٦ هـ ١٧ - جلال الدولة
٤٣٥ ٦ شعبان ١٨ - عماد الدين
٤٤٠ ١٩ - خُسرو - فيروز - الى ٢٢ رمضان سنة ٤٤٧ ، دخول طغرل بك بغداد .

٨ - وزراء أمير الأمراء

- { مونس - ١
طريف - ٢
دون وزراء }
٣ - أبو بكر محمد بن رائق
٣٢٤ أبو الفتح الفضل بن جعفر ، ابن الفرات [الثاني] ، (كان يخدم الخليفة كذلك)
٤ - بَحْم
٣٢٦ علي بن خلف بن طيَّاب
٣٢٧ أبو جعفر محمد بن يحيى بن شيرزاد
٣٢٨ أبو عبد الله الكوفي (مع لقب كاتب)
٥ - كورتكين (ظل شهراً بغير وزير)
٣٢٩ محمد بن رائق ، [للمرة الثانية] : أبو عبد الله الكوفي
٦ - ناصر الدولة
٣٣٠ الكوفي ، استبق
٧ - توزون
٣٣١ أبو جعفر محمد بن يحيى بن شيرزاد ، حتى ٢٠ المحرم سنة ٣٣٤
٣٣٤ ٨ - ابن شيرزاد
[عن البقية انظر البويهيين]

(١) لم يدرك بغداد إلا في رمضان سنة ٤١٨

٩ - البرامكة

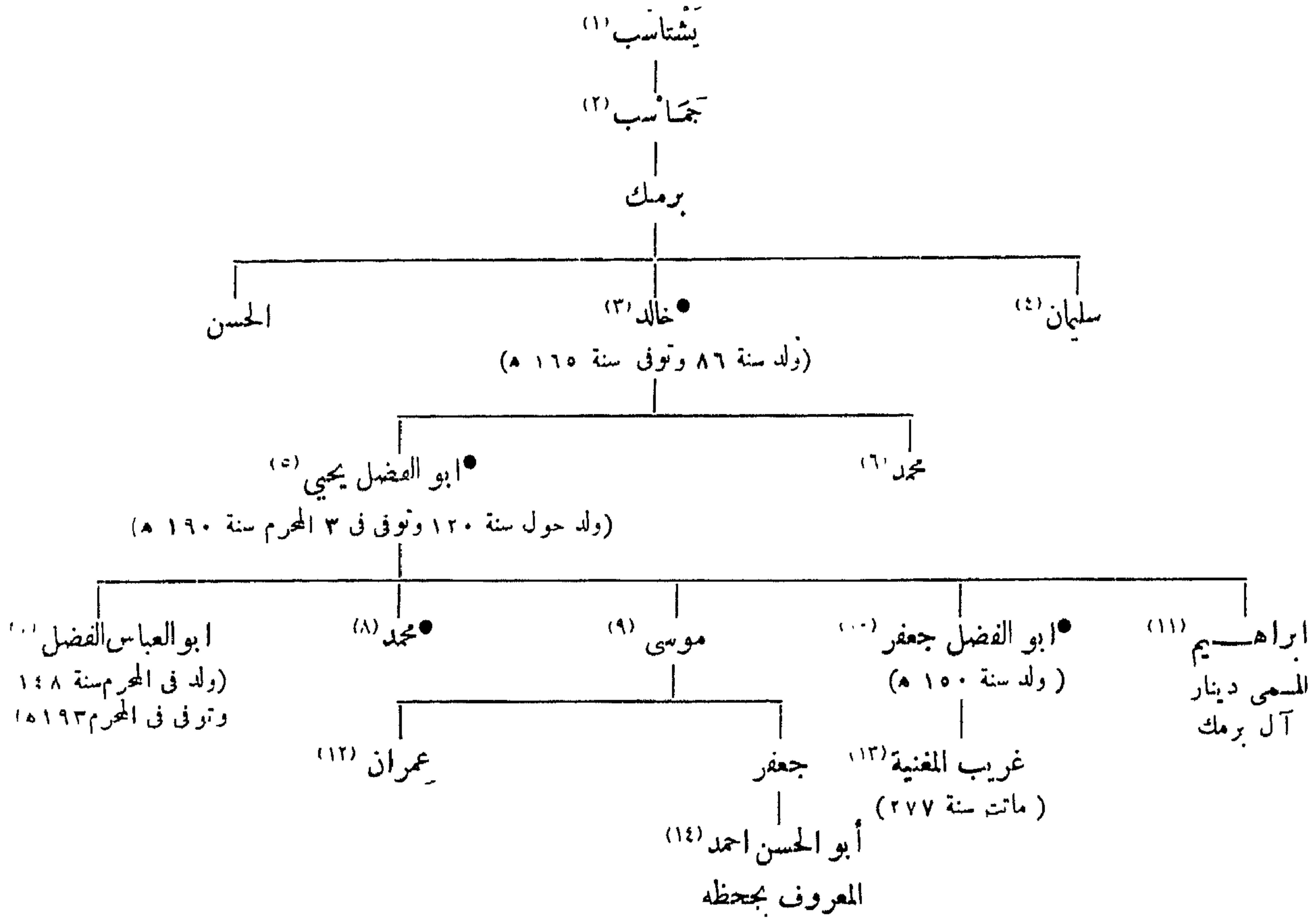

المراجع : المسعودي : مروج الذهب ج ٦ ص ٣٦١ ، ٣٨٦

ابن خلكان (دى سلان) ج ١ ص ٣٠١ ، ج ٢ ص ٤٥٩ ، ج ٤ ص ١٠٣
دائرة المعارف الاسلامية ج ١ ص ٦٩١ (مقال بأرْتُلْد) .

L. Bouvat : Les Barmécides d'après les historiens arabes et persans, Paris. 1912.

- (١) أجداد وهميون
(٢) أجداد وهميون
(٣) كان رئيساً لديوان الحراج منذ سنة ١٣٢ ووزيراً من سنة ١٣٣ إلى ١٣٨ وحاكماً لطرستان والموصل من سنة ١٤٨ إلى ١٥١
(٤) حارب البيزنطيين سنة ١٦٣
(٥) كان في سنة ١٥٨ حاكماً لأذربيجان وفي سنة ١٦١ مؤدباً للأمير هارون (الرشيد) وفي سنة ١٦٣ رئيساً لديوان الرسائل ثم وزيراً في سنة ١٧٠. أنظر ابن خلكان ج ٢ ص ٣٢١-٣٢٦
(٦) نجح من مذبحته أسرته
(٧) والى أرمينيا سنة ١٧٥ والى الرى من ١٧٦ إلى ١٨٤ وخراسان من ١٧٧ إلى ١٧٩ أنظر ابن خلكان (دى سلان) ج ١ ص ٥٦٩-٥٧٠
(٨) ظل حاجباً حتى سنة ١٧٩
- (٩) كان بسورية سنة ١٧٦ ، ولى السند سنة ٢١٤
(١٠) كان والياً على مصر سنة ١٧٦ وعلى دمشق سنة ١٨٠ ، قتل في مستهل صفر ١٨٧ ، قيل انه تزوج العباسة أخت الرشيد ، انظر ابن خلكان (دى سلان) ج ١ ص ١٥٤-١٥٧
(١١) انظر : Bibliothek Arabischer Historiker und Geographen von Hans v. Mzik, Leipzig 1926. I^{ere} vol. : Das Kitab al-Wuzara wal-Kuttab des.....Ibn Abdus al-Djahschiri
(١٢) ولى المدائن سنة ١٩٦ والسند سنة ٢١٦
(١٣) جاء اسمها في كتاب الأغانى «عمرّيب» بالعين وكذلك «عمرّيب» في Ibn'Abdus: 122, a, b
(١٤) توفي بواسط سنة ٣٢٤ وقد بلغ المائة . انظر ارشاد الأريب ج ١ ص ٣٨٣ ، ابن خلكان (دى سلان) ج ١ ص ٥٩

المهلبون الآخرون

- ١ - أبو عاصم محمود بن محمد بن القاسم ، المحدث ، توفي سنة ٤٨١
- ٢ - علي بن عتيان . مع الزنج بالبحرة سنة ٢٥٥ ، قتل ببغداد سنة ٢٧٢
- ٣ - جها، الدين أبو الفضل زهير بن محمد بن علي بن يحيى بن الحسن بن جعفر بن منصور ابن عاصم . وزير الصالح نجم الدين أيوب بن الكامل ، ولد في ه ذى الحجة سنة ٥٨١ وتوفي في ٤ ذى القعدة سنة ٦٥٦ ؛ أنظر : ابن خلكان (دى سلان) ج ١ ص ٥٤٢

المهلبون ولاية إفريقية

- ١ - أبو جعفر هزاز مراد عمر بن حفص سنة ١٥١ هـ
- ٢ - أبو خالد يزيد بن حاتم ١٥٤
- ٣ - داود بن يزيد ١٧٠
- ٤ - أبو حاتم روح بن حاتم ، توفي في ٢٣ رمضان سنة ١٧٤ ١٧١
- ٥ - نصر بن حبيب ، توفي سنة ١٧٩ ١٧٤
- ٦ - الفضل بن روح ، حتى سنة ١٧٩ ١٧٧

المراجع :

Wistnenfeld, Tabellen II
Goldziher, Mün. Studien I, 133, 2
Zambaur, Contributions II. 21

- (١٦) كان بمصر سنة ١٤٩
- (١٧) ولي البصرة حول سنة ٢١٠ الى ٢١٨ ، توفي سنة ٢١٨
- (١٨) أبو عبد الله تغلوبة ، توفي سنة ٣٢٣ ، أنظر ابن خلكان (دى سلان) ج ١ ص ١٤—١٥
- (١٩) ولى خراسان من سنة ٨٢ الى ٨٥ ومن ٩٧ الى ٩٩
- والمرسل سنة ٩١ والبصرة من ٩٦ الى ٩٩ ومن ١٠١ الى ١٠٢
- (٢٠) أنظر ابن خلكان ج ٢ ص ٢٥٠—٢٥١
- (٢١) قال العسر سنة ٢٤٣
- (٢٢) والى السند من سنة ٩٥ الى سنة ٩٩
- (٢٣) والى السند من سنة ١٤٢ الى سنة ١٥١
- (٢٤) قتلوا جميعاً بالسند حول سنة ١٠٠ ، أنظر البلاذري (طبع دى غويه) ص ٤٤٢
- (٢٥) أو ميسور : أنظر b 56 Ibn Abdus

- (١١) ولد في ٢٦ في ٢٩١ وتوفي في ٢٦ شيبان سنة ٣٥٧ ، وزير البويهيين من سنة ٣٢٩ إلى سنة ٣٥٢ ، أنظر ابن خلكان ج ١ ص ١٧٨—١٧٩
- (١٢) قائد جيش الأتمين سنة ١٩٦ ، والى خوزستان من سنة ١٩٣ إلى ١٩٦ ، توفي سنة ١٩٦
- (١٣) جاء اسمه في البلاذري (ط . دى غويه ص ١٤٢) موازاة خطأ
- (١٤) قتيبه ومحدث ، توفي سنة ٢٤٥
- انظر Brokelmann E. I, II, 770 إلى ١٣٣
- (١٣) والى البصرة من سنة ١٣٢ إلى ١٣٣
- (١٤) والى البصرة من سنة ١٦٥ إلى سنة ١٦٧ والسند من ١٦٠ إلى ١٦١ وأرمينيا سنة ١٦٩ ، أنظر ابن خلكان (دى سلان) ج ١ ص ٢٦٩—٢٧٠
- (١٥) مطالب بولاية إفريقية بعد وفاة أبيه

- (١) يبدو أن اسمه الأصلي كان يشارة أو سبغروج
- (٢) والى المرسل من قبل عبد الله بن الربيع سنة ٦٧ ، والى خراسان من سنة ٧٨ إلى سنة ٨٢ ، أنظر ابن خلكان ج ٢ ص ١٩٥—١٩٥
- (٣) والى خراسان من سنة ٨٥ إلى سنة ٨٦
- (٤) والى مصر سنة ١٧٤ والسند من سنة ١٨٤ إلى سنة ٢٠٥
- (٥) والى السند سنة ٢٠٥
- (٦) مطالب بولاية خراسان سنة ٨٦
- (٧) والى مصر من سنة ١٤٢ إلى سنة ١٥٢ ، توفي في ١٥
- (٨) والى المرسل سنة ١٩٠ ، أنظر ابن خلكان ج ٢ ص ٣٧١—٣٧٤
- (٩) ولي إفريقية مؤقتاً في الحرم سنة ١٧٧ عقب موت نصر ابن حبيب
- (١٠) عامل تونس سنة ١٧٧

١١ - بنو انطاقتان

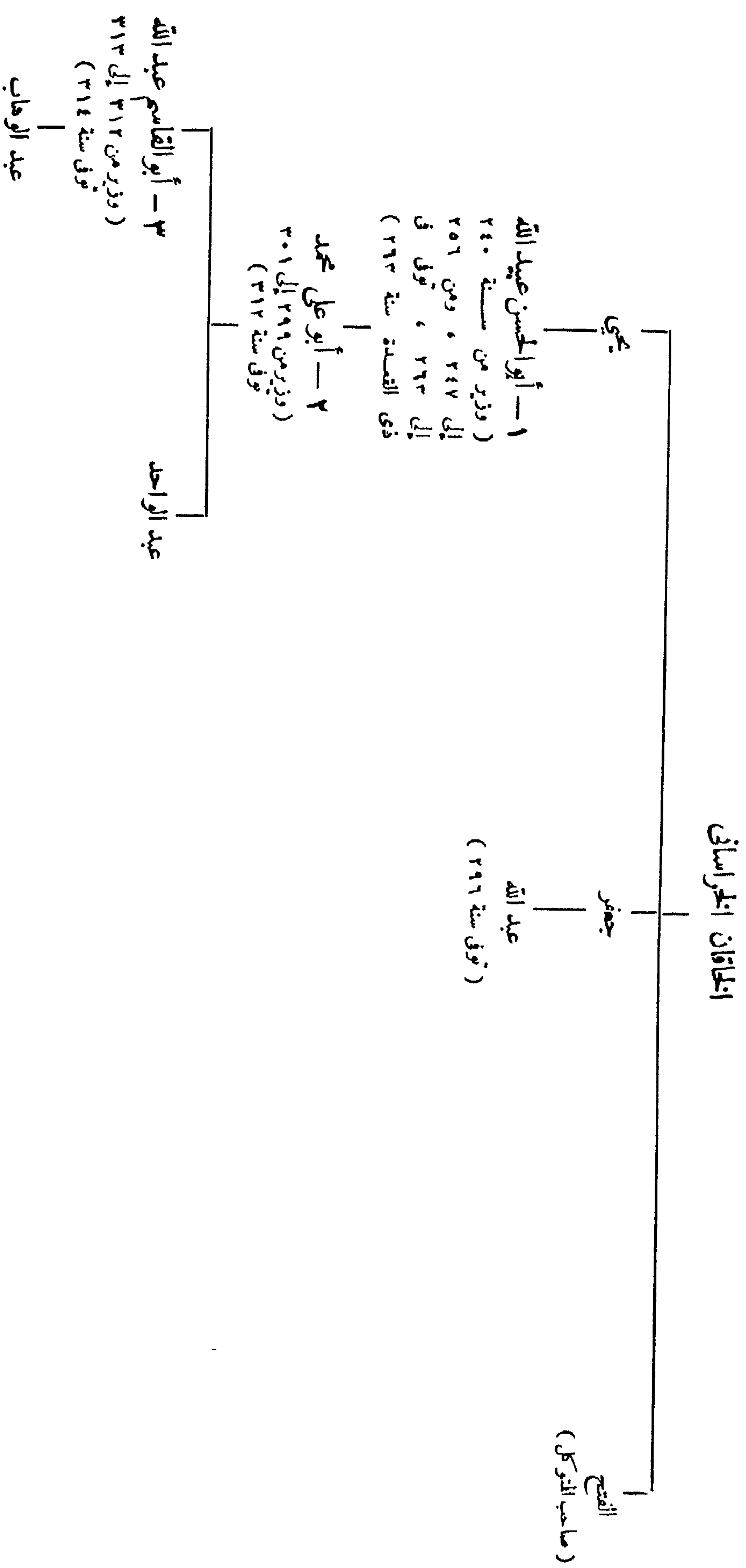

المراجع : ابن الأثير : الكامل ج ٨
هلال الصافي : كتاب الوزراء (نشره Amedroz)
دائرة المعارف الإسلامية ج ٢ ص ٤١٨ مادة (ابن خاقان) .

١٢ - بنو الفرات^(١)

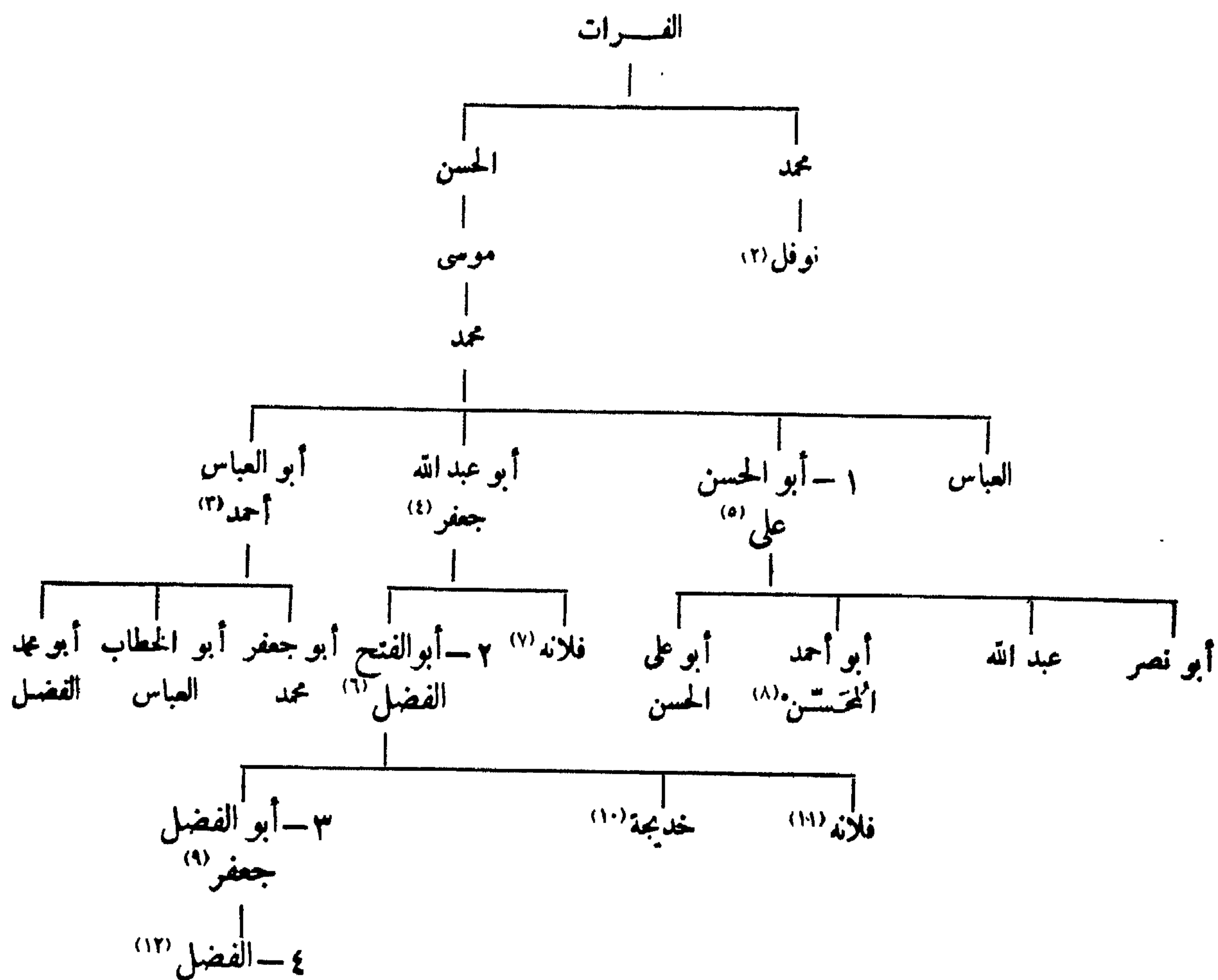

المراجع : ابن الطقطقي : الفخرى .

الصابي : كتاب الوزراء .

دائرة المعارف الاسلامية (مادة ابن الفرات) .

سنة ٢٧٩ ، وتقلد الوزارة في سنة ٣٢٠ و ٣٢٤ ، كان بحلب
سنة ٣٢٢ ، توفى في ٨ جادى الأولى سنة ٣٢٧
(٧) تزوجت ابن عمها الحسن
(٨) ولد سنة ٢٧٩ وتوفى سنة ٣١٢
(٩) ابن الفرات الثالث أو ابن حنابلة ، ولد في ٣ ذى الحجة
سنة ٣٠٨ ، استوزره العزيز الخليفة الفاطمي من سنة ٣٨٣
إلى سنة ٣٨٤ ، توفى في ١٣ صفر سنة ٣٩١ ؛ انظر ابن خلكان
ج ١ ص ١١٠-١١١
(١٠) تزوجت محمد بن طنج الأخشيد
(١١) تزوجت محمد بن رائق . انظر أمير الأسماء
(١٢) استوزره الخليفة الفاطمي الحاكم سنة ٤٠٥

(١) كان بنو الفرات رافضة
(٢) والى مصر سنة ١٤٢
(٣) كان عالماً وخطاطاً ، توفى في ١٥ رمضان سنة ٢٩١ ،
انظر ابن خلكان ج ١ ص ٣٧٣
(٤) تزوج حنابلة الجارية الرومية . توفى في شوال سنة ٢٩٧ ،
ويسمى أيضاً أبو خطاب
(٥) ولد في ٢٣ ربيع الثاني سنة ٢٤١ ، تقلد الوزارة من سنة ٢٩٦
إلى ٢٩٩ ومن ٣٠٤ إلى ٣٠٦ ومن ٣١١ إلى ٣١٢ ، توفى في
١٣ ربيع الثاني سنة ٣١٢ ، (ابن الفرات الأول) . انظر ابن خلكان
ج ١ ص ٣٧٢
(٦) ابن الفرات الثاني أو ابن حنابلة ، ولد في ٢٢ شعبان

١٣ - بنو النوشري

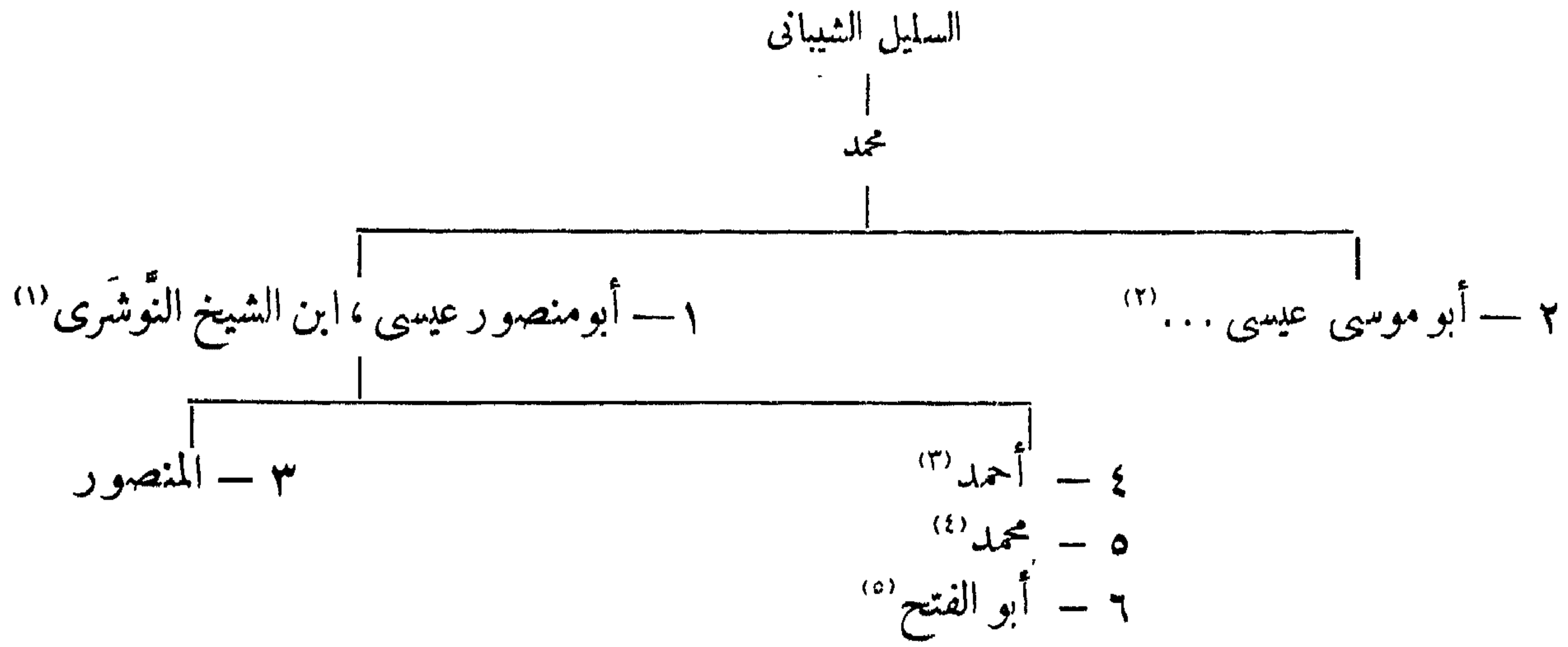

١٤ - بنو الحرشي

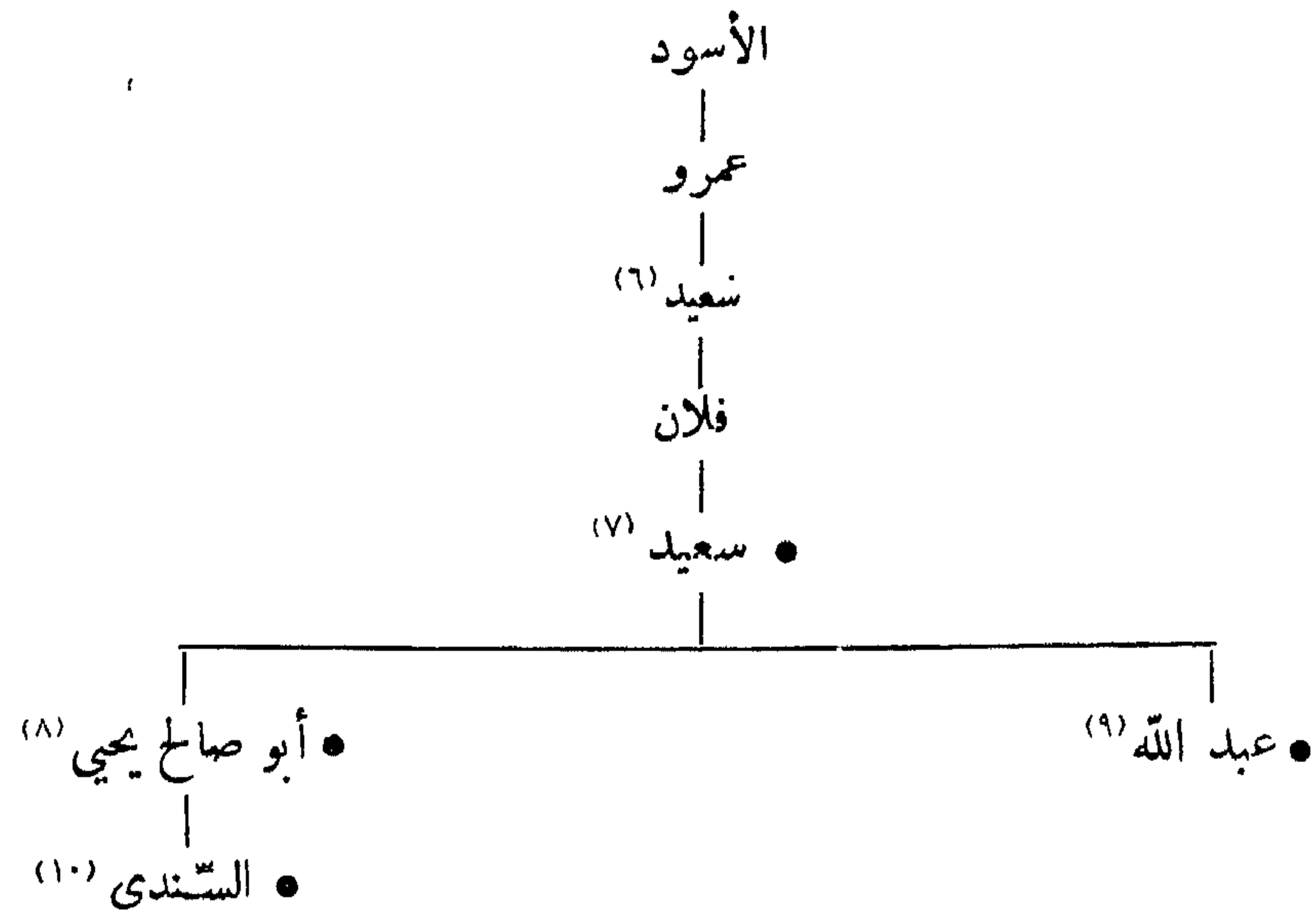

المراجع : Zambaur : Contributions II p. 5-6, No 261

(٦) والى خراسان من سنة ١٠١ إلى سنة ١٥٢
 (٧) حمل على القنق حلة فاصلة من سنة ١٦١ إلى ١٦٣
 (٨) والى الرى سنة ١٨٤
 (٩) والى اليمامة من سنة ١٦٨ إلى ١٦٩ وواسط سنة ١٩٩
 (١٠) والى واسط سنة ١٩٦

(١) والى دمشق من سنة ٢٤٧ إلى ٢٥٦، توفى بالقاهرة سنة ٢٦٩
 (٢) والى مصر من سنة ٢٩٢ إلى ٢٩٧ توفى و ٢٥ شعبان
 سنة ٢٩٧ والى فارس من ٢٨٧ إلى ٢٨٨
 (٣) صاحب آمد وماردين سنة ٢٧٩ ومراغه سنة ٢٨٠
 (٤) هزمه الخليفة المتضد سنة ٢٨٢
 (٥) كال عصر سنة ٣٢١

١٥ - بنو فسَّانجِس

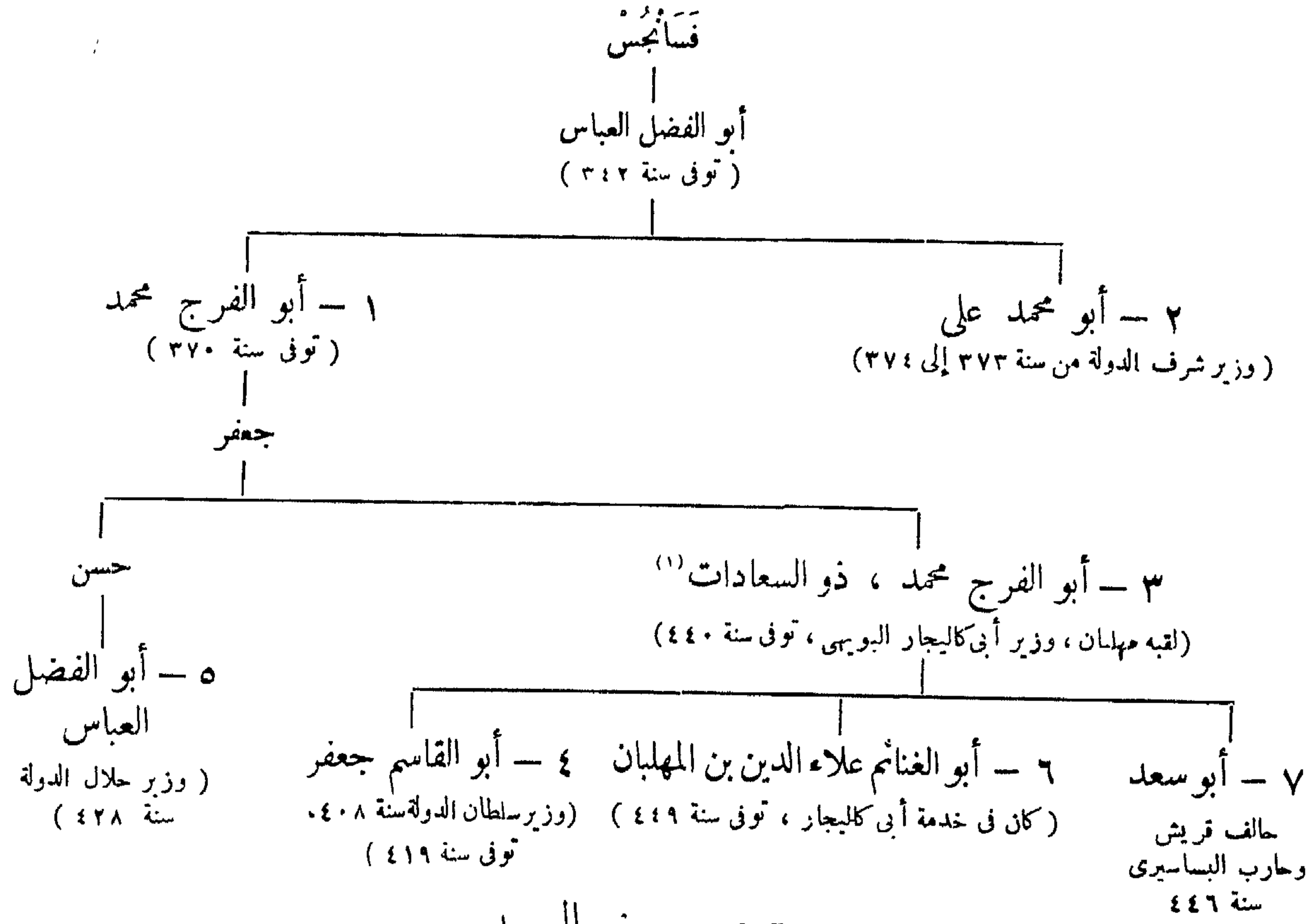

١٦ - بنو العميد

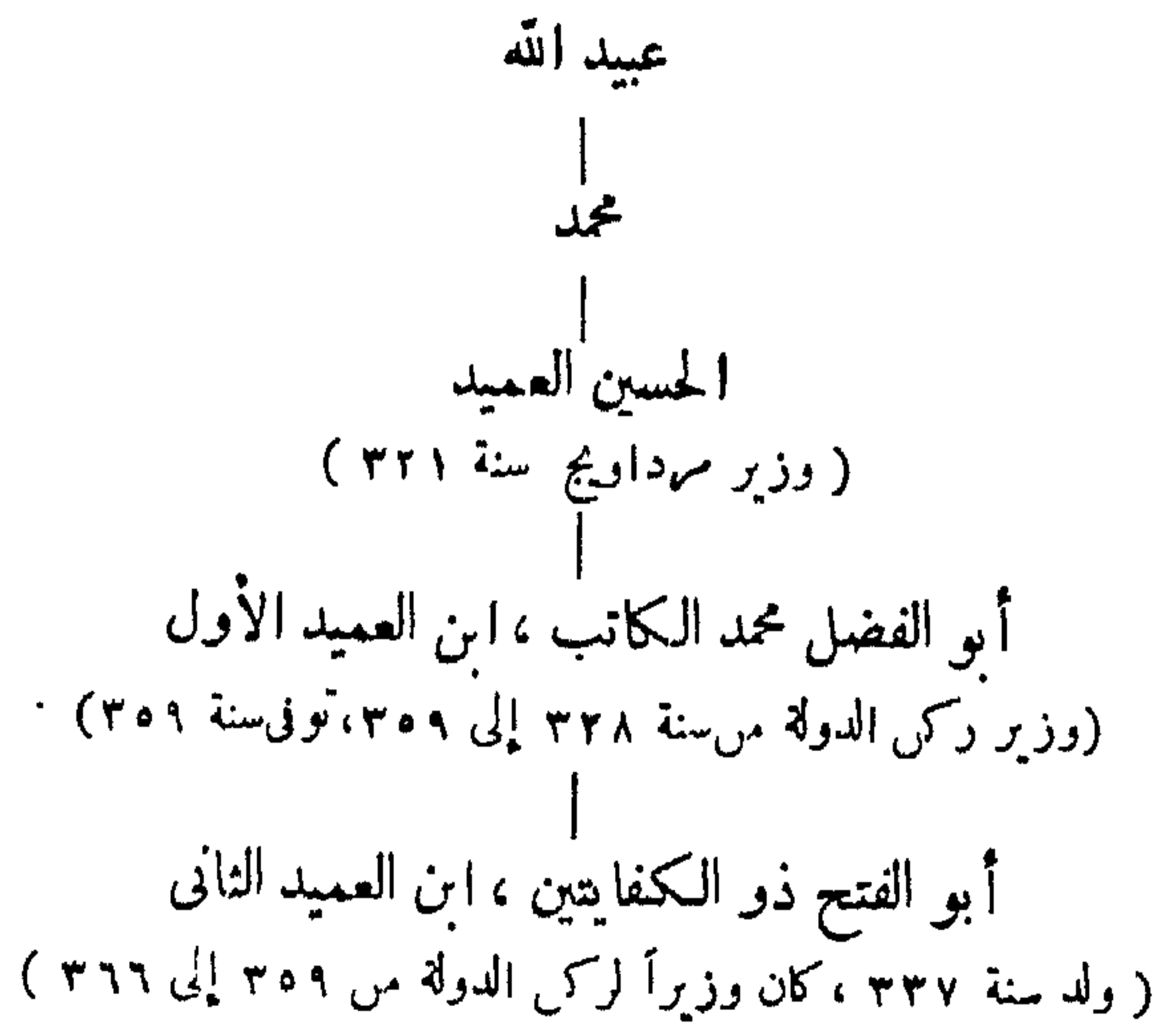

١٧ - بنو رائق

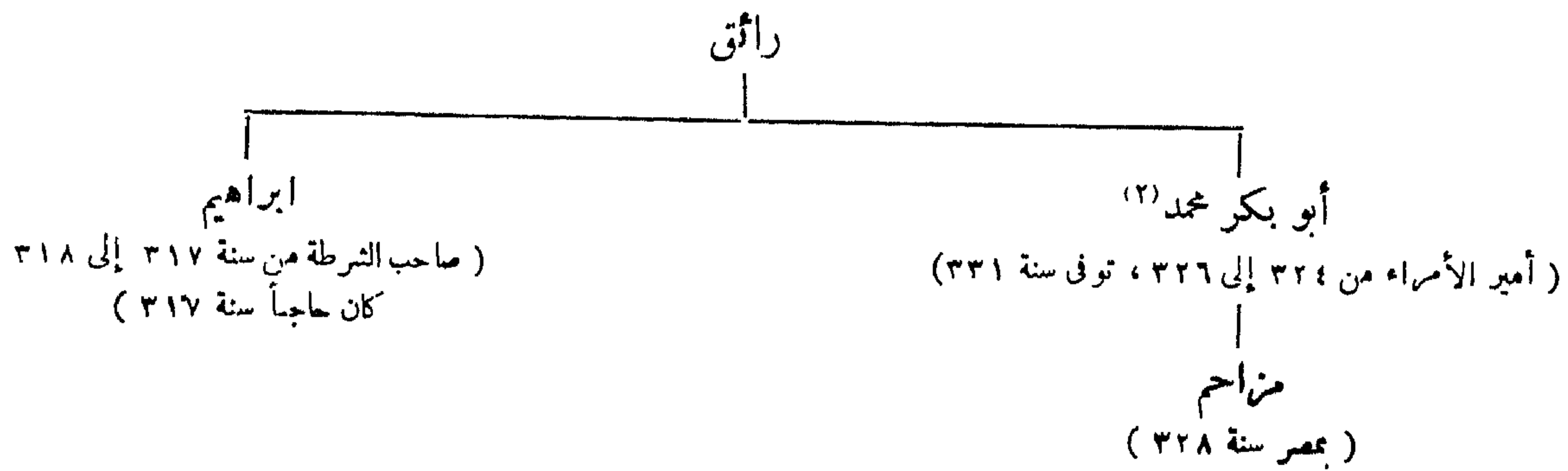

(١) وهو غير معاصره ذي السعادت بن (أبي غالب الحسن بن المنصور) . وقد ولد الحسن هذا بسيراف سنة ٣٥٢ و استوزره

(٢) تزوج ابنة أبي الفتح الفضل ، ابن الفرات الثاني سلطان الدولة البويهى سنة ٤٠٩

١٨ - بنو مقله

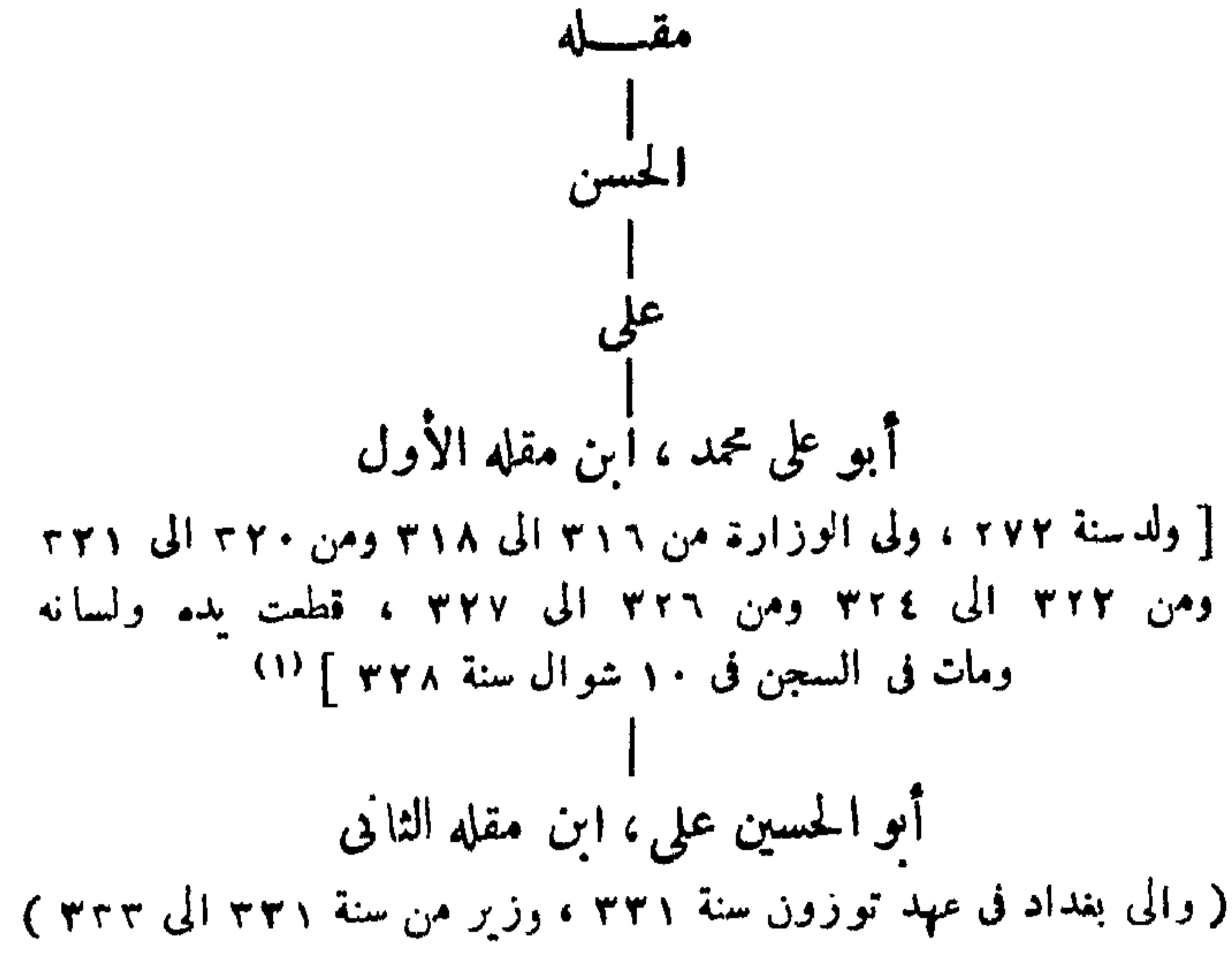

١٩ - آل الرقييل

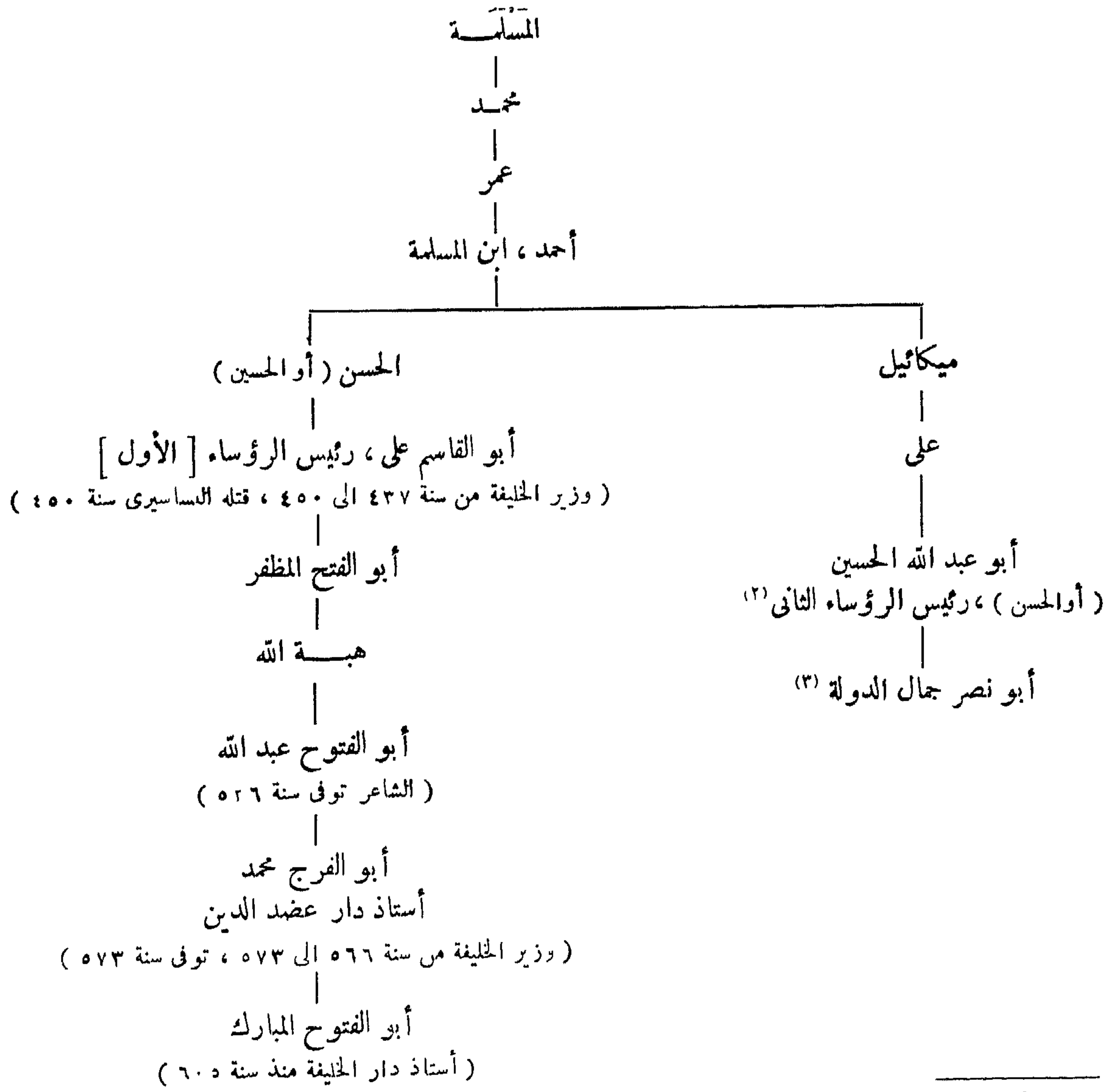

(١) أنظر ابن خلكان ج ٢ ص ٦١

(٢) وزير طبرك

(٣) أستاذ دار الخليفة المستظهر ، توفي في المحرم سنة ٤٩٤

٢٠ - بنو البريدي

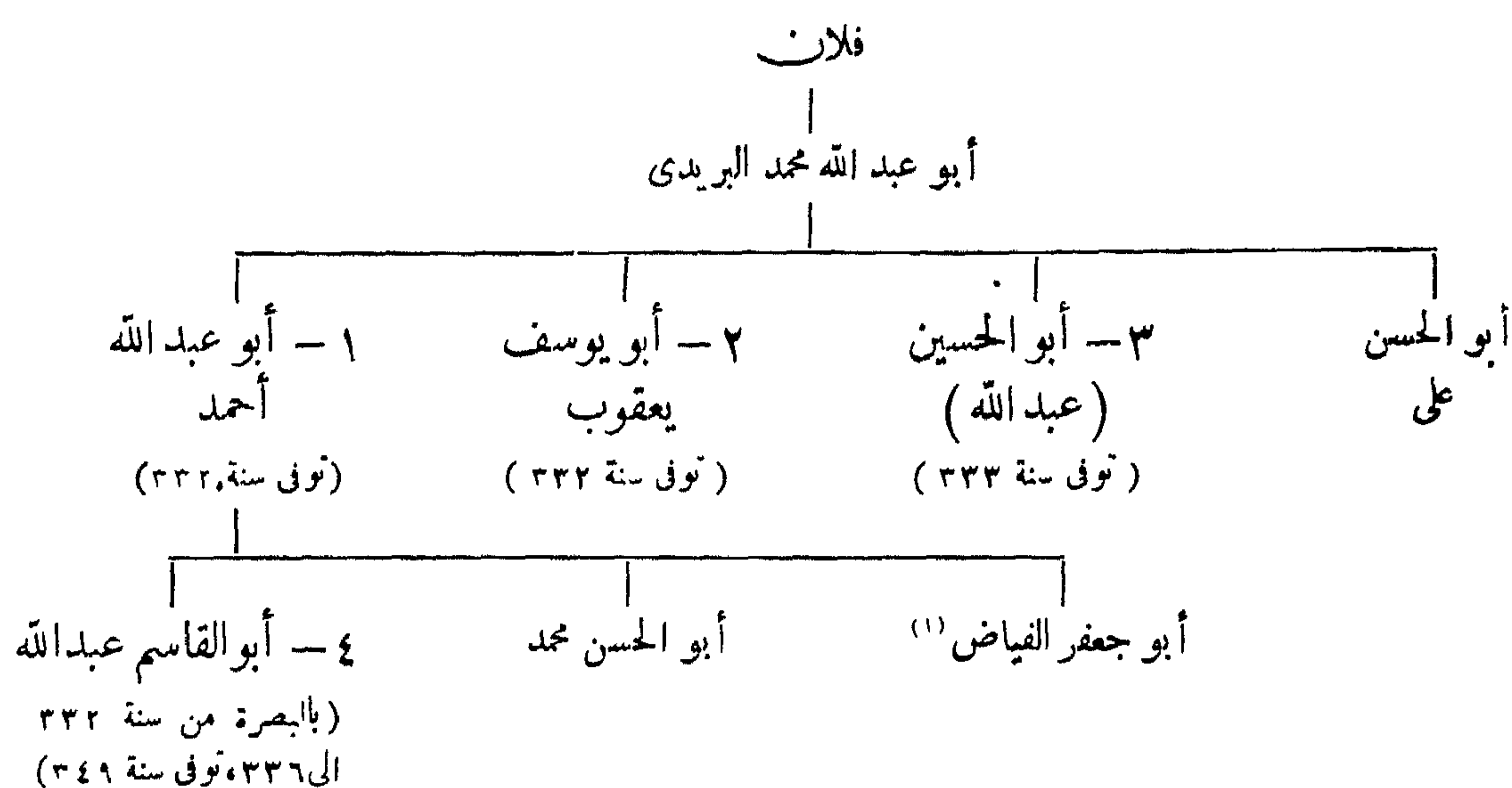

المراجع : ابن الاثير : الكامل .

ابن مسكويه : تجارب الأمم (طبع آمدروز ومرجوليوث) .

Derenbourg: Un Passage tronqué de Fakhri sur abu- Abdallah al-Baridi

[Jubilée Nöldelke I. 193-196]

دائرة المعارف الاسلامية ج ١ (مادة البريدي) .

٢١ - بنو المغربي

١ - أبو القاسم الحسين بن أبي الحسين علي بن محمد بن يوسف بن بحر بن بهرام بن المرزبان بن ساسان ابن الحرثون بن بالاش بن جمب بن فيروز بن بزاد بن بهرام جوز الخ ... (نسب خرافي) ، كاتب سيف الدولة الحمداني بحلب .

٢ - أبو الحسن علي بن المغربي ، ابن السابق ، كان آخر وزراء سيف الدولة ، ثم استوزره سعد الدولة ، وفي سنة ٣٧٧ كان يعمل مع شرف الدولة البويهى ثم خاصم بدر الكردى ، ورحل الى مصر ، فاستوزره الحاكم ، ثم قتل سنة ٤٠٠ ، وقتل معه ولداه الحسن ومحمد وأخوه أبو عبد الله .

٣ - أبو القاسم الحسين بن المغربي ، الوزير الكامل ، ابن السابق ، كان في سنة ٤١١ وزيراً لقر وراش العقيلي ، وفي سنة ٤١٤ كان في خدمة مشرف الدولة البويهى ، ثم انتقل الى قرواش سنة ٤١٥ ثم الى نصر الدولة المرواني بآمد ، توفي بميفارقين سنة ٤١٨

٤ - أبو الفرج محمد بن جعفر بن محمد المغربي ، خدم البساسيري ، ثم استوزره الخليفة الفاطمي المستنصر من ٢٥ ربيع الثاني سنة ٤٥٠ الى ٩ رمضان سنة ٤٥٢ ، توفي سنة ٤٧٨

(١) ذكر ابن الاثير (ج ٨ ص ٢٥٤) ان اسمه الفياض (المترجم)

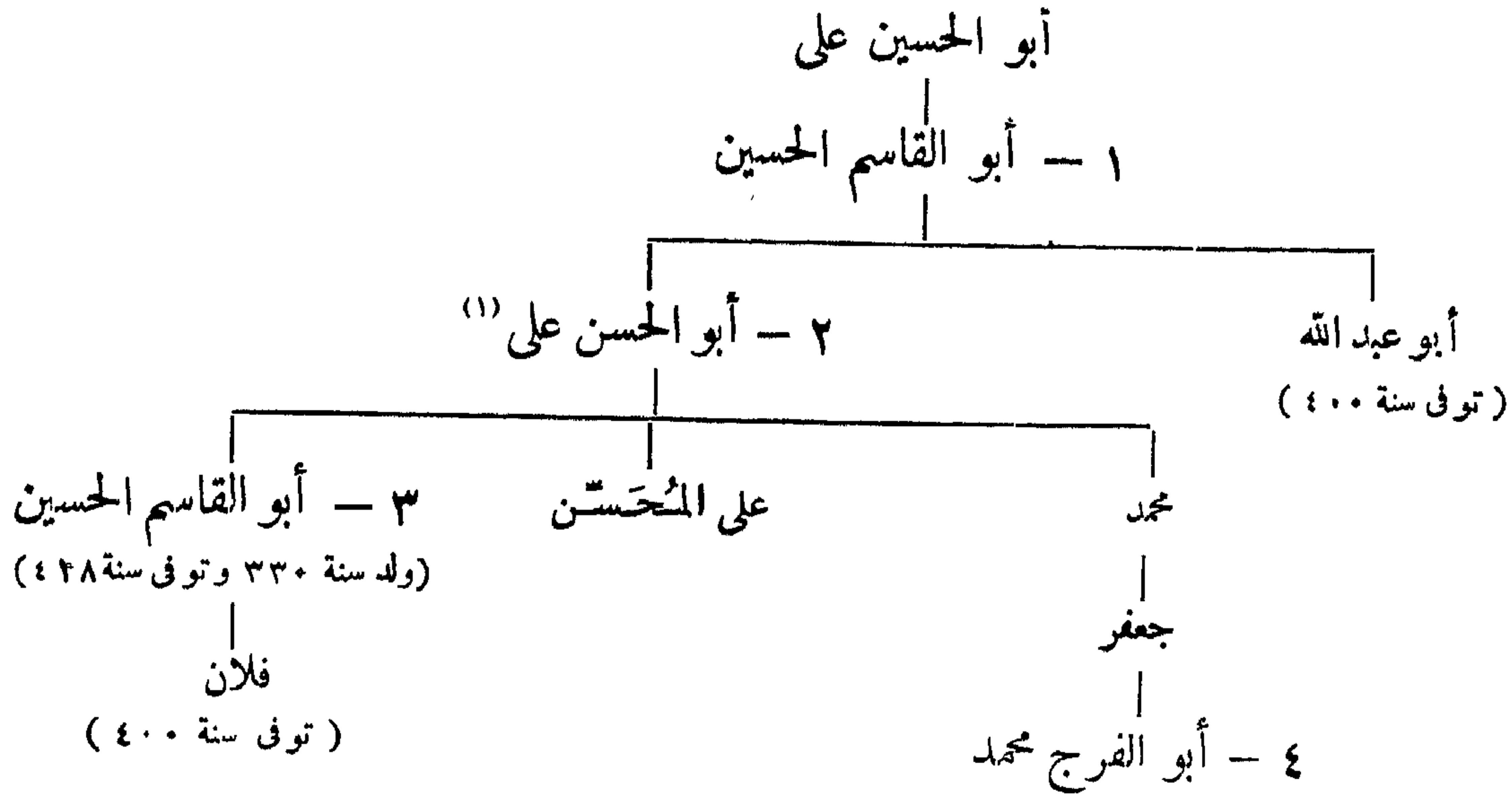

المراجع : ابن الاثير : الكامل ج ٩

ابن خلكان : وفيات الأعيان

Wüstenfeld : Gesch. der Fatimiden-Chalifen vol. III. p. 25

ابن القلانسي : ذيل تاريخ دمشق (نشره أمدرود)

Amedroz: Marwanid Dynasty, p. 133 ابن الأزرق في :

Sacy : Religion des Druzes Cccl.

Brockelmann, Lit. Gesch.1. p. 353.

٢٢ - بنو ماكولا^(٢)

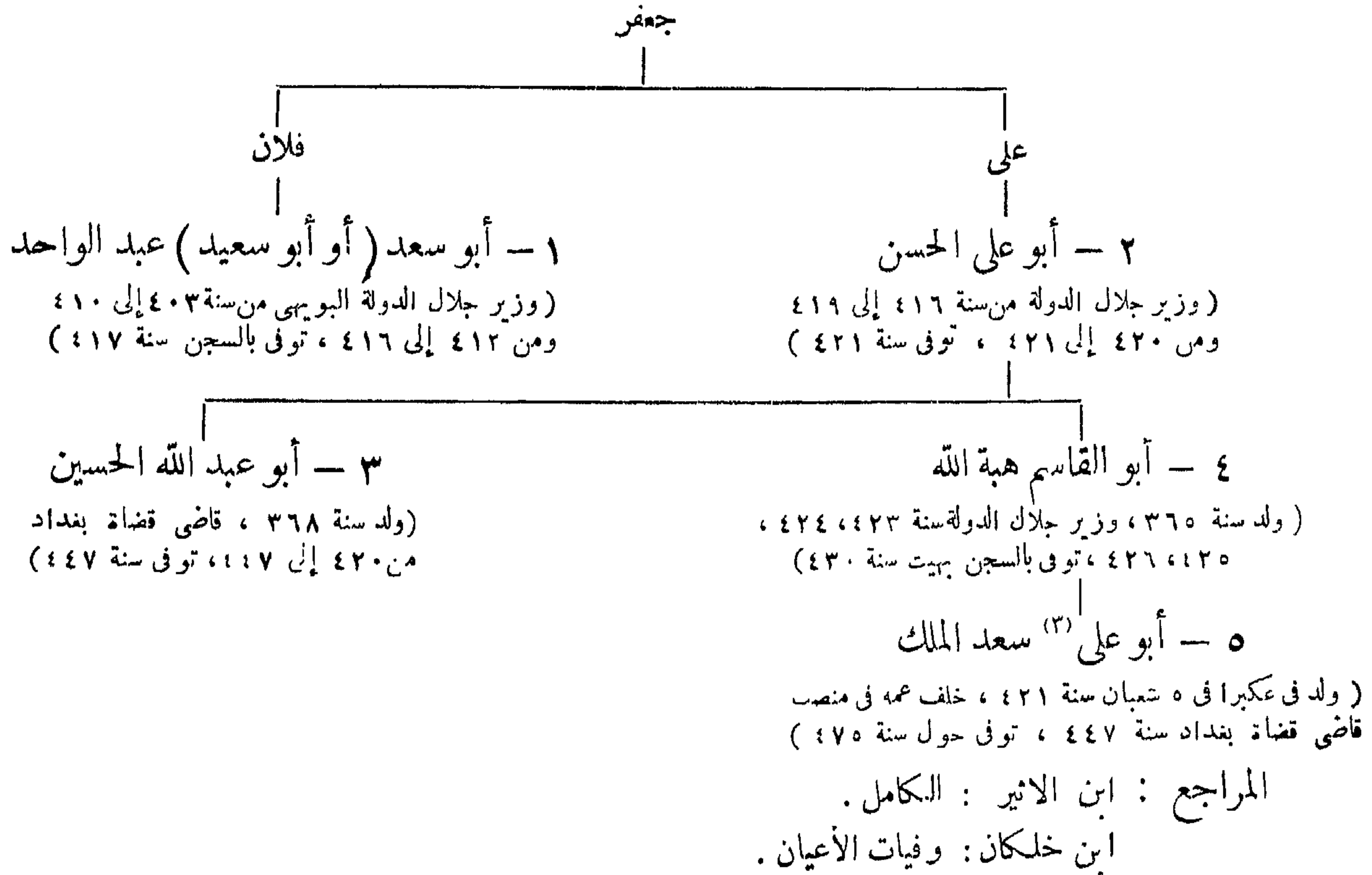

Brockelmann : Lit, Gesch. vol. I p 354

Huart: Litt. Ar. p. 227

Wüstenfeld : Geschichtsschreiber p. 72

(٢) أنظر أهل هذه الاسرة في مادة «بنو دلف» (المجليون)

(٣) ذكره ابن خلكان (ج ١ ص ٣٣٣-٣٤) باسم أبي نصر علي

(١) تزوج ابنة محمد بن ابراهيم بن جعفر النعماني . أنظر

ابن خلكان ج ١ ص ١٥٧

٢٣ - الشهرزوريون

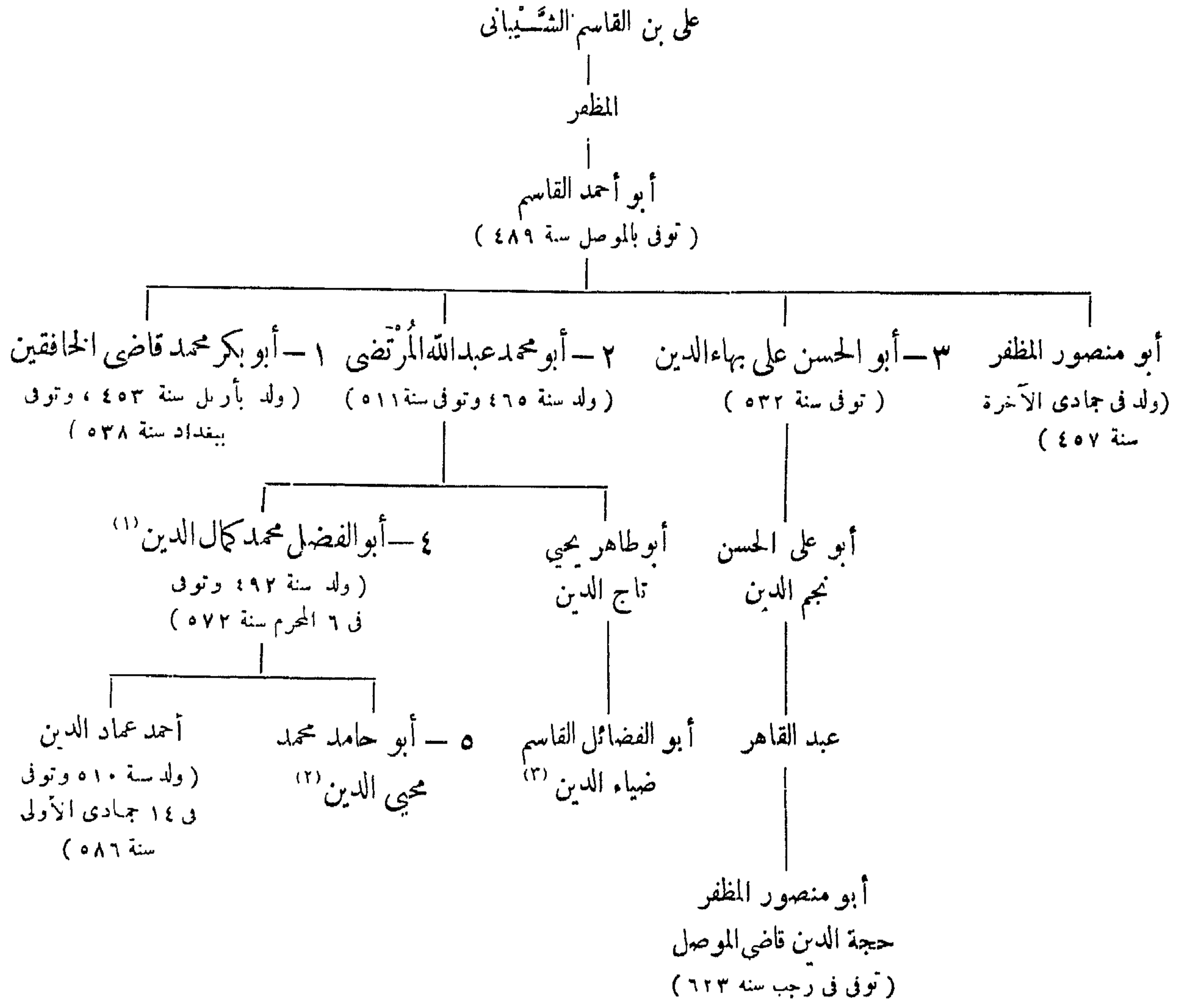

المراجع : ابن خلكان : وفيات الأعيان

٢٤ - بنو جهير^(٤)

- ١ - أبو نصر محمد بن محمد بن جهير ، نجر الدولة ، وزير معز الدولة المرداسي ، وناصر الدولة ونظام الدين المروانيين ، ووزير الخليفة القائم من ٤٥٠ إلى ٤٥٣ ، ومن ٤٥٤ إلى ٤٦٠ ومن ٤٦١ إلى ٤٦٧^(٥)
- ٢ - أبو منصور محمد عميد الدولة ، وزير المقتدى من ٤٦٧ إلى ٤٧٦ ومن ٤٨٤ إلى ٤٩٣ ، والي آمد من ٤٨٢ إلى ٤٨٤^(٦)
- ٣ - أبو القاسم علي قوام الدين زعيم الرؤساء ، ولي الوزارة من سنة ٤٩٣ إلى سنة ٥٠١ ، توفي سنة ٥٠٣

(٤) يكتبه ابن خلكان « جهسير » بفتح الجيم وكسر الهاء .

(٥) ترجم له ابن خلكان ج ٢ ص ٦٦

(٦) تزوج ابنة نظام الملك سنة ٤٦٢ : أنظر

Berchem-Strzygowski : Amida p. 53, N 18, pl VIII

(١) ولي الموصل من قبل سيف الدين غازي الأول من سنة ٤٤١

إلى ٥٤٢ وولي دمشق من قبل نور الدين من ٥٥٠ إلى ٥٧٢

(٢) ولي الموصل من قبل مسعود الأول من سنة ٥٧٢

إلى ٥٨٦

(٣) قاضي دمشق سنة ٥٧٢

٤ - أبو البركات جهير معتمد الدولة ، كافي الكفاة ، والى آمد من نهاية سنة ٤٨٤ إلى ٤٨٥^(١)
وزير تقش من سنة ٤٨٦ إلى ٤٨٧

٥ - أبو نصر المظفر نظام الدين البغدادي ، وزير الخليفة المقتفي سنة ٥٣٥

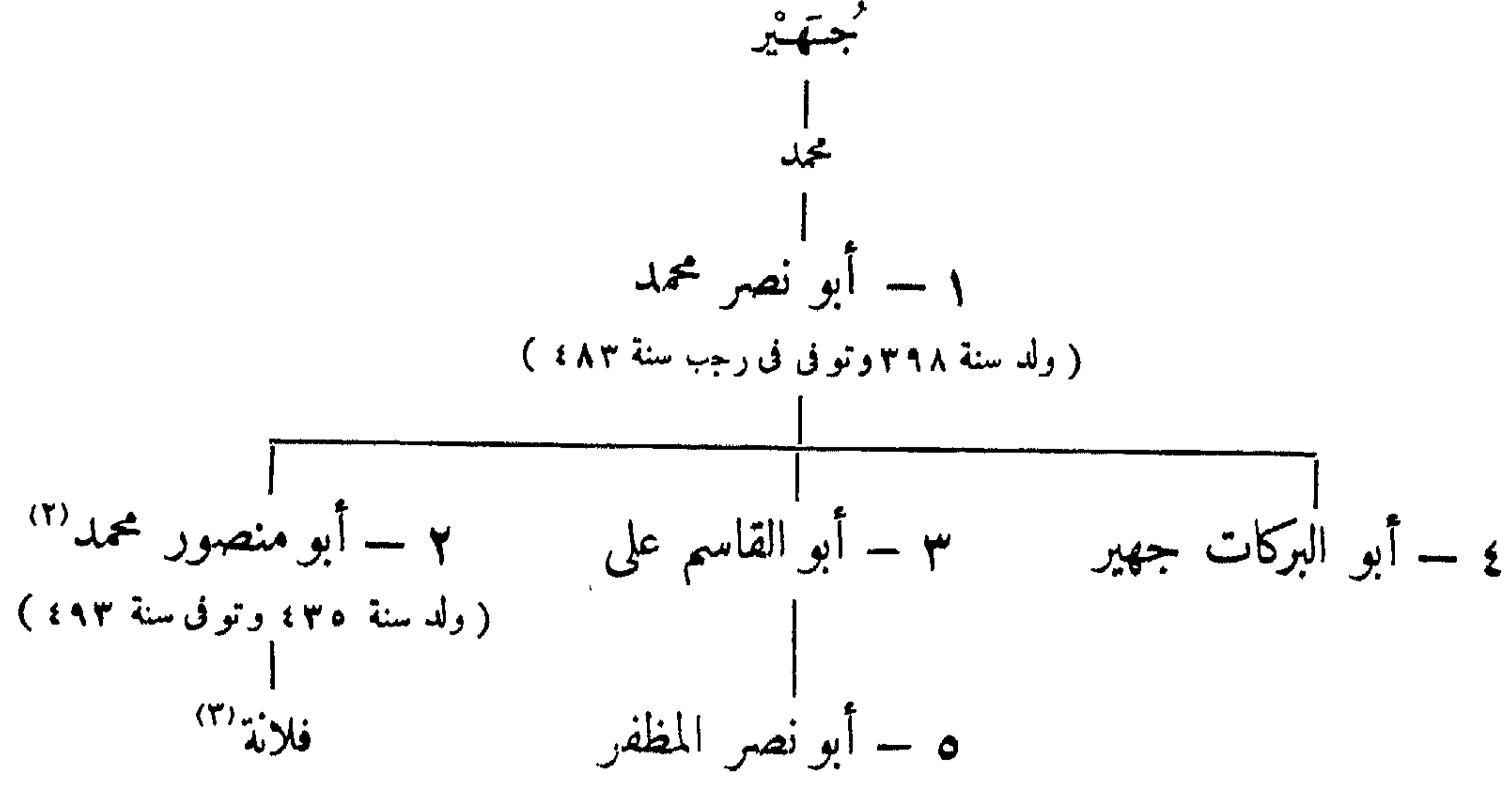

المراجع : ابن الاثير : الكامل .
دائرة المعارف الاسلامية (مادة ابن جهير) .

(١) Berchem-Strzygowski : Amida p. 41, N 17, pl. VII

(٢) تزوج ابنة نظام الملك سنة ٤٦٢ ، ولكنها ماتت في شبان سنة ٤٧٠

(٣) تزوجت نور الدولة ديبس [الثاني] بن صدقه المزيدي

البابُ الثاني

الأُمَمُ^(١)

(١) لا يضم هذا الفصل إلا أسماء الولاة المقيمين في المراكز السياسية والادارية الكبيرة . أما الولاة الذين لا يذكرون فيه ، فيمكن البحث عنهم تحت : الاندلس ، إفريقية ، صقلية ، الجزائر ، تونس ، طرابلس ، تمبكتو ، صنمء ، باشوات مصر ، باشوات بودا (المجر) ، باشوات بنفاد ، حكام طبرستان ، وجورجيا ، شحنة بنفاد ، ولاة السند ، وبنفالة ، وحيدرآباد . . . الخ

٢٥ - ولاية مكة وأشرافها

سنة ٨	عتاب بن أسيد ، توفى سنة ١٣
١٣	المخريز بن حارثة
١٣	قنفذ بن سمير بن جَدَّانَ الشَّيْمِي
١٣	طارق بن مرتفع
٢٣	نافع بن عبد الحارث الخزاعي
٢٤	علي بن عدي بن ربيعة الالبشمي
٢٥	خالد بن العاص بن هشام المخزومي
٢٥	الحارث بن تَوْقَل
٢٦	عبد الله بن خالد بن أُسَيْد ، أموي
٣٥	عبد الله بن عامر بن كَرِيْزِ الحَضْرِي
٣٦	أبو قتادة الحارث بن ربيع الانصاري ، (من قبل علي)
٣٧	قثم بن العباس بن عبد المطلب ، (من قبل علي) (١)
٤١	عتبة (أو عتبسة) بن أبي سفيان ، (أموي)
٤٢	خالد بن العاص بن هشام ، (للمرة الثانية)
٤٤	عبد الله بن خالد بن أسيد ، (للمرة الثانية)
٤٥	خالد بن العاص بن هشام ، (للمرة الثالثة)
٤٨	مروان بن الحكم بن أبي العاص
٥٣	عمرو بن سعيد بن العاص ، الاشدق
٦١	ثورة عبد الله بن الزبير
٦٦	الحارث بن حاطب الجُمَحِي
٧٣	الحجاج بن يوسف بن الحكم بن عقيل بن مسعود بن عامر بن مُعَتَّبُ ابن مالك بن كعب بن عمرو بن سعد بن عوف بن ثقيف (٢)
٨٠	الحارث بن خالد بن العاص بن هشام المخزومي

(١) ذكر ابن الأثير (ج ٣ ص ١٦٤) أن اسمه قثم (الترجم)
(٢) توفى في ٢١ رمضان سنة ٩٥ ، أنظر ترجمته في ابن خلكان ج ١ ص ١٢٣

سنة ٨١ هـ	أبو يزيد خالد بن عبد الله بن يزيد بن أسد بن كرز القسري ^(١)
٨٦	عمر بن عبد العزيز ، (ولى الخلافة سنة ٩٩)
٩٣	خالد بن عبد الله القسري ، (للمرة الثانية)
٩٦	عبد العزيز بن عبد الله بن خالد بن أسيد
	نافع بن علقمة الكنانى
	يحيى بن الحكم بن أبي العاص
	هشام بن اسماعيل الخزومى
	أبان بن عثمان بن عفان
٩٧	طلحة بن داود الحضرمى
٩٧	عبد العزيز بن عبد الله بن خالد ، (للمرة الثانية)
	نوابه : محمد بن طلحة بن عبد الله بن عبد الرحمن بن أبي بكر
	عروة بن عياض بن عدي النوفلى
	عبد الله بن قيس بن مخزوم بن المطلب
	عثمان بن عبد الله بن سراقه
١٠٣	عبد الرحمن بن الضحاك بن قيس الفهرى
١٠٤	عبد الواحد بن عبد الله النضرى
١٠٦	ابراهيم بن هشام بن اسماعيل الخزومى
١١٤	محمد بن هشام بن اسماعيل الخزومى ، أخو السابق
	نائبه : نافع بن علقمة الكنانى ، (للمرة الثانية)
١٢٥	يوسف بن محمد بن يوسف الثقفى
١٢٦	عبد العزيز بن عمر بن عبد العزيز
١٢٧	عبد الواحد بن سليمان بن عبد الملك
١٣٠	محمد بن عبد الملك بن مروان
١٣١	الوليد بن عروة بن محمد بن عطية السعدى

العهد العباسى :

١٣٢	داود بن علي بن عبد الله بن العباس ، توفى سنة ١٣٣
١٣٣	زياد بن عبيد الله بن عبد الممدان ^(٢) الحارثى
١٣٦	العباس بن عبد الله بن معبد بن العباس
	نائبه : عمر بن عبد الحميد بن عبد الرحمن بن زيد بن الخطاب
١٣٧	زياد بن عبيد الله ، (للمرة الثانية . ومعه المدينة أيضاً)
١٤١	الهيثم بن معاوية العتيقى
١٤٣	السررى بن عبد الله بن الحارث بن العباس
١٤٦	عبد الصمد بن علي بن عبد الله العباسى
١٤٩	محمد بن ابراهيم بن محمد الامام
١٥٨	ابراهيم بن يحيى بن محمد
١٦١	جعفر بن سليمان بن علي بن عبد الله
١٦٣	عبيد الله بن قثم بن العباس ، (الى سنة ١٧٠)

(١) ولى البصرة أيضاً ، توفى فى المحرم سنة ١٢٦ ، انظر ترجمته فى ابن خلكان ج ١ ص ١٦٩
(٢) أو ابن عبد الدار الحارثى ، انظر القاتشندى . صبح الأعشى (ج ٤ ص ٢٦٦) المترجم

سنة ١٧٨ هـ

عباسيون { محمد بن ابراهيم بن محمد الامام ، (للمرة الثانية) . . .
عبيد الله (ابن زينب) بن محمد . . .
العباس بن محمد . . .

١٨٤

١٨٥

١٨٦

١٩١

حماد البربري . . .

محمد بن عبد الله بن سعيد بن المغيرة بن عمرو بن عثمان بن عفان . . .

سليمان بن جعفر بن سليمان بن علي . . .

الفضل بن العباس بن محمد . . .

احمد بن اسماعيل بن علي . . .

موسى بن عيسى بن موسى بن محمد . . .

العباس بن موسى { من أبناء السابق

علي بن موسى . . .

عبد الله بن محمد بن عمران التيمي . . .

عبد الله بن محمد بن ابراهيم بن محمد الامام العباسي . . .

عبيد الله بن قُثم بن العباس ، (للمرة الثانية) . . .

١٩٣

١٩٩

٢٠٠

داود بن عيسى بن موسى بن محمد ، عباسي ، (حامل الأمين ثم المأمون) . . .

الحسن بن سهل ، (حامل المأمون) . . .

ثورة الحسين بن حسن الأوطس والمناداة . . .

بمحمد بن جعفر بن علي بن الحسين بن علي . . .

أنظر « الحسينيين » . . .

٢٠١

حمدون بن علي . . .

ناجيه : يزيد بن محمد بن حنظلة الخزومي . . .

٢٠٤

عبيد الله بن الحسن بن عبيد الله بن العباس بن علي العلوي . . .

٢١٠

٢١٤

٢١٨

٢٢١

٢٣٣

٢٣٧

٢٣٩

٢٤٢

٢٤٥

٢٤٨

٢٥٠

٢٥١

صالح بن العباس بن محمد بن علي بن عبد الله بن العباس

سليمان بن عبد الله بن سليمان . . .

ناجيه : ولده محمد ، أنظر أيضا سنة ٢٤٥ . . .

صالح بن العباس ، (للمرة الثانية) . . .

محمد بن داود بن عيسى ، (إلى سنة ٢٣٣) . . .

محمد المنتصر بن المتوكل ، (حاكم غرى) . . .

علي بن عيسى بن جعفر بن المنصور . . .

أبو العباس عبد الله بن محمد بن داود بن عيسى بن موسى بن محمد . . . الخ

عبد الصمد بن موسى بن محمد بن ابراهيم الامام . . .

محمد بن سليمان بن عبد الله بن محمد بن ابراهيم الزينبي . . .

محمد بن عبد الله بن طاهر ، (مع العراق) . . .

ناجيه : عبد الصمد بن موسى ، (للمرة الثانية) . . .

جعفر بن الفضل بن عيسى بن موسى البشاشات . . .

عيسى بن محمد الخزومي الكُردي . . .

(وكان القائد يوسف العلوي) . . .

سنة ٢٥٣ هـ	محمد بن احمد بن عيسى بن المنصور
٢٥٤	عيسى بن محمد ، (للمرة الثانية)
٢٥٦	علي بن الحسن الهاشمي
٢٥٦	أبو احمد طلحة الموفق ، الناصر لدين الله ، ابن المتوكل *
٢٥٩	ابراهيم بن محمد بن ابراهيم بن اسماعيل بن جعفر بن سليمان بن علي ابن عبد الله بُرَيْه
٢٦٢	أبو عيسى محمد بن يحيى
٢٦٣	محمد بن أبي الساج
٢٦٨	هرون بن محمد بن اسحق بن موسى بن عيسى بن موسى
٢٧١	يوسف بن أبي الساج
٢٨١	عَسَجَّ بن حاج المظفر ، الى سنة ٢٩٥
	لم يكن هناك ولاية حقيقيون في الفترة من سنة ٢٩٥ الى سنة ٣٠٠
٣٠٠	مؤنس المظفر ، (ليس له إلا الاسم)
٣٠٦	محمد بن موسى ، (أنظر العلويين فيما يلي)

قرامطة :

٣١٧	ابن محارب أو ابن مُخَلَّد (أو ابن مجلب)
٣٣١	محمد بن طفج الأخشيد
٣٣٩	أبو جعفر محمد بن الحسن بن عبد العزيز
٣٤٠	احمد بن الفضل بن عبد الملك
٣٤٤	الخطبة ابني بويه أو لاثم الاخشيديين من بدم

علويون حسنيون (بنو موسى) :

حول سنة ٣٤٥	داود بن موسى [الثاني] بن عبد الله الصالح بن موسى [الأول] الجون ، (الشريف الحسني)
	محمد بن موسى [الثاني] ، أخو السابق
	الحسين بن محمد
	محمد الثائر بن موسى [الثاني]
	أبو هاشم محمد بن أبي جعفر محمد

فاطميون :

أشراف مكة

	(١) بنو فليمة : (هوانم وسليمانيون . أنظر الجدول ١)
٣٥٦	أبو محمد جعفر بن محمد بن الحسين بن محمد الثائر (١)
٣٧٠	عيسى بن أبي محمد جعفر
٣٨٤	أبو الفتوح الحسن بن أبي محمد جعفر (٢)

(٢) مطالب بالخلافة سنة ٤٠٢ ، راجع : Snouck Hurgronje
Mekka I, 59 انظر دائرة المعارف الاسلامية (الطعة الفرنسية)
ج ١ ص ٨٩

(١) دعا لفاطميين في الخطبة سنة ٣٦٥ ، انظر ابن الأثير
Fâstî, Wüstenfeld : Chroniken II, و ٢٦٥ ص ٨
207 et IV. 216, St. Lane- Poole: Br. M. IV p. IX

سنة ١	أبو الطيب داود بن عبد الرحمن بن عبد الله بن داود ، (سليمان)
٤٠٣	أبو الفتوح الحسن ، (للمرة الثانية)
٤٣٠	محمد شكر بن أبي الفتوح الحسن
٤٥٣	جزة بن وحاش بن أبي الطيب داود ^(١)
٤٦١	أبو هاشم محمد بن جعفر بن محمد ، تاج المعالي ^(٢)
٤٨٧	أبو فليته القاسم بن محمد بن جعفر
٥١٧	فليته بن القاسم بن محمد بن جعفر
٥٢٧	هاشم بن فليته بن القاسم
٥٤٩	القاسم بن هاشم بن فليته
٥٥٦	عيسى بن فليته بن القاسم
٥٧٠	داود بن عيسى بن فليته
٥٧١	مكثّر بن عيسى بن فليته
٥٧٢	داود بن عيسى ، (للمرة الثانية)
٥٨٤	مكثّر بن عيسى ، (للمرة الثانية)
٥٩٣	المنصور بن داود بن عيسى

(ب) بنو قتادة :

٥٩٧	أبو عزيز قتادة بن ادريس المطّاعين ^(٣)
٦١٧	الحسن بن قتادة ^(٤)
٦٣٩ — ٦٣٩ ^(٥)	راجح بن قتادة
٦٣٩ — شعبان ٦٥١	أبو سعد علي بن قتادة
	جمّاز بن الحسن بن قتادة . شعبان ٦٥١ — ذو الحجة ٦٥١
	راجح بن قتادة ، (للمرة الثانية) ذو الحجة ٦٥١ — ربيع الأول ٦٥٢
	غانم بن راجح . . . ربيع الثاني ٦٥٢ — شوال ٦٥٢
شوال ٦٥٢ — صفر ٧٠١ ^(٦)	أبو نُمي محمد [الأول] بن أبي سعد علي
	ادريس بن قتادة . . . شوال ٦٥٢ — ربيع الثاني ٦٦٩
	غانم بن ادريس . . . صفر ٦٧٠
صفر ٧٠١ — ذو القعدة ٧٤٦	رميثة بن أبي نُمي محمد (في فترات متقطعة)
	حميضة بن محمد . . . صفر ٧٠١ — ذو الحجة ٧٠١
	محمد بن ادريس . . . } ذو الحجة ٧٠١ — ٧٠٣
	أبو الغيث بن محمد . . . } ذو الحجة ٧٠١ — ٧٠٣
	عطيفة بن محمد . . . } ذو الحجة ٧٠١ — ٧٠٣

المدينة . ذكر ابن خلدون (ج ٤ ص ١٠٥) ان اسمه أبو عزيز
قتادة النابغة بن ادريس بن مطّاعن (المترجم)
(٤) هزمه سنة ٦١٩ مسعود الأيوبي صاحب اليمن وولي على مكة
تايمه علي بن رسول ، أنظر ابن خلكان ج ٣ ص ٢٤٣
(٥) حارب الأيوبيين المصريين
(٦) دائرة المعارف الاسلامية (الطبعة الفرنسية) ج ١ ص ١٠٤

(١) يبدو أن شجرة النسب التي رسمناها في الجدول (١) تحمل
المشكلات التي عرض لها H.C. Kay : Yaman, p. 284 بشأن
السليمانيين العلويين في اليمن
(٢) ولاء علي الصليحي انظر :
Snouck Hurgronje : Mekka I. 97
(٣) في سنة ٦٥١ قتال ضد سليم بن أبي فليته القاسم صاحب

٧١٣ — ذو الحجة	٧٠٣	حميضة بن محمد ، (للمرة الثانية)
٧١٤ — صفر	٧١٣	ذو الحجة أبو الغيث بن محمد ، (للمرة الثانية)
٧١٥ — شعبان	٧١٤	صفر حميضة ، (للمرة الثانية) . . .
٧١٨ — ربيع الثاني	٧١٨	المحرم حميضة ، (للمرة الرابعة) . . .
٧٣١ — المحرم	٧١٩	المحرم عطيفة ، (للمرة الثانية) . . .
٧٧٤ — ٧٤٦	ذو القعدة	عجلان بن رميثة (في فترات متقطعة) . . .
٧٥٠ — ٧٤٧		مُعَا مِسْ بن رميثة { متنافسان }
٧٤٧		
٧٥٠ — شوال	٧٤٨	ثقبسة بن رميثة . . .
٧٥٤ — ذو الحجة	٧٥٣	ثقبه بن رميثة ، (للمرة الثانية) . . .
٧٥٧ — ذو الحجة	٧٥٧	المحرم ثقبه بن رميثة ، (للمرة الثالثة) . . .
٧٦٢ — ٧٥٨	ذو الحجة	ثقبه بن رميثة ، (للمرة الرابعة) . . .
٧٦٠ — ٧٦٢	جمادى الآخرة	٧٦٠ — ذو الحجة محمد بن عطيفة . . .
٧٦٢ — ٧٦٠		سنند بن رميثة ، (للمرة الثانية)
٧٨٨ — شوال	٧٦٢	شوال احمد شهاب الدين بن عجلان . . .
٧٧٧ — ٧٦٢	ذو القعدة	عجلان بن رميثة ، (للمرة الثانية) . . .
٧٨٨ — ٧٨٠	ذو الحجة	محمد بن احمد . . .
٧٨٨ — ٧٨٨	ذو الحجة	عقيل بن مبارك { مطالبون بالحكم }
٧٨٨ — ٧٨٨	ذو الحجة	
٧٨٩ — ٧٨٨	ذو الحجة	
٧٨٨ — ٧٨٨	ذو الحجة	
٧٩٧ — شوال	٧٨٩	شعبان علي بن عجلان ، (للمرة الأولى) . . .
٧٩٤ — ذو الحجة	٧٩٢	شعبان عنان بن معامس ، (للمرة الثانية) . . .
٧٩٤ — ٧٩٤		محمد بن عجلان ، (للمرة الأولى) . . .
٧٩٧ — ربيع الثاني	٧٩٧	شوال محمد بن عجلان ، (للمرة الثانية) . . .
٨٢٩ — جمادى الآخرة	٧٩٨	ربيع الثاني الحسن بن عجلان . . .
٨٥٩ — شعبان	٨٠٩	ذو الحجة بركات بن الحسن . . .
٨١١ — ٨١١		احمد بن الحسن . . .
٨١٩ — رمضان	٨١٨	ذو الحجة رُمَيْثَةُ بن محمد . . .
٨٢٨ — ذو الحجة	٨٢٧	عالي بن عنان { متنافسان }
٨٢٨ — ذو الحجة	٨٢٧	
٨٤٦ — شوال	٨٤٥	شعبان علي بن الحسن . . .
٨٥٠ — ٨٤٦	ذو القعدة	أبو القاسم بن الحسن . . .
٩٠٣ — المحرم	٨٥٩	شعبان محمد بن بركات . . .
٩٣١ — ذو القعدة	٩٠٣	المحرم بركات بن محمد . . .
٩٠٧ — جمادى الأولى	٩٠٦	ذو القعدة هزاع بن محمد . . .
٩٠٩ — رجب	٩٠٨	شوال احمد جازان بن محمد . . .
٩١٠ — المحرم	٩٠٩	رجب حميضة بن محمد . . .

	٩١٠ - صفر	٩١٨	قائباى بن محمد . . . المحرم
		٩١٠	على بن بركات، (توفى سنة ٩١٣).
(١) ٩٧٤	شعبان - ٩١٨		أبو نُمَيْ محمد [الثانى] بن بركات
			شريف نغرى من سنة ٩٧٤ إلى ٩٩٢
٩٩٧ - منتصف	رجب		أحمد بن محمد
(٢) ١٠١٠	منتصف - جادى الآخرة		الحسن بن محمد
		١٠٠٣	مسعود بن الحسن
	جادى الآخرة ١٠١٢ -	١٠٠٨	أبو طالب بن الحسن
	المحرم - ١٠٣٤		إدريس بن الحسن
	جادى الآخرة ١٠١٢ -	١٠١٩	فهميد بن الحسن
١٠٣٧	جادى الآخرة ١٠١٢ - رمضان		محسن بن الحسين بن الحسن
	صفر - ١٠٣٧		أحمد بن المطلب
	صفر - ١٠٣٩		مسعود بن إدريس
١٠٤١	ربيع الثانى ١٠٤٠ - صفر		عبد الله بن الحسن
	صفر - ١٠٤١		محمد بن عبد الله
١٠٧٧	صفر - ١٠٤١		زيد بن محسن
	شعبان - ١٠٤١		عبد العزيز بن إدريس
	شعبان - ١٠٤١		تامر بن عبد المطلب
١٠٨٢	المحرم - ١٠٧٧		سعد بن زيد ، (للمرة الأولى)
	المحرم - ١٠٧٧		حمود بن عبد الله
	ذو الحجة - ١٠٨٠		أحمد بن زيد
١٠٩٣	ذو الحجة - ١٠٨٢		بركات بن محمد
	ذو القعدة - ١٠٩٣		سعيد بن بركات
	جادى الآخرة ١٠٩٩ -		أحمد بن زيد
	رجب - ١٠٩٩		أحمد بن غالب
	المحرم - ١١٠١		محسن بن الحسين
١١٠٣	المحرم - ١١٠٣		سعيد بن سعد ، (للمرة الأولى)
	ذو الحجة - ١١٠٣		سعد بن زيد ، (للمرة الثانية)
	ربيع الثانى ١١٠٦ -		عبد الله بن هاشم
	شوال - ١١٠٦		سعد بن زيد ، (للمرة الثالثة)
	ربيع الأول ١١١٦ -		سعيد بن سعد ، (للمرة الثانية)
	ربيع الأول ١١١٦ -		عبد المحسن بن احمد
١١٢٣	ربيع الأول ١١١٦ -		عبد الكريم بن محمد ، (انتقل حكمه مرتين)
	شوال - ١١١٦		سعد بن زيد ، (للمرة الرابعة)
	رجب - ١١١٦		سعيد بن سعد ، (للمرة الرابعة)

(١) فى سنة ٩٢٢ سقطت مصر فى يد السلطان سليم الأول ، فغضب أبو نُمَيْ محمد الثانى للعثمانيين ودبر قتل الحسين حاكم اليمن من قبل سلاطين مصر . أنظر دائرة المعارف الاسلامية (الطبعة الفرنسية) ج ١ ص ١٠٤

(٢) Wüstenfeld: Die Scherife von Mekka, 1885

	عبد الكريم بن محمد ، (للمرة الثانية) رجب ١١١٧ — ذو القعدة ١١٢٣
	سعید بن سعد ، (للمرة الخامسة) ذو القعدة ١١٢٣ — المحرم ١١٢٩
	عبد الله بن سعيد المحرم ١١٢٩ — جادى الأول ١١٣٠
	علي بن سعيد جادى الأول ١١٣٠ — ذو الحجة ١١٣٠
	يحيى بن بركات ذو الحجة ١١٣٠ — رجب ١١٣٢
	مبارك بن احمد رجب ١١٣٢ — ذو الحجة ١١٣٤
	يحيى بن بركات ، (للمرة الثانية) ذو الحجة ١١٣٤ — ذو الحجة ١١٣٥
	بركات بن يحيى ، (للمرة الأولى) ذو الحجة ١١٣٥
	مبارك بن أحمد ، (للمرة الثانية) المحرم ١١٣٦ — جادى الأول ١١٣٦
	بركات بن يحيى ، (للمرة الثانية) المحرم ١١٣٦
	عبد الله بن سعيد ، (للمرة الثانية) جادى الآخرة ١١٣٦ — ذو القعدة ١١٤٣
	محمد بن عبد الله ، (للمرة الأولى) ذو القعدة ١١٤٣ — جادى الأول ١١٤٥
١١٤٥	مسعود بن سعيد ، (للمرة الأولى) جادى الأول ١١٤٥ — شعبان ١١٤٥
	محمد بن عبد الله ، (للمرة الثانية) شعبان ١١٤٥ — رمضان ١١٤٦
	مسعود بن سعيد ، (للمرة الثانية) رمضان ١١٤٦ — ربيع الأول ١١٦٥
١١٨٤	مساعد بن سعيد ربيع الأول ١١٦٥ — المحرم ١١٨٤
	جعفر بن سعيد ذو الحجة ١١٧٣
	احمد بن سعيد ، (للمرة الأولى) المحرم ١١٨٤ — ربيع الأول ١١٨٤
	عبد الله بن الحسين ربيع الأول ١١٨٤ — جادى الآخرة ١١٨٤ ^(١)
	احمد بن سعيد ، (للمرة الثانية) جادى الآخرة ١١٨٤ — ذو القعدة ١١٨٦
(٢)	سرور بن مساعد ذو القعدة ١١٨٦ — ربيع الثانى ١٢٠٢
	عبد المعين بن مساعد ، (للمرة الأولى) ربيع الثانى ١٢٠٢
(٣)	غالب بن مساعد ربيع الثانى ١٢٠٢ — ذو القعدة ١٢٢٨
	عبد المعين بن مساعد ، (للمرة الثانية) المحرم ١٢١٨ — ربيع الأول ١٢١٨
	يحيى بن سرور ذو القعدة ١٢٢٨ — شعبان ١٢٤٢
(٤)	عبد المطلب بن غالب ، (للمرة الأولى) المحرم ١٢٤٣ — صفر ١٢٤٣
	محمد بن عبد المعين ، (للمرة الأولى) صفر ١٢٤٣ — رجب ١٢٦٧
	عبد المطلب بن غالب (للمرة الثانية) رمضان ١٢٦٧ — شعبان ١٢٧٢
	محمد بن عبد المعين ، (للمرة الثانية) شعبان ١٢٧٢ — شعبان ١٢٧٤
	عبد الله بن محمد شعبان ١٢٧٤ — جادى الآخرة ١٢٩٤
	الحسين بن محمد شعبان ١٢٩٤ — ربيع الثانى ١٢٩٧
	عبد المطلب بن غالب (للمرة الثالثة) جادى الآخرة ١٢٩٧ — شوال ١٢٩٩
	(توفى سنة ١٣٠٣)
١٢٩٩	عون الرفيق بن محمد ذو القعدة ١٢٩٩

(٣) استؤنف القتال مع الوهايين ثم عقد صلح جديد سنة ١٢١٢
(٤) عزله سنة ١٢٤٣ محمد على والى مصر

(١) فى سنة ١١٨٤ سقطت مكة فى يد على بك والى مصر
(٢) فى سنة ١١٨٦ عقد الصلح مع الوهايين

- الحسين بن علي بن محمد
- أعلن سلطان علي الحجاز ٧ رمضان ١٣٣٤
- طرده سعود [الثاني] (صاحب حائل) ١٣٣٤
- عزله الانجليز ونفوه الى قبرص ذو القعدة ١٣٤٣

المراجع :

- Snouck-Hurgronje : Mekka
 Wüstenfeld : Die Chroniken der Stadt Mekka II, 214-220
 Wüstenfeld : Die Scherife von Mekka in XI (XIII) Jhb. Abh. Göttingen 1885.
 Hammer : Geschichte. d. Osm. R. I, 811.
 Jubilee E. G. Browne, Cambridge 1922, p. 439-444.
 Sachau : Verzeichnis Nos 40-43 p. 20, 21

٢٦ - ولاية المدينة

- ٣٧ سهل بن حنيف ، من قبل علي
- ٤٠ أبو أيوب ، من قبل علي

العهد الأموي :

- ٤٠ أبو هريرة
- ٤١ مروان بن الحكم
- ٤٩ ربيع الأول سعيد بن العاص بن سعيد بن العاص ، إلى سنة ٥٦
- ٥٦ مروان بن الحكم ^(١) ، (للمرة الثانية)
- ٥٧ ذو القعدة الوليد بن عتبة بن أبي سفيان
- ٦٠ عمرو بن سعيد بن العاص ، الأشدق ، ومعه مكة
- ٦١ الوليد بن عتبة ، (للمرة الثانية)
- ٦٢ عثمان بن محمد بن أبي سفيان ، من قبل يزيد
- ٦٤ عبيد الله بن الزبير
- ٦٥ جابر بن الأسود بن عوف
- ٦٥ العباس بن سهل
- ٦٥ مصعب بن الزبير
- ٦٨ جابر بن الأسود ، (للمرة الثانية)
- ٧٢ طلحة بن عبيد الله بن عوف
- ٧٢ طارق بن عمرو ، مولى عثمان ، من قبل عبد الملك
- ٧٤ الحجاج بن يوسف
- ٧٥ أبان بن عثمان
- ٨٢ هشام بن اسماعيل المخزومي
- ٨٦ عمر بن عبد العزيز
- ٩٣ عثمان بن حيان

(١) أنظر : Nöldecke, Zur Geschichte der Omajjaden ZDMG LV (1901) 686-E.J. III. 71

سنة ٩٦ هـ

- أبو بكر بن محمد بن عمرو بن حزم ، من قبل سليمان
- ١٠١ عبد الرحمن بن الضحاك بن قيس الفهري
- ضم إليها مكة سنة ١٠٣
- ١٠٤ عبد الواحد بن عبد الله النضري^(١)
- ١٠٦ { ومعهما مكة } إبراهيم بن هشام بن اسماعيل الخزومي
- ١١٤ خالد بن عبد الملك بن الحرث^(٢) بن الحكم ، (المدينة وحدها)
- ١١٧ محمد بن هشام بن اسماعيل الخزومي ، (المدينة ومكة)
- ١٢٥ يوسف بن محمد بن يوسف الثقفي
- ١٢٦ عبد العزيز بن عمر بن عبد العزيز
- ١٢٧ عبد الواحد بن سليمان بن عبد الملك
- ١٣٠ محمد بن عبد الملك بن مروان
- ١٣١ الوليد بن عروة بن محمد بن عطية السعدي
- ١٣٢ يوسف (أو عيسى) بن عروة ، آخر ولاية بني أمية

العهد العباسي :

- ١٣٢ داود بن علي بن عبد الله بن العباس ، توفى سنة ١٣٣
- ١٣٣ زياد بن عبيد الله بن عبد المدان الحارثي
- ١٣٦ العباس بن عبد الله بن معبد بن العباس
- ١٣٧ زياد بن عبيد الله ، (للمرة الثانية) فصلت المدينة عن مكة من هذه السنة
- ١٤١ محمد بن خالد بن عبد الله القسري
- ١٤٤ رياح بن عثمان بن حيان المصري
- ثورة علوية سنة ١٤٤
- ١٤٥ عبد الله بن ربيعة الحارثي
- ثورة الزنج سنة ١٤٥
- ١٤٦ جعفر بن سليمان بن علي . عبد الله العباسي
- ١٥٠ الحسن بن زيد بن الحسن بن علي ، علوي
- ١٥٥ عبد الصمد بن علي ، (عم المأمون)
- ١٥٩ محمد بن عبد الله الكثيري
- ١٥٩ محمد بن عبيد الله بن محمد بن عبد الرحمن بن صفوان الجمالي
- ١٦٠ محمد بن عبد الله الكثيري ، (للمرة الثانية)
- ١٦٠ زفر بن عاصم الهلالي
- ١٦١ جعفر بن سليمان بن علي بن عبد الله العباسي ، (للمرة الثانية) ، أنظر سنة ١٤٦
- ابراهيم بن يحيى بن محمد العباسي ، (توفى سنة ١٦٧)
- اسحق بن عيسى بن علي السجاد العباسي
- عمر بن عبد العزيز بن عبد الله بن عمر بن الخطاب

(١) ذكره الطبري (ج ٢ ص ١٤٣٧) النصري (المترجم)

(٢) انظر القلقشندي : صبح الأعشى (ج ٤ ص ٢٩٦) المترجم

(٣) ذكره القلقشندي (ج ٤ ص ٢٩٧) عبد الله بن الربيع ، المترجم

		اسحق بن سليمان بن علي بن عبد الله بن العباس
		عبد الملك بن صالح بن علي بن عبد الله بن العباس
		محمد بن عبد الله بن عبيد الله بن العباس
		موسى بن عيسى بن محمد بن علي العباسي، (توفي سنة ١٨٣)
١٨٣	من قبل هارون الرشيد ١٧٠-١٩٣	ابراهيم بن محمد بن ابراهيم بن محمد بن علي العباسي
		علي بن عيسى بن موسى بن محمد بن علي العباسي
		محمد بن ابراهيم
		عبد الله بن مصعب
		بكار بن عبد الله بن مصعب
		محمد بن علي
		أبو البيهقي وهب بن منبه
١٩٣		داود بن عيسى بن موسى بن محمد العباسي، من قبل الأمين
		ناثيه : ولده سليمان سنة ١٩٣
١٩٨		الحسن بن سهل، من قبل المأمون
٢٠٠	هارون بن المسيب	
٢٠١	حدون بن علي	
٢٠٤	عبيد الله بن الحسن بن عبد الله بن عبيد الله بن العباس بن علي العلوي	
٢٠٩	صالح بن العباس بن محمد	
٢١٤	سليمان بن عبد الله بن سليمان	
٢٢٩	محمد بن صالح بن العباس بن محمد بن علي العباسي	
٢٣٣	محمد المنتصر بن المتوكل، حاكم غفرى	
٢٤٦	صالح بن علي	
٢٤٧	علي بن الحسن بن اسماعيل بن العباس بن محمد، من قبل المنتصر	
٢٤٨	محمد بن عبد الله بن طاهر، من قبل المستعين	

[عن البقية انظر أمراء المدينة من العلويين]

المراجع :

Wüstenfeld : Geschichte von Medyna

٢٧ - ولاية مصر

سنة ٥٢١	تم الفتح
٢١ (١)	أبو عبد الله عمرو بن العاص بن وائل بن هشام بن سعيد بن سهم
٢٥	عبد الله بن سعد بن أبي سرح بن الحارث (٢) العامري
٣٥	قيس بن سعد بن عبادة بن دُلَيْم بن حارثة الأنصاري
٣٥	عبد الله بن سعد ، (للمرة الثانية) ، توفي بالمدينة سنة ٨٠
٣٦	محمد بن أبي بكر الصديق
٣٧	الأشتر النخعي ، مالك بن الحارث (٣) ، لم يصل إلى مقر ولايته قط

العهد الأموي :

٣٨	ربيع الأول	عمرو بن العاص ، (للمرة الثانية)
٤٣	ذو القعدة	عتبة بن أبي سفيان ، أخو معاوية
٤٤		أبو مسعود عقبة بن عامر بن عيس بن غنم بن عدى بن عمرو (٤) معاوية بن حديج الكندي (٥) سنة ٤٧
٤٧	٢٠ ربيع الأول	مسلمة بن مخلد بن صامت بن نيار الخ ، (توفي في ٢٥ رجب سنة ٦٢)
٦٢		محمد بن مسلمة
٦٢	مستهل رمضان	سعيد بن يزيد بن علقمة بن يزيد بن عوف الأزدي
٦٤	شعبان	عبد الرحمن بن عتبة بن جحدم ، من قبل عبد الله بن الزبير
٦٥	مستهل رجب	عبد العزيز بن مروان بن الحكم بن أبي العاص
٨٤	١١ جمادى الآخرة	عبد الله بن عبد الملك بن مروان
٩٠	١٣ ربيع الأول	قرة بن شريك بن مرثد بن الحارث بن حبش العبسي
٩٦	مستهل ربيع الأول	عبد الملك بن رفاعة بن خالد بن ثابت الفهمي
٩٩	ربيع الأول	أيوب بن شرحبيل بن أكشوم (٦) بن أبرهة الأصبجى
١٠١	١٧ رمضان	بشر بن صفوان بن تويل بن بشر بن حنظلة بن علقمة بن شرحبيل ابن عزيز بن خالد الكلبي
١٠٢		● (٧) أسامة بن زيد
١٠٢	شوال	حنظلة بن صفوان ، أخو بشر
١٠٥	١١ شوال	محمد بن عبد الملك بن مروان
١٠٥	٣ ذى الحجة	الحر بن يوسف بن يحيى بن الحكم
١٠٨	٣٠ ذى الحجة	● حفص بن الوليد بن يوسف بن عبد الله بن الحارث
١٠٩	١٨ المحرم	عبد الملك بن رفاعة ، (للمرة الثانية)
١٠٩	٣ صفر	الوليد بن رفاعة ، أخو السابق ، توفي مستهل جمادى الآخرة سنة ١١٧

(٥) ذكره السيوطي ، ولكن معاوية لم يكن إلا قائد الجيش ،
أنظر البيان المغرب (ج ١ ص ١٣)
(٦) ذكر أبو المحاسن (ج ١ ص ٢٣٧) أن اسمه أيوب بن شرحبيل
ابن أكشوم بن أبرهة بن الصباح . وفي الكندي والمقريزي
« أكشوم » المترجم
(٧) الأختام الزجاجية تلحق هنا السكك

(١) وهو تاريخ سقوط الاسكندرية ورحيل البيزنطيين
(٢) يذكر بعض المؤرخين أن الخليفة عمر (المتوفى سنة ٢٣)
قد ولاء . أنظر النجوم الزاهرة (ج ١ ص ٢٠٧) المترجم
(٣) ذكره أبو المحاسن (ج ١ ص ٩٠) الأشتر النخعي
(٤) ذكر أبو المحاسن (ج ١ ص ١٢٦) أن اسمه عقبة بن عامر
ابن عيس بن عمرو بن عدى بن رفاعة بن مودوعه بن عدى بن غنم
ابن الربعة بن رشدان بن قيس بن جهينة الجهني

سنة ١١١ هـ	الحكم بن قيس بن مخزومة ، حاكم إسمي لمصر والشام	•
	نائبه : عبدالله بن الحجاب الموصلي	•
سنة ١١١	عبد الرحمن بن خالد بن مسافر بن خالد بن ثابت القهقي	•
١١٧ جمادى الآخرة	حنظلة بن صفوان ، (للمرة الثانية)	•
١١٩ المحرم ٥	حفص بن الوليد ، (للمرة الثانية)	•
١٢٤ شعبان ١٣	حسان بن عتاهية بن عبد الرحمن التيجيبي ، (١٦ يوماً)	•
١٢٧ جمادى الآخرة ١٢	حفص بن الوليد ، (للمرة الثالثة)	•
١٢٧ جمادى الآخرة ٢٨	الحوثرة بن سهيل الباهلي ^(١)	•
١٢٨ المحرم ٢	المغيرة بن عبيد الله الفزاري	•
١٣١ رجب ٢٣	عبد الملك بن مروان بن موسى بن نصير اللخمي	•
١٣٢ جمادى الآخرة		•

العهد العباسي :

١٣٣	صالح بن علي بن عبد الله بن العباس	•
١٣٣	أبو عون عبد الملك بن يزيد الخراساني ، مولى هناء ^(٢)	•
١٣٦	صالح بن علي ، (للمرة الثانية)	•
١٣٧	أبو عون ، (للمرة الثانية)	•
١٤١	موسى بن كعب بن عيينة بن عائشة بن عمرو النيمي	•
١٤١	محمد بن الأشعث بن عقبة الخزاعي	•
١٤٢	نوفل بن محمد بن الفرات	•
١٤٣	حميد بن قحطبة بن شبيب بن خالد بن معدان الطائي	•
١٤٤	أبو خالد يزيد بن حاتم بن قبيصة المهلب	•
	نائبه : عبدالرحمن بن يزيد . سنة ١٤٧ .	•
١٥٢	محمد بن سعيد ^(٣)	•
١٥٢	عبد الله بن عبد الرحمن بن معاوية بن حديج ^(٤)	•
١٥٥	محمد بن عبد الرحمن ، (أخو السابق)	•
١٥٥	عبد الصمد بن علي بن عبد الله بن العباس	•
١٥٥	موسى بن عيسى بن رباح اللخمي	•
١٥٩	مطر ، مولى المنصور	•
١٥٩	أبو ضميره محمد بن سليمان	•
١٦١	عيسى بن لقمان بن محمد الجحفي	•
١٦٢	أبو ضميره محمد ، (للمرة الثانية)	•
١٦٢	سلمة بن رجا	•
١٦٢	واضح ، مولى المهدي ، (توفي سنة ١٦٩)	•
١٦٢	منصور بن يزيد بن منصور الرعيني	•
١٦٢	أبو صالح يحيى بن داود بن ممدود ^(٥) الحرشي	•

(٤) يبدو أن عبد الله هذا لم يكن إلا قائداً يأتمر بأمر محمد بن سعيد
(٥) أنظر Contr. I, N° 56 . ومن المحتمل أن يكون
اسمه يحيى بن سعيد . أنظر الطبري (ج ٣ ص ٤٩٣) . ذكر
أبو المحاسن (ج ٢ ص ٤٤) أن اسمه الحرشي

(١) اسمه أيضاً حوثره . انظر النجوم الزاهرة (ج ١ ص ٣٠٥)

المرجم
(٢) أنظر ولاية نيسابور من سنة ١٥٩ الى ١٦٠

(٣) أنظر Contr. II, N° 264

١٦٤	المحرم	١٠	سالم بن سواده التميمي
١٦٥	المحرم	١١	ابراهيم بن صالح بن علي بن عبد الله بن العباس
١٦٧	ذى الحجة	٧	موسى بن مصعب بن الربيع الخثعمي
١٦٨	ذى الحجة	٢٦	عسامة بن عمرو بن علقمة المعافري ^(١)
١٦٩	المحرم	٢٩	الفضل بن صالح بن علي بن عبد الله بن العباس
١٦٩	شوال		علي بن سليمان بن علي بن عبد الله بن العباس
١٧١	ربيع الأول	٢٦	موسى بن عيسى بن موسى بن محمد بن علي
١٧٢	رمضان	١٤	مسلمة بن يحيى بن قره البجلي
١٧٣	شعبان	٥	محمد بن زهير بن المسيب الضبي الأزدي
١٧٤	المحرم	١٤	داود بن يزيد بن حاتم المهلبى
١٧٥	صفر	٧	موسى بن عيسى ، (للمرة الثانية)
١٧٦	صفر		ابراهيم بن صالح ، (للمرة الثانية)
١٧٦			جعفر بن يحيى بن برمك ، حاكم غرى
			نائبه : عمر بن مهران ، سنة ١٧٦
١٧٦	رمضان	١٩	عبد الله بن المسيب بن الزبير الضبي ^(٢)
١٧٧	مستهل رجب		اسحق بن سليمان بن علي بن عبد الله بن العباس
١٧٨	شعبان	٢	هرثمة بن أعين
١٧٨	شوال	١٢	عبد الملك بن صالح بن علي بن عبد الله بن العباس ، حاكم غرى
			نائبه للمرة الثانية : عبد الله بن المسيب ، سنة ١٧٨
١٧٩	المحرم	١٢	عبيد الله بن المهدي
١٧٩	رمضان	٣	موسى بن عيسى ، (للمرة الثالثة) حاكم إسمي بحق
			نائبه : ولده يحيى بن موسى ، سنة ١٧٩
١٨٠	جمادى الآخرة	٧	عبيد الله بن المهدي ، (للمرة الثانية)
١٨١	رمضان	٧	اسماعيل بن صالح بن علي بن عبد الله بن العباس
١٨٢	جمادى الآخرة	١٦	اسماعيل بن عيسى بن موسى بن محمد بن علي بن عبد الله الخ
١٨٢	شوال	٢٥	الليث بن الفضل الأبيوردي
١٨٧	جمادى الآخرة	٢٥	احمد بن اسماعيل بن علي بن عبد الله بن العباس
١٨٩	شوال	١٥	عبيد الله بن محمد بن ابراهيم بن محمد بن علي ، المعروف بابن زينب
١٩٠	رمضان	١٠	الحسين بن جميل
١٩٢	ربيع الآخر	٢٢	مالك بن دهم بن عيسى الكلبى
١٩٣	ربيع الأول	٣	الحسن بن التختاح بن التختكان ^(٣)
١٩٤	ربيع الأول	٢٢	حاتم بن هرثمة بن أعين ^(٤)
١٩٥	جمادى الآخرة	٢٥	جابر بن الأشعث بن يحيى الطائى
١٩٦			ربيعة بن قيس ، (من قبل الخليفة الأمين)
١٩٦	رجب	٨	عباد بن محمد بن حيان البلخى ، من قبل المأمون

الوزراء والكتاب لأبي عبد الله محمد بن عبدوس الجهشيارى
نشرة (Hans v. Mzik) ص 118,a,b
(٤) لم يأت الى مصر إلا في ٤ شوال سنة ١٩٤

(١) ذكر أبو المحاسن (ج ٢ ص ٥٧) أن اسمه عسامة
(٢) ذكر أبو المحاسن (ج ٢ ص ٨٥) أن اسمه عبد الله
ابن المسيب بن زهير
(٣) ويسمى أيضاً أبو علي بن الجراح البخى . أنظر كتاب

المطلب بن عبد الله بن مالك الخزاعي	١٥ ربيع الأول سنة ١٩٨ هـ	•
العباس بن موسى بن عيسى بن موسى بن محمد بن علي	٢٧ شوال ١٩٨	•
(توفي في جمادى الآخرة سنة ١٩٩).		
المطلب بن عبد الله ، (للمرة الثانية) ^(١)	١٤ المحرم ١٩٩	•
السري بن الحكم بن يوسف الزطبي ^(٢)	مستهل رمضان ٢٠٠	•
أبو نصر محمد بن السري ، (توفي في ٨ شعبان سنة ٢٠٦)	٢٩ جمادى الآخرة ٢٠٥	•
عبيد الله بن السري	٩ شعبان ٢٠٦	•
عبد الله بن طاهر بن الحسين ^(٣)	٥ المحرم ٢١١	•
المعتصم ، حاكم فخرى ، ١١ ذى القعدة ٢١٣		
عيسى بن يزيد الجلودي	١٧ ذى القعدة ٢١٣	} ثوار
عمير بن الوليد التميمي البغدادي ، (توفي في ١٦ ربيع الثاني سنة ٢١٤)	١٩ صفر ٢١٤	
عيسى بن يزيد ، (للمرة الثانية)	٤ رجب ٢١٤	
دخل المعتصم الفسطاط في ٢١ شعبان سنة ٢١٤		
عبد الويه بن جبله	مستهل المحرم ٢١٥	
عيسى بن المنصور بن موسى الرافعي	مستهل المحرم ٢١٦	
عبد الملك نصر بن عبد الله الصفدي ، المعروف بكيدر ^(٤)	صفر ٢١٧	
المظفر بن نصر بن عبد الله كيدر	جمادى الأولى ٢١٩	
أبو جعفر أشناس	٢١٩ — ٢٣٠	
موسى بن أبي العباس ثابت الحنفي	مستهل رمضان ٢١٩	
مالك بن كيدر الصفدي	٢٢ ربيع الأول ٢٢٤	
علي بن يحيى ، أبو الحسن الأرمني	٩ ربيع الثاني ٢٢٦	
عيسى بن المنصور الرافعي ، (للمرة الثانية)	٧ المحرم ٢٢٩	
إيثاخ التركي	٢٣٠ — ٢٣٥	
هرثمة بن النضر الجبلي ^(٥)	٦ رجب ٢٣٣	
حاتم بن هرثمة بن النضر ، (ابن السابق)	٦ رمضان ٢٣٤	
علي بن يحيى ، (للمرة الثانية)	٦ شوال ٢٣٤	
محمد بن جعفر ، المنتصر	٢٣٥ — ٢٤٢	
اسحق بن يحيى بن معاذ الحنطلاني	١١ ذى القعدة ٢٣٥	
خوط عبد الواحد بن يحيى بن المنصور ^(٦)	٢٢ ذى القعدة ٢٣٦	
عنبسة بن اسحق بن شامر الضبي	٥ ربيع الثاني ٢٣٨	

البانيجورين . لم يرد له ذكر في كتاب Statthalter لوستنفلد .
(٤) ذكر أبو الحسن (النجوم الزاهرة ج ٢ ص ٢١٨)
أن اسمه أبو مالك نصر الصفدي . المترجم
(٥) ذكر أبو الحسن (النجوم ج ٢ ص ٢٦٥) أن اسمه
هرثمة بن نصر . المترجم
(٦) ذكر أبو الحسن (النجوم ج ٢ ص ٢٨٨) أن اسمه
عبد الواحد بن يحيى . المترجم

(١) ولكن هناك دنانير (ضربت بمصر ؟) من سنة ١٩٨ تحمل اسمه
(٢) ثارت قواته في مستهل ربيع الأول سنة ٢٠١ ، وولى
سليمان بن غالب بن جبريل الجبلي الأمر مؤقتاً (من ٤ ربيع الأول
حتى مستهل شعبان سنة ٢٠١)
(٣) يذكر اليعقوبي في تاريخه (ج ٢ ص ٥٦١) أن العباس
ابن هشام البانيجوري قد ولى مصر أيضا سنة ٢١١ ، أما الكندي
(ص ١٨٤) فيذكر أنه كان على مقدمة جند ابن طاهر . أنظر

سنة ٢٤٢ — ٢٤٧ هـ	الفتح بن خاقان بن أرتق التركي
٢٤٢ رجب ٢٠	يزيد بن عبد الله بن دينار التركي
٢٥٣ ربيع الأول ٣	مزاحم بن خاقان بن أرتق التركي ، (توفى في ٩ ربيع الثاني سنة ٢٥٤)
٢٥٤ ربيع الثاني سنة ٩	أحمد بن مزاحم بن خاقان التركي
٢٥٤ جمادى الآخرة	يركوكج (أو أرْجور أو أرْغوز) بن أولئغ طَرْخان ^(١) التركي (ظل بمنصبه حتى ٢٣ رمضان سنة ٢٥٤ ، وتوفى بمصر سنة ٢٥٨)
٢٩٢ — ٢٥٤ رمضان ٢٣	الطولونيون

ولاية عباسيون :

٢٩٢ جمادى الأولى ١٤	أبو موسى عيسى بن محمد النوشري ، (توفى في ٢٥ شعبان ٢٩٧)
٢٩٢ ذى القعدة ٢٦	أبو عبد الله بن محمد بن علي الخلنجي ، (نأثر)
٢٩٧ مستهل شوال	أبو العباس بن بسطام ، (توفى بعد تنصيبه بمشرفة أيام)
٢٩٧ شوال ١١	أبو منصور تكين بن عبد الله الخزري الخاصمة ، (توفى سنة ٣٢١)
٣٠٣ صفر ١٢	أبو الحسن ذكا الأعور الرومي
٣٠٧ ربيع الأول ٨	تكين بن عبد الله ، (للمرة الثانية)
٣٠٩ ربيع الأول ١٣	أبو قابوس محمود بن حمك ، (أو حمل) ، (مكث ثلاثة أيام)
٣٠٩ ربيع الأول ١٦	تكين بن عبد الله ، (للمرة الثالثة)
٣٠٩ ربيع الثاني ٦	أبو الحسن هلال بن بدر
٣١١ مستهل جمادى الأولى	أبو العباس أحمد بن كيغلف
٣١١ ذى القعدة ٣	تكين بن عبد الله ، (للمرة الرابعة ، توفى في ١٦ ربيع الأول سنة ٣٢١)
٣٢١ ربيع الأول ١٦	محمد بن تكين
٣٢١ رمضان ٧	أبو بكر محمد بن طهيج الأخشيد ^(٢)
٣٢١ شوال ٧	أحمد بن كيغلف ، (للمرة الثانية) ^(٣)
٣٢٣ رمضان ٢٣	محمد بن طهيج الأخشيد
٣٥٨ — ٣٢٣	الأخشيديون ، (تولوا الامر رسمياً سنة ٣٢٤)
٥٦٧ — ٣٥٨	الفاطميون
٦٤٨ — ٥٦٧	الأيوبيون
٩٢٢ — ٦٤٨	المماليك
	الحكم العثماني : باشوات مصر

المراجع : ابن الأثير : الكامل في التاريخ

الكندي : الولاية والقضاة

Wüstenfeld, Die Statthalter Von Ägypten

(Abh. Göttingen XX. 1875)

(١) ذكر أبو المحاسن (النجوم ج ٢ ص ٣٤١) أن اسمه أرخوز . المترجم

(٢) لم يصل إلى مقر ولايته

(٣) أرسل إلى مصر نائبه أبا الفتح بن النوشري ؛ الحرب الأهلية

٢٨ - ولاية دمشق

العباسيون (١) :

١٣٢ هـ	١٤ رمضان	عبد الله بن علي السجّاد العباسي ، (توفي سنة ١٤٧)
١٣٦		صالح أخوه ، (أنظر أيضا مصر وحب)
١٣٦		عبد الوهاب بن ابراهيم الامام العباسي ، (من قبل المنصور)
	
	
١٧٥		ابراهيم بن صالح بن علي
		نائبه : ابنه اسحق
١٧٦		موسى بن يحيى بن خالد البرمكي ، (حاكم نخرى)
		نائبه : السندی بن شاهك (حتى سنة ١٨٧)
١٧٧		عبد الملك بن صالح ، (أخو ابراهيم بن صالح)
١٨٠		جعفر بن يحيى بن خالد
١٨٧		شعيب بن حازم (٢)
١٨٨	
١٩١		يحيى بن مُعَاذ
١٩٣		عبد الملك بن صالح بن علي العباسي ، (للمرة الثانية)
١٩٥		سليمان بن المنصور
١٩٨		طاهر [الأول] بن الحسين ، ذو اليمينين ، (حاكم نخرى)
٢٠٥		عبد الله بن طاهر ، (الى جمادى الآخرة سنة ٢٠٧)
٢١٣		محمد المعتصم بن الرشيد ، (حاكم نخرى)
٢١٤		العباس بن المأمون
		نادى به جنده خليفة عند موت المأمون ٢١٨
	
٢٢٥		علي بن اسحق بن يحيى بن مُعَاذ ، (صاحب المدونة)
٢٢٦		رجاء بن أيوب الحضاري (٣)
٢٣٢		مالك بن طوق بن عَتَّاب التغلبي ، (مؤسس الرحبة)
٢٣٥		ابراهيم المؤيد بن المتوكل ، (حاكم نخرى)
	
		نزل بها الخليفة المتوكل سنة ٢٤٤
٢٤٧		عيسى بن محمد بن السليل النوشري ، المعروف بابن الشيخ ، (من قبل المنتصر)
٢٥٦		استرد المدينة
٢٥٦	رجب	اماچور ، (من قبل المعتد ، توفي سنة ٢٦٤)
		انتصر على منصور بن عيسى بن محمد النوشري
٢٦٤		علي بن اماچور

(١) كان الأمويون يقيمون بدمشق ، فلم يكن لهم بها ولاية
 (٢) انظر Br. M. Suppl. II p. 100 et Ismail Ghalib, Cat Mus. (Const. I. p. 100.
 (٣) انظر الطبري (ج ٣ ص ١١٩٤) المترجم

- هزمه احمد بن طولون وسقطت دمشق ٢٦٤
 • لؤلؤ ، مولى احمد بن طولون ٢٦٤

الطولونيون والأخشيديون :

- سنة ٢٨٣ هـ طنج بن جصف ، (وال طولوني)
 ٢٨٩ ظهر القرامطة
 ٢٨٣ محمد بن طنج الاخشيدي ، (الى شوال سنة ٣٢١)
 ٣٢٤ بدر بن عبيد الله ، (وال اخشيدي)
 ٣٢٨ محمد بن رائق ، (فتح سورية حتى الرملة)
 ٣٢٩ أبو الحسن أحمد بن علي بن مقاتل }
 ٣٣٠ محمد بن يزداد النهرزوري } نائباه
 ٣٣٤ سيف الدولة أبو الحسن علي الحمداني ، (استولى على دمشق)
 ٣٣٦ انوجور الأخشيدي ، (استرد المدينة)
 ٣٣٦ بدر بن عبيد الله ، (المرّة الثانية)
 ٣٣٧ أبو المظفر حسن بن طنج ، (وال أخشيدي)

الفاطميون :

- ٣٥٨ أبو علي جعفر بن فلاح الكتامي ، (يستولى على المدينة باسم المزم)^(١)
 ٣٥٨ القرامطة يستولون عليها
 ٣٦٣ ١٠ رمضان ظالم بن موهوب العقيلي
 جيش بن محمد بن الصمصامة^(٢)
 ريان المعزى ، (خصى)
 ٣٦٤ البتكين المعزى ،^(٣) (منتصب حاصره جوهر من ٢٢ ذى القعدة ٣٦٥ حتى جادى
 ٣٦٦ وهزمه في المحرم ٣٦٧)
 ٣٦٧ المحرم قسام التراب ، (بحارب غضنفر الحمداني)
 ٣٦٩ بحارب ابن فلاح
 ٣٧١ بلتكين (أو بلتكين) التركي ، (أرسل قساما إلى القاهرة)
 ٣٧٢ بكجور ، (حارب مع البيزنطيين)
 ٣٧٨ حارب منير
 ٣٨١ حارب سعد الدولة صاحب حلب وقتله
 ٣٨١ منير الخادم
 ٣٨١ منجوتكين ، (هاجم لؤلؤ عند حاب وعزل سنة ٣٨٦)
 ٣٨٦ سليمان بن فلاح ، (من قبل الحاكم ظل حتى سنة ٤٨٧)
 ٣٨٨ بشارة الأخشيدي ، القائد
 ٣٨٨ جيش بن محمد بن الصمصامة ، (قتل سنة ٣٩٠)
 ٣٩٠ تميم بن اسماعيل المغربي ، الملقب بالفحل ، (توفى سنة ٣٩٠)
 ٣٩٠ سليمان بن فلاح ، (للمرة الثانية)
 ٣٩٢ ختكين الداعي ، المعروف بالضيف

(٢) انظر ذيل تاريخ دمشق (ص ٩)
 (٣) ذكر ابن القلانسي (ص ١١) أن اسمه الفتكين . المترجم

(١) قتله القرامطة في ٦ من ذى القعدة سنة ٣٦٠ ، انظر
 اس خلكان (ج ١ ص ١١٣)

سنة ٣٩٢ هـ	طزملت ^(١) بن بكار البربري (الزنجي)
٣٩٤	أبو صالح مفلح اللحياني
٣٩٩	حامد بن ملهم ٢٤ رجب
	الولاية يتعاقبون بسرعة
٤٠١	وجيه الدولة أبو المطاع بن حمدان بن ناصر الدولة ، المعروف بذي القرنين
٤٠١	بدر العطار
٤٠٣	أبو عبدالله بن تَزَّال صفر
٤٠٤	أبو الحسن علي بن جعفر بن فلاح ^(٢)
٤٠٥	عبد الرحيم بن الياس شعبان
	(أ، يرفاطمي ، ولي عهد ، حاكم غفري ، وصل إلى دمشق في جمادى الآخرة سنة ٤٠٩)
٤٠٧	شهم (أو شمس) الدولة شا(ه) تكين ^(٣) (نائبه) صفر
٤٠٧	يوسف بن ياروخ ذو القعدة
٤٠٨	سديد الدولة أبو منصور ذو القعدة
٤٠٩	بدر العطار ، (للمرة الثانية) جمادى الأولى
٤١٠	عبد الرحيم بن الياس ، (للمرة الثانية) جمادى الأولى
٤١٢	وجيه الدولة ، (للمرة الثانية) جمادى الآخرة
٤١٤	شهاب الدولة شاهتكين ^(٤) رجب
٤١٥	وجيه الدولة ، (للمرة الثالثة) ربيع الأول
٤١٩	أنوش تكين الذبري ، الجيلي ، منتخب الدولة ، أمير الجيوش
	(أرسله الجرجرائي إلى سورية وانتصر عند الاقحوانة على صالح بن مرداس الذي قتل سنة ٤٢٠)
	استولى أنوش تكين على حلب ٤٢٩
٤٣٣	توفي أنوش تكين ١٥ جمادى الأولى
٤٣٣	ناصر الدولة الحمداني ١٦ جمادى الآخرة
٤٤٠	بهاء الدولة طارق الصقلبي المستنصري مستهل رجب
٤٤١	عدة الدولة رفق المستنصري ١٢ المحرم
٤٤١	معين الدولة ^(٥) ذو الرياستين حيدر بن عضد الدولة بن الحسين بن مفلح مستهل رجب
٤٤٩	مكين الدولة ، أبو علي الحسن بن علي ، ابن ملهم ٢٧ ذي القعدة
٤٥٠	ناصر الدولة ، (للمرة الثانية) ١٥ رجب
٤٥٢	سبكتكين المستنصري ، تمام الدولة ، قوام الملك
٤٥٢	موفق الدولة جوهر المستنصري ، (توفي في ٢٣ ربيع الأول ٤٥٣) ٢ ذي الحجة
٤٥٣	حسام الدولة بن البيجناكي ٢٣ جمادى الأولى
٤٥٣	عدة الدولة بن ناصر الدولة ١٨ رمضان
٤٥٣	معين الدولة حيدر ، (للمرة الثانية) ١٨ ذي القعدة
٤٥٥	أمير الجيوش بدر الجمالي ٢٣ ربيع الآخر
٤٦٠	قطب الدولة بارزطغان شعبان

(٤) لعله هو شهم أو (شمس) الدولة شختكين الذي كان نائباً للوالي في صفر سنة ٤٠٧
(٥) ويسمى مزر أحياناً ومعتز أحياناً أخرى . وقد ذكر ابن القلاسي (ص ٨٥) أن اسم أبيه عضب الدولة

(١) يطلق عليه ابن الأثير اسم تمذولت ، أما وستنفلد فيسميه تموذك
(٢) ولقبه قطب الدين ، صني الدولة ، ذو الرياستين
(٣) ذكر ابن القلاسي (ص ٧٠) أن اسمه شختكين . المترجم

٤٦١ هـ	٨ شوال	سنة ٤٦١ هـ	حصن الدولة معلى بن حيدره بن مزو الكتامي ^(١)
٤٦٧ و ٤٦١			سبت نار الثورة واحترق الجامع
٤٦٨	مستهل المحرم		زين (أو رزين) الدولة انتصار بن يحيى المصمودي ، (اختارته الحامية)
٤٦٨	٢٦ ذى الحجة		أتسنز التركي ، (استولى على المدينة باسم السلاجقة)
			نهاية الحكم الفاطمي
			هاجم المصريون دمشق .

السلاجقة :

٤٧٢	١١ ربيع الثاني		أتسنز : أعاد المدينة لتاج الدولة تتش بن ألب أرسلان
		٤٧٩	انتصر على سليمان بن قطلميش
		٤٨٣	انتزاع حمص من ابن ملاعب
		٤٨٥	الاستيلاء على الرحبة ونصيبين
		٤٨٦	الاستيلاء على الموصل
		٤٨٧	مقتل آقسنقر وسقوط حلب
		٤٨٨	تتش قتل بالرى ، (ساوتسكين نائبه بدمشق)
٤٨٨			دقاق بن تتش
		٤٨٨	طفتسكين ، (يفدو حاكما)
		٤٩٦	الاستيلاء على الرحبة وحمص
		٤٩٧	توفى دقاق وأصبح ابنه تتش تحت وصاية طفتسكين
٤٩٧	رمضان		بكتاش بن تتش ، (أخو دقاق)

البوريون :

٤٩٧	رمضان		طفتسكين (يعلن استقلاله)
		٤٩٨	الاستيلاء على بعلبك ورفنيه وبصرى
		٥٠٢	ضياح عرقاء والهدنة مع الفرنجة
		٥٠٣	انتزاع بعلبك من جمشتكين ^(٢)
		٥٠٩	الاستيلاء على رفنيه
		٥١١	وفاة السلار بختيارشحنة دمشق ^(٣)
٥٢٢	٨ صفر		تاج الملوك بوري
		٥٢٣	مذمبة الباطنية
٥٢٦	٢١ رجب		شمس الملوك اسماعيل ، (قتل سنة ٥٢٩)
		٥٢٦	أخوه محمد بعلبك
		٥٢٧	استرد حماء من زنكي
٥٢٩	١٤ ربيع الثاني		شهاب الدين محمود ، (حاصر زنكي دمشق)
٥٣٣			جمال الدين محمد ، (توفى سنة ٥٣٤)
٥٣٤			مجير الدين ابق بن محمد
		٥٤١	معين الدين اثر ، ينفدو حاكما ، ينتزع بعلبك من نجم الدين أيوب بن شاذى
		٥٤٣	الامبراطور كنزاد الرابع يحاصرها
		٥٤٥	أقيمت الخطبة وضربت السكة باسم نور الدين
		٥٤٥	مجير الدين ، ينفدو حاكما
		٥٤٧	انتزاع صرخد من بوزان

(١) انظر ابن القلاسى : ذيل تاريخ دمشق ص ٩٥ (المترجم)

(٢) ذكر ابن القلاسى (ص ١٦٦) أن اسمه كشتكين

(٣) المصدر السابق (ص ١٩٨)

بنوزنكي :

٥٥٤٩ سنة	٩ صفر	نور الدين زنكي ، (شيركوه حاكم المدينة) ، مجير الدين يتسلم حمص
		انتصار أمير ميران (بوزابه) على الفرنجة (١) ٥٥٢
٥٧٢ — ٦٥٨	المحرم	الأيوبيون
٥٩٧ — ٦١٥		المعظم شرف الدين عيسى ، (الذي أصبح فيما بعد أميراً على دمشق ٦١٥ — ٦٢٤)
٦١٥		بدر الدين محمد بن مازين المعظمي
٦٢٤ — ٦٢٦		أبو المنصور عز الدين ايبك المعظمي ، (من قبل الناصر داود)
		الجواد يونس بن مودود بن سيف الدين ، الأيوبي ، (توفي سنة ٦٣٧) ٦٣٥
٦٥٨	٢١ جمادى	استولى المغول عليها (٢)
٦٥٨	٢١ رمضان	استردها المصريون ، معركة عين جالوت (٣)
٦٥٨		عز الدين ايبك الزرادي
٦٦٠		علاء الدين طبرس الوزيري
٦٦١	المحرم	جمال الدين اقوش النجيبى الصالحى ، (إلى سنة ٦٧٠) (٤)
		شجاع الدين اسماعيل بن عمر الطورى ٦٦٣

المماليك :

٦٧٠	٢ صفر	عز الدين ايدمر الظاهري ، (إلى سنة ٦٧٦) (٥)
٦٧٨		سنقر الاشقر ، الرومى ، الأمير شمس الدين ، (نودى به سلطانا بدمشق مناوأة لقلون)
٦٧٨		حسام الدين طرطاي ، (قتله السلطان خليل سنة ٦٨٩)
٦٩٠	حول	عز الدين أيبك الحموي
٦٩٥		سيف الدين أغرلو
٦٩٩		قبيجاق المنصوري (٦)
		المغول يهبون المدينة ٦٩٩
٧٠٧		أصلم
٧١١		أقش الأفرم ، الأمير جمال الدين
٧١٢	٢٠ ربيع الثانى	سيف الدين أبو سعيد خليل تنكيز الأشرفى ، (إلى سنة ٧٤١) (٧)
٧٤١		قتلُ بَغَا الفخرى ، (عزل سنة ٧٤٢)
٧٥٠		أرعون شاه ، (قتله الجغتاي صاحب طرابلس في ٢٤ ربيع الأول سنة ٧٥٠)
٧٥٠		ار كطاي
٧٥٠		قتلُ جَا الحموي
٧٥١		إتمش الناصري
٧٥٢		أرعون الكاملى الدوادار ، (إلى سنة ٧٥٩)

(٥) ظل بالسجن حتى سنة ٦٨٩ وتوفي سنة ٧٠٠
(٦) أنظر السلوك (ج ١ ص ٦٧١) المترجم
(٧) تم بناء مقبرته سنة ٧٣٠ قرب المسجد الكبير ، انظر
(Sauvaire, J. As. Sept-oct 1895 p. 279. 39.)
انظر ترجمته في فوات الوفيات (ج ١ ص ٩١) والقريزى :
الخطط (ج ٢ ص ٥٤)

(١) ابن القلائى (ص ٣٣٨)
(٢) و(٣) هذان التاريخان مكتوبان على أسوار المدينة التي أصلحها
بيبرس . أنظر :
(Berchem, Inscr. ar. de Syrie, lecture rectifiée des
Nos 540 et 789 du Recueil Sauvaire - Waddington).
(٤) ولد سنة ٦٢٠ وتوفي سنة ٦٧٧ ، وهو مؤسس المدرسة
النجيبية بدمشق — أنظر علماوى : J. As. mai-juin 1894 p. 444

		علاء الدين علي المارديني ، (تولى عدة مرات بين سنتي ٧٥٣ و ٧٧٠ وتوفي سنة ٧٧٢)	Δ
سنة ٧٥٣ هـ		حروب أهلية	
٧٦٢		حروب أهلية	
٧٦٩		سيف الدين منجك الأشرفي ، (توفي في ٢٩ من المحرم سنة ٧٧٦)	Δ
٧٧٥		سيف الدين عشيقتمر المارداني ، (للمرة الأولى) ، لبضعة شهور ^(١) .	Δ
٧٧٥		سيف الدين قجهاز ^(٢) الاسحاق ، (للمرة الأولى).	
٧٨٠		سيف الدين شمسبغا المنصوري الظاهري	Δ
		عشيقتمر ، (للمرة الثانية) ٧٨٢	
		قجهاز ، (للمرة الثانية) ، (توفي بدمشق في ٢ شوال سنة ٧٩٢) شوال ٧٨٥	Δ
		عشيقتمر ، (للمرة الثالثة) ٧٨٨	
٧٩٤		تمربغا المنجكي	Δ
٧٩٧		يشبك الحسني	
٨٠١		تميم	
٨٠١		أقبغا الجمالي الاطروش	
٨٠٢		سودون	
		تيمور يستولى عليها في جمادى الأولى سنة ٨٠٣	
٨٠٦		سيف الدين شميخ ، (أصبح سلطاناً فيما بعد)	
٨٠٧		تغري بردي	
٨٠٩		آوروز الخافظي	Δ
٨١٧	جمادى الأولى	فانبيك الحمدي ، (قتل سنة ٨١٨)	
٨١٨		الستينبغا العثماني	
٨٢٠		أكنباي	
٨٢٤		جقمق	
٨٢٥		اياس بن صريم الدين ابراهيم	Δ
٨٣٦		صار يفتاي	
٨٤٢		إينال الجكمي ^(٣)	
٨٤٤		سجلبان السيفي (سيف الدين المؤيدي)	Δ
—			
٨٦٣		فانباي الحمزوي	
—			
٨٨٦		قجهاز الاسحاق	
٨٩٣		فانصوه اليحيوي	
٩٠٣		چانبلاط الناصري ، (أصبح سلطاناً فيما بعد)	
٩٠٤		قصوره	
٩١٠	ربيع الثاني	سودون العجمي ، (شهران)	Δ
—			

(١) ذكر ابن الفرات (ج ٩ ص ٤) أن اسمه أشقتمر . المترجم
(٢) أوقجاس أو قشماش أنظر ابن الفرات (ج ٩ ص ٥٠) . المترجم
(٣) رفض الاعتراف بالسلطان جقمق

الغزاة إلى (١) سنة ٩٢٢ هـ
استولى العثمانيون على دمشق في رجب سنة ٩٢٢

العثمانيون :

مصطفى ، (أمر بقتل نجر الدين سنة ٩٥١) ٩٥٠

المراجع : ابن الشحنة : تاريخ حلب (بيروت ١٩٠٩) .
ابن القلانسي : ذيل تاريخ دمشق

Sauvaire : Description de Damas (غلماوي) J. As. 1894, 1895

Sobernheim : Inschriften der Zitadelle von Damaskus. Der Islam 1894

Von Berchem : Inscriptions arabes de Syrie

٢٩ - ولاية حلب (٢)

العباسيون :

١٣٢ مجزاه أبو الورد كوثر (٣)
١٤٦ • صالح بن علي بن عبد الله العباسي ، (عم المنصور)
١٥٠ حول عبد الملك بن صالح بن علي بن عبد الله العباسي .
١٥٧ • موسى ، (مولى الخليفة المنصور)
١٦٨ يزيد بن البدر بن البطال .
ضمت ثنور قنسرين والجزيرة واتخذت اسم العواصم سنة ١٧٠ .
١٩٢ ثابت بن نصر بن مالك الخزاعي .
١٩٣ القاسم بن الرشيد ، المؤمن .
٢١٣ العباس بن المأمون .
٢٣١ أحمد بن سعيد بن مسلم بن قتيبة الباهلي .
٢٣١ نصر بن حمزة الخزاعي .
٢٣٥ محمد المنتصر بن المتوكل ، (حاكم نجرى) .
٢٥٤ ربيع الأول أبو الساج ديوداد بن ديودست (٤) .
٢٥٨ أبو أحمد طلحة الموفق بن المتوكل .
٢٥٨ أحمد بن طولون .
٢٦٤ أرجوز (٥) ، (عزل سنة ٢٦٥) .
٢٦٥ سيبا الطويل ، (توفي سنة ٢٦٥) .

(٣) ذكره الطبري (ج ٢ ص ١٨٩٤) مجزاه بن السكوثر
ابن زفر بن الحارث الكلبي ، أبو الورد . المترجم .
(٤) Selecta ex Historia Halabi, p. 27
(٥) ذكر ابن الأثير (ج ٧ ص ٢١٤) أن اسمه أرجوز
ابن يولغ بن طرخان التركي . المترجم .

(١) هزمه السلطان سليم الأول عند مرج دابق سنة ٩٢٢ هـ ،
كما هزم نجر الدين والسلطان قانصوه .
(٢) لم تظهر حلب كحاضرة لأقليم أو مقر لوالى إلا منذ حكم
الحمدايين (سنة ٣٣٢) وقد ظلت قنسرين حاضرة الاقليم حتى ذلك
الوقت . وعلى العموم لم يكن لبنى أمية ولاية بقنسرين .

سنة ٢٦٩ هـ	لؤلؤ ، (مولى أحمد بن طولون)
٢٦٩	بازمار الخادم (مولى مفلح بن خاقان)
٢٧٠	ابن كعباش ، (من قبل أحمد بن طولون)
٢٧٥	طعج بن جُفَّ
٢٨٦	أبو ثابت ، (حامل الخليفة ، توفي سنة ٢٨٦)
٢٨٦	الحسن بن علي الخراساني ، المسمى كوره (ثغور) ، أنظر الموصل
٢٨٨	أبو العشائر
	غارة القرامطة ٢٩٠
٢٩٢	محمد بن سليمان ، (وال عباسي)
٢٩٢	رستم بن بردوا
٣٠٠	مونس المظفر الخادم

٣٢٢	أبو الفتح الفضل بن جعفر بن محمد ، ابن الفرات [الثاني]
	محمد بن طنج الأخشيد ، (الاستيلاء على المدينة) ٣٢٤
	أحمد بن سعيد الكلبي (عامله) ٣٢٥
٣٢٧	محمد بن رائق ، (وال عباسي)
	عاد إلى بغداد ٣٢٩
	كافور الاخشيدى (يستولى على المدينة) ٣٢٩
	ابن رائق (استرد المدينة) ٣٣٠

الحمدانيون :

٣٣٢ رجب	أبو عبد الله الحسين بن سعيد بن حمدان
	أبو بكر محمد بن علي بن مقاتل ، (حامل الحمدانيين على ديار مصر ٣٣٢
	وجند قنسرين والعواصم وحمص)
	يونس الموسى ، (نائب حمداني) ٣٣٣
٣٣٣	أبو الحسن . علم ، سيف الأولة الحمداني
	البيزنطيون (في) ينهبون المدينة ٣٥١
	استولى عليها رشيق النسيجي ٣٥٤
	قرعويه (١) ، (وال حمداني) ٣٥٤
٣٥٦	سعد الدولة ، أبو المعالي شريف الحمداني
	طرده قرعويه ٣٥٨
	استولى البيزنطيون عليها ٣٥٩
	دخلها سعد الدولة ثانية ربيع الثاني ٣٥٩
	قبض بكجور على قرعويه وطرده سعد الدولة ٣٦٠
	دخلها سعد الدولة ثانية ٣٦٦
٣٨١	سعيد الدولة ، أبو الفضائل سعيد الحمداني
	عزيز الملك (عامله) ٣٨١
	حاصرها منجوتكين ، قائد الفاطميين من ٣٨٣ إلى ٣٨٤
٣٩٢ — ٣٩٤	أبو الحسن علي وأبو المعالي شريف [الثاني] الحمدانيان (يحكمانها معا)
٤٠٢	لؤلؤ الجراحي ، (مولى الحمدانيين الأواخر)

(١) ذكر ابن الاثير (ج ٨ ص ٤١٥) أن اسمه قرعويه .

سنة ٤٠٦ هـ

أبو نصر المنصور بن لؤلؤ ، مرتضى الدولة ، (مولى سعيد الدولة الحمداني
أظهر الطاعة للفاطميين)

الفاطميون :

- ٤٠٧ عزيز الدولة فاتك الواحدي^(١) (وال فاطمي ، توفي سنة ٤١٣)
صفي الدولة أبو الحسن علي بن جعفر بن فلاح الكتامي (بالمدينة) ١٠ ربيع الأول ٤١٣
٤١٤ يمن الدولة سعاده (بالقعة)
سند الدولة أبو محمد الحسن بن محمد بن طعيان الكتامي (بالمدينة) ٤١٣
منصوف الحصى (بالقعة) ٤١٣
مرتضى الدولة ، (للمرة الثانية) ٤١٥

بنو مرداس :

- ٤١٥ ١٤ ذى القعدة صالح بن مرداس
هزمه أنوشتكين الدزبري عند الاقعوانة وقتله في جادى الأولى ٤٢٠
٤٢٠ شبل الدولة ، أبو كامل نصر ، (صاحب المدينة)
معر الدولة ، أبو علوان ثمال (صاحب القعة) ٤٢٠
● شبل الدولة (احتل القعة) ٤٢١
● أنوشتكين (يستولى على المدينة باسم الفاطميين)^(٢) شعبان ٤٢٩
ولى ثمال ثانية ولكنه أقصى في رمضان ٤٢٩
وفاة أنوشتكين بحلب . حصارها والاستيلاء عليها . جادى الأولى ٤٣٣
ثمال (للمرة الثانية) صفر ٤٣٤
حاصرها ناصر الدولة الحمداني جادى الآخرة ٤٤٠
● احتلها الفاطميون ٤٤٤
اعتزل ثمال ذو القعدة ٤٤٩
مكنين الدولة أبو علي الحسن بن علي بن ملهم ، (عامل الفاطميين)
ناصر الدولة الحمداني ، (عامل فاطمي)^(٣) ٤٥٠-٤٥٢
٤٥٢ شعبان حوصرت حلب ، ووليها ثلاثة ولايات في ثلاثة أيام م^(٤) :
ابن ملهم ورشيد الدولة المرادسي (النائر) وناصر الدولة الحمداني
٤٥٢ ٢ شعبان رشيد الدولة محمود
٤٥٣ المحرم ثمال ، (للمرة الثالثة ، توفي في نهاية ٤٥٣)
٤٥٤ ٢٥ ذى القعدة أبو ذؤابة عطية بن صالح بن مرداس
رشيد الدولة محمود ، (للمرة الثانية ، توفي سنة ٤٦٦) ٤٥٧
الخطبة للعباسيين ٤٦٢
حاصرها ألب أرسلان واستولى عليها ٤٦٣
٤٦٦ جلال الدولة نصر ، (قتل سنة ٤٦٨)
٤٦٨ أبو الفضائل سابق ، (أخوه) ، بنى المسجد الجامع

(١) ذكر ابن القلانسي (ص ٧١) ان اسمه فاتك الوحيدى . المترجم .

(٢) دينار فاطمي ضرب سنة ٤٢٩ (Bibl. Nat. III, N° 268) .

(٣) انظر : Contr. III, N° 504 .

(٤) Dérenbourg, Ousama, p. 16; Weil, III, 108; Wüstenfeld, Gesch. d. Fat. Chal. Goettingen 1880 p. 23.

	وئاب بن محمود ، (مرداسي نادر)	سنة ٤٦٨ هـ
	حاصرها تنش وشرف الدولة مسلم	٤٧٠
	سلم سابق المدينة لمسلم	٤٧٢
٤٧٢	شرف الدولة مسلم ، (المقبلي)
	استولى ملكشاه على حلب	٤٧٥
	محاربة سليمان بن قتليش وقتل مسلم	٤٧٧
	شريف الخثيبي مؤسس قلعة الشريف يدافع عن المدينة	٤٧٧
	استولى تنش عليها	٤٧٧

السلاجقة :

٤٧٨	ملكشاه (يحتل المدينة ويسلمها)
	إلى قسيم الدولة أبي سعيد آقسنقر الحاجب	٤٧٩
	حاصرها سليمان بن قتليش	٤٧٩
٤٨٧	قتل تنش آقسنقر	جمادى الأولى سنة ٤٨٧
	تنش
	نائبه : أبو القاسم الحسن الخوارزمي
٤٨٨	رضوان ، (توفي سنة ٥٠٧ هـ)
	أتابكة : جناح الدولة الحسين ^(١) بن ملاعب	٤٨٨
	أقيمت الخطبة للفاطميين مدة أربعة أسابيع	٤٨٩
٥٠٧	ألب أرسلان الأخرس بن رضوان
	مذبةج الباطنية	٥٠٧
٥٠٨	سلطان شاه بن رضوان ، (لواؤ وصى عليه)
	توفي لؤلؤ وخلفه شمس الخواص يريقتاش	٥١١

بنو أرتق :

٥١١	إلغازي بن أرتق
	نائبه : حسام الدين تيمور تاش	٥١١
	ثورة سليمان بن إلغازي	٥١٤
	نائبه : سليمان بن عبد الجبار (إنشاء أول مدرسة سنوية)	٥١٤
	سليمان بن إلغازي ، (عزل سنة ٥١٧ هـ)	٥١٦
٥١٧	بليق بن بهرام ، (توفي بمييج سنة ٥١٨ هـ)
	ابن الخشاب القاضي	٥١٧
٥١٨	حسام الدين تيمور تاش المسارديني ، (استولى الفرنجة عليها واستخلصها)
٥١٨	قسيم الدولة آقسنقر البرسقي صاحب الموصل ، (قتل سنة ٥٢٠ هـ)
٥١٩	مسعود بن آقسنقر البرسقي ، (توفي سنة ٥٢١ هـ)
	نائبه : قومان	٥١٩
	اضطرابات : قتلغ - أبه خليفة قومان	٥٢٠
	قراقوش ، (قائد زنكي صاحب الموصل)	٥٢٠
	حسين الأكفش	٥٢١

(١) يسميه ابن الأثير : الحسين بن أيتكين .

بنو زنكي :

مستهل المحرم سنة ٥٢١ هـ	عماد الدين زنكي ، (صاحب الموصل ، توفى سنة ٥٤١)
	نائبه : مسعود أسور ٥٢٧
٥٤١	نور الدين محمود بن زنكي
	جمال الدين شادبخت الهندي الأتابكي ٥٥٤
	مجد الدين محمد بن محمد بن بوستكين الدابة ، (توفى سنة ٥٦٥)
٥٦٩	الصالح اسماعيل (سلم دمشق لسلاح الدين ، توفى سنة ٥٧٧)
	شاد بخت ، (عامله) ٥٧٥
٥٧٧	عز الدين مسعود [الأول] ، (صاحب الموصل ، يتنازك عن حلب)
٥٧٨	عماد الدين زنكي [الثاني] ، (صاحب سنجار)
٥٧٩	التنازك عن حلب لصالح الدين

بنو أيوب :

٥٧٩	صالح الدين
٥٧٩	الملك العادل
٥٨٢	الظاهر غازي
	الوليد (حاكم) ٥٨٢
	إقطمان الظاهري ٦٠٢
	يلبغا الناصري ٦٠٦
	تقي الدين سبأ ، (قائد القلعة) ٦٠٦
	سيف الدين ، (حاكم) ٦١٣
٦١٥	العزير محمد
	طغرل بك
	الأشرف موسى ، (قائد الجند) ٦١٥
	القاضي بهاء الدين وابن شداد ، (حكام مديون) ٦١٥
	الأتابك طغرل
	العزير ، نودي به حاكماً ٦٢٨
٦٣٤	الناصر يوسف
	وصاية جدته ضيفة خاتون ٦٣٤
	انتصار الخوارزمية ٦٣٨
	هزيمة الخوارزمية ٦٤٠
	وفاة ضيفة خاتون ٦٤٠
	حسام الدين القهري الحسني بن أبي الفوارس ٦٤٦
	فر أمام هولاءكو ، وثبت المعظم طورانشاه [الثالث] في المدينة ٦٥٨

المغول :

٦٥٨	٩ صفر	• هولاءكو ^(١) (استولى على المدينة)
٦٥٨	١٥ رمضان	قطز (هزم المغول عند عين جالوت)
٦٥٨		الملك السعيد علاء الدين بن بدر الدين لؤلؤ ، (عزل بعد قليل)

(١) أنظر النقود المغولية المضروبة سنة ٦٥٩ Contr. 11. N°. 313

سنة ٦٥٨ هـ	حسام الدين لاجين
٦٥٨	ذو الحجة	.	.	.	استولى المغول على حلب ثانية (وظلوا بها ثلاثة شهور)
٦٥٩	٩ المحرم	.	.	.	استردها المماليك في
٦٧٠	استولى المغول عليها (للمرة الثالثة)
٦٨١	قرا سنقر الأشرفي ^(١)
٦٩١	بليان الطباخي ^(٢) ، (الى ٦٩٩) ، (وتوفي سنة ٧٠٠)
٦٩٨	استولى المغول عليها (للمرة الرابعة)
٧٠٣	شمس الدين الجوكندار

المماليك البحريةية :

٧١٢	سيف الدين سودى (سودونى)
٧١٤	علاء الدين الطنبغا الناصرى ، (الى سنة ٧٢٧)
٧٣١	الطنبغا ، (للمرة الثانية ، الى سنة ٧٣٧)
٧٤٠	إياس
٧٤٢	سيف الدين طشتمر ، (ساقى ناصر الدين محمد)
٧٤٣	علاء الدين الطنبغا الماردانى ، (توفى سنة ٧٤٤)
٧٤٦	يلبغا
٧٥٠	ار كطاي
٧٥٠	قتلجى الحموى
٧٥٠	أرغون الدوادار الكاملى ، (الى سنة ٧٥٥) (توفى سنة ٧٥٨)
٧٥٣	علاء الدين على الماردانى ، (تولى عدة مرات بين سنتى ٧٥٣ و ٧٧٠ وتوفى سنة ٧٧٢)
٧٦٥	سيف الدين عشيقتمر الماردانى ، (ساعد محمد بن أرتته)
٧٦٧	منتجلبغا الشمسى
٧٦٩	علاء الدين طيبغا الطويل بن عبد الله الناصرى ، (توفى فى ذى القعدة سنة ٧٦٩)
٧٧٣	عشيقتمر ، (للمرة الثانية ولبضمة أسايىع) (توفى بحجاب سنة ٧٩١)
٧٧٣	عز الدين أيدمر الأنوكى الأشرفى الدوادار ، (توفى سنة ٧٧٣)
٧٧٣	عشيقتمر ، (للمرة الثالثة) ، (توفى سنة ٧٩١)
٧٧٨	منتجلبغا ، (للمرة الثانية)
٧٨٦	محمد بن يوسف بن سالار
٧٩١	الطنبغا الحلبي ، (لفترة قصيرة)
٧٩١	سيف الدين جمشيدغا الظاهرى ، (الى شعبان ٧٩٣)

المماليك البرجية :

٨٠١	اقبغا الاطروش الهدبانى الجمالى ، (إلى سنة ٨٠٦)
٨٠١	تيمورتاش المحمدى
٨٠٤	المحرم	.	.	.	سيف الدين دقاق ، (إلى صفر سنة ٨٠٦) ، (وقتل سنة ٨٠٨)
٨١١	تيمورتاش ، (للمرة الثانية)

(١) أنظر السلوك (ج ١ ص ٧١٥) . المترجم .
(٢) هو الأمير سيف الدين . أنظر السلوك (ج ١ ص ٦٧٠) . المترجم .

سنة ٨١٧	• • • • •	ينال السسلاني ، (قتل سنة ٨١٨)
	• • • • •	تغرى ورمش ، الحسين ، أمير آخور
٨١٧	• • • • •	تشكم ، (ادعى الساطة لنفسه متخذاً لقب الملك العادل)
٨١٨	• • • • •	اقياي المؤيدي
٨٢٠	• • • • •	كجكر الكردامى
٨٢٣	• • • • •	يشبك اليوسفى المؤيدى
٨٢٤	• • • • •	جلبان ، سيف الدين المؤيدى
٨٣٠	• • • • •	قصرَوَه سيف الدين الترازى
٨٣٠	• • • • •	أَيْسَمُرُ الأشرفى
٨٣٠	• • • • •	ينال الحاج
٨٥١	• • • • •	برسباى الناصرى ، (توفى سنة ٨٥١)
٨٦٥	حول	خير بك ، (بالقلعة)
	• • • • •	سودون ، (بالقلعة)
٨٧٣	• • • • •	ينال ، سيف الدين الأشقر اليجوى الظاهرى ، (إلى سنة ٨٧٤)
٨٨٤	• • • • •	أزْدَمِرُ ، (أسر سنة ٨٨٥)
٨٨٥	• • • • •	وَرْدَبَشْ ^(١) ، (توفى فى رمضان سنة ٨٨٩)
٨٨٩	رمضان	ازدمر ، (للمرة الثانية) ، (توفى فى المحرم سنة ٨٩٨)
٨٩٩	• • • • •	ينال ، سيف الدين الأشرفى السلاحدار ^(٢) ، (توفى سنة ٩٠١)
٨٩٣	• • • • •	قانسوه الغورى ، (أصبح سلطاناً فيما بعد)
٩٠٢	• • • • •	قانى باى قرا الرماح
٩٠٣	• • • • •	جنبلط الناصرى ^(٣) ، (أصبح سلطاناً فيما بعد)
٩٠٦	• • • • •	ابرك الأشرفى ^(٤) (من قبل قانسوه الغورى)
٩١٠	• • • • •	خير بك سيف الدين الأشرفى
٩١٠	• • • • •	ابرك ، (للمرة الثانية)
٩١٦	حول	خير بك ، (للمرة الثانية)
	• • • • •	استولى العثمانيون على حلب سنة ٩٢٦

٣٠ - ولاية الموصل

١٦	• • • • •	ربعى بن الأفكل
١٨	• • • • •	عياض بن غنم
٢٠	• • • • •	سعيد بن عامر بن حذيم ^(٥)
٢٠	• • • • •	عمير بن سعد الانصارى
٢٢	• • • • •	محمد بن مروان
٢٥	• • • • •	معاوية [الأول] بن أبى سفيان
٣٦	• • • • •	الأشتر مالك بن الحارث ، (من قبل على)
٣٦	• • • • •	الضحالك بن قيس ، (من قبل معاوية)

(٤) ذكر ابن إياس (ج ٣ ص ٤٤١-٤٤٤) أن قرقاس تولى نيابة حلب سنة ٩٠٦ بعد عزك دولت باى ثم عزك وولى أركاس ثم قانسوه قرا . المترجم .
(٥) أنظر ابن الأثير (ج ٢ ص ٤١٦) . المترجم .

(١) ذكر ابن إياس (ج ٣ ص ١٧٠) أن اسمه ورد بش . المترجم .
(٢) غير ينال سيف الدين الأشقر اليجوى الظاهرى الذى ولى حلب سنة ٨٧٣ .
(٣) أنظر ابن إياس (ج ٣ ص ٣٦٧) . المترجم .

الأمويون :

—	زفر بن الحارث الكلبي
—	عكرمة بن ربهى
	المهلب بن أبي صفرة ، (من قبل عبد الله بن الزبير)
	ابراهيم بن مالك الأشتر بن الحارث
٧٣	محمد بن مروان [الأول] ، (من قبل عبد الملك)
٩١	مسامة بن عبد الملك
	يزيد بن المهلب
	مسامة بن عبد الملك ، (للمرة الثانية)
	سعيد بن عمرو بن الأسود الحرشي (١)
	عبد الرحمن بن سلمان
	عبد الملك بن بشر
١٠٠	عمر بن هبيرة الفزاري ، (من قبل عمر)
١٠٨	الحربن يوسف بن يحيى بن الحكم بن أبي العاص ، (توفى سنة ١١٤)
١١٤	الوليد بن تليد العبسي
	مروان بن محمد ، (مروان الثاني فيما بعد) حاكم اسمي
١٢١	الوليد بن بكير
١٢٢	أبو قحافة ، (ابن أخي الوليد بن تليد)
١٢٥	عبد بن رياح القسافي (٢)
١٢٦	عبد الملك بن مروان [الثاني] بن محمد
١٢٧	الضحالك (٣)

العباسيون :

	(فصلت الموصل عن الجزيرة منذ سنة ١٣٢)
١٣٢	محمد بن سول
١٣٣	يحيى بن محمد بن علي ، (أخو السفاح ، توفى سنة ١٣٦)
١٣٣	المنصور ، (أخو السفاح)
	النائب : اسماعيل بن علي بن عبد الله
١٣٧	حميد بن قحطبة
	النائب : اسماعيل بن علي بن عبد الله
١٤٢	العباس بن محمد ، (أخو المنصور ، حاكم نغرى)
١٤٢	مالك بن المهيم الخزاعي
١٤٥	جعفر بن المنصور
١٤٦	حرب بن عبد الله
١٤٧	الصقر بن نجدة
١٤٨	خالد بن برمك
	نوابه { اسماعيل بن خالد بن عبد الله بن خالد القسري
	{ موسى بن كعب بن سفيان الخثعمي

(١) أنظر الطبري (ج ٢ ص ١٠٩٢) . المترجم .
(٢) أنظر ابن الأثير (ج ٥ ص ٢٣٤) . المترجم .

سنة ١٦١ هـ	حسان الشَّروى
١٦٢	زفر بن عاصم الهلالي
١٦٣	عبد الله بن صالح
١٦٥	أحمد بن اسماعيل بن علي بن عبد الله العباسي
١٦٨	هاشم بن سعيد بن خالد
١٦٩	عبد الملك بن صالح بن علي السجاد العباسي
١٧١	اسحق بن محمد
١٧٢	سعد بن تَسَلَمَ الباهلي
١٧٦	الحاكم بن سليمان
١٧٧	محمد بن العباس بن المنصور الهاشمي (١)
١٨٠	أبو صالح يحيى بن سعيد الحرشي
١٨٢	هرثمة بن أعين
١٨٤	أسد بن يزيد بن مزيد بن زائدة الشيباني
١٩٠	خالد بن يزيد بن حاتم بن قبيصة المهلبى
١٩١	محمد بن الفضل بن سليمان
١٩٣	ابراهيم بن العباس بن المنصور ، (من قبل الخليفة الأمين)
١٩٦	المطلب بن عبد الله بن مالك ، (من قبل الأمين ثم المأمون)
١٩٨	طاهر بن الحسين ، ذو اليمينين ، (ومعه الجزيرة)
٢٠٠	نائبه : علي بن الحسين الحمداني ، (خرج عن طاعته ، وتوفى سنة ٢٠٢)
٢٠٢	محمد بن الحسن بن صالح الحمداني
٢٠٤	السيد بن أنس الأزدي ، (توفى سنة ٢١١)
٢١١	محمد بن حميد الطوسي ، (ومعه اذريجان)
٢١٢	النائب : محمد بن السيد
٢١٤	عبد الله بن طاهر ، (أرسل إلى خراسان بعد بضعة شهور)
٢٢٤	عبد الله بن السيد بن أنس الأزدي
٢٣١	غانم بن أبي مسلم (بن) حميد بن أحمد الطوسي (٢) ، (عامل الحرب)
٢٣٥	محمد المنتصر بن المتوكل ، (حاكم نخرى)
٢٥٢	عقبة بن محمد بن جعفر بن محمد بن الأشعث بن أهبان الخزاعي
٢٥٥	مساور بن عبد الله الخارجي ، (استولى على المدينة وبقي بها أسبوعاً)
٢٥٥	عبد الله بن سليمان
٢٥٩	اساتكين التركي
٢٥٩	نائبه : ابنه اتكوتكين (٣) ، (طرد من المدينة)
٢٦٠	يحيى بن سليمان ، الرئيس ، (انتخب)
٢٦١	الخضر بن أحمد بن عمر بن الخطاب التغلبي الموصلى
٢٦٥	(استولى الخوارج عليها مرة أخرى)
٢٦٦	اسحق بن كنداجق (٤)
٢٧٣	الخطبة لاطولونيين

(١) قامت ثورة بقيادة علاف بن سفيان .

(٢) انظر ابن الاثير (ج ٧ ص ١٦) . المترجم .

(٣) ذكر ابن الاثير (ج ٧ ص ١٨٥) أن اسمه أدكوتكين . المترجم .

(٤) ذكر ابن الاثير (ج ٧ ص ١٧٨) أن اسمه ابن كنداجيق . المترجم .

الطولونيون :

سنة ٢٧٣ هـ	محمد بن أبي الساج ، (عامل طولوني)
	٢٧٦	اسحق بن كنداجيق ، (عامل طولوني)
٢٧٨	محمد بن اسحق بن كنداجيق
٢٨٢	نصر القشورى
٢٨٢	طغتمير بن طاشتمير
٢٨٢	الحسن بن على الخراسانى المعروف (بكوره)
		محمد بن يحيى المجروح (من قبل الخليفة المعتضد)
		علي بن داود الكردي
٢٩٣ — ٣٦٧	عهد الحمدانيين
		لم يكن حكماً متصلاً
٢٩٣		أبو الهيجا عبد الله بن حمدان ، (عزل سنة ٣٠١ وتوفى ١٧ المحرم سنة ٣١٧)
٣٠١		يُيَمِّن الطولوني ، (صاحب المعونة)
٣٠١		نحريز الصغير
	٣٠٢	أبو الهيجا ، (ولى ثانية)
	٣٠٣	الحسين بن حمدان ، (نائز)
٣٠٦	أبو أحمد بن حماد الموصلى
	٣٠٧	ابراهيم بن حمدان ، (بديار ريعة)
٣٠٩	محمد بن نصر الحاجب ، (عامل حرب ومعونة ، توفى سنة ٣١٢)
	٣٠٩	داود بن حمدان ، (بديار ريعة)
٣١٤	أبو الهيجا ، (أعيد تنصيبه وظل مقياً ببغداد ، توفى سنة ٣١٧)
	٣١٤	ناجيه : ولده ناصر الدولة
	٣١٧	ناصر الدولة ، (وحده)
٣١٩ — ٣١٧		فترة خالية بين عهد اثنين من بني حمدان هما : أبو العلاء سعيد وأبو السرايا نصر ، وكان ناصر الدولة في ذلك الوقت يحكم ديار ريعة ونصيبين وسنجار وخابور ورأس العين (١) وديار بكر وميفارقين وأزمق
	٣١٨	نحريز الصغير (حكم شهراً)
٣٢٠	مونس المظفر ، (توفى سنة ٣٢١)
٣٢٢		الفضل بن جعفر ، ابن الفرات [الثانى] (ومعه قردي وبازبدا (٢) وماردين وتورعبدین وديار الجزيرة وديار بكر والثفور الجزرية . . . الخ
٣٢٣	رجب	ناصر الدولة ، (أعيد تنصيبه) (٣)
		علي بن خلف ، (من قبل ابن مقلة الأول ، طرده ناصر الدولة في ذى القعدة سنة ٣٢٣)
		استولى توزون على الموصل ٣٣٠ و ٣٣٢
رمضان — ذوالحججة ٣٣٧	احتلها معز الدولة البويهى
٣٤٧	احتلها سعيد بن ثابت (الحاكم البويهى)

ولم يرد لتورعبدین ذكر في معجم ياقوت . المترجم .
(٣) أمر بقتل عمه أبي العلاء سعيد ، وحاصر ابن مقلة الأول / الموصل .

(١) أو رأس عين . أنظر ياقوت (ج ٤ ص ٢٠٥) ولم يرد
لمدينة أزن ذكر عند ياقوت . المترجم .
(٢) أو باقردي وبازبدي . انظر ياقوت (ج ٢ ص ٣٥ ، ٤٤)

سنة ٣٥٣ هـ	احتلتها سميد بن ثابت (الحاكم البويهي)
٣٦٣	احتلتها ، عز الدولة البويهي .
٣٦٧ — ٣٨٠	عهد بني بويه .
٣٦٧	استولى عضد الدولة عليها نهائيا (٣٦٧ — ٣٧٢)
٣٧٢ — ٣٧٣	صمصام الدولة
٣٧٣	أبو عبد الله الحسن بن دوستك المهرمختي الرواني ، المعروف بالباد
٣٧٤	زياد بن شهبويه يستمدها لصمصام الدولة .
٣٧٦	شرف الدولة .
٣٧٦	سمد الحاجب ، (حاكم بويهي)
٣٧٧	أبو نصر خواتشاده ، (حاكم بويهي)
٣٧٩	بهاء الدولة .
٣٨٠	أبو طاهر ابراهيم وأبو عبد الله الحسين الحمدانيان
٣٨٠	أبو الذواد ، محمد بن المسيب ^(١) العقيلي
٣٨١	بهاء الدولة البويهي .

العقيليون :

٣٨٦	حسام الدولة ، أبو الحسن المقلد
٣٩١	• معتمد الدولة ، أبو المنيع قرواش بن المقلد
٤٠١	أقيمت الخطبة للفاطميين .
٤٢٣	نهها الفز .
٤٣٥	نهها الفز ثانية ، الخطبة للسلاجقة .
٤٤٢	زعيم الدولة ، أبو كامل بركة بن المقلد
٤٤٣	أبو المعالي قريش بن بدران بن المقلد ، علم الدين ^(٢)

السلاجقة :

٤٤٨	استولى البساسيري عليها وأقيمت الخطبة للفاطميين
٤٤٩	استولى طغرل عليها .
٤٤٩	هزار سب بن تنكير بن عياض الكردي ^(٣) ، (عامله)
٤٤٩	ابراهيم يناك ^(٤) ، (أخو طغرل)
٤٥٠	استردها البساسيري

العقيليون : (للمرة الثانية)

٤٥٣	أعيدت إلى شرف الدولة مسلم العقيلي
٤٧٨	ابراهيم بن قريش
٤٨٢	ابراهيم ، (عزله نخر الدولة بن جبير)

(١) أنظر ابن الأثير (ج ٩ ص ٤٩) . المترجم .

(٢) أنظر ابن الأثير (ج ٩ ص ٣٧٦) . المترجم .

(٣) يسميه ابن الأثير (ج ٩ ص ٣٩٢ — ٣٩٤) هزار سب بن تنكير بن عياض تاج الملوك . المترجم .

(٤) ورد ذكره في فهرس ابن الأثير (ص ١١٦) هكذا : ابراهيم (بن) يناك . المترجم .

	غفر الدولة بن جهير ، (حاكم سلجوقي)	سنة ٤٨٢ هـ
	قوام الدولة كربغا (١) ، (حاكم سلجوقي)	٤٨٣
	ابراهيم بن قريش يعود ثانية	٤٨٦
٤٨٦ هـ	علي بن مسلم العقيلي (ولاء تتش بن ألب أرسلان)	ربيع الأول سنة
	حاصرها كربغا (أو كربوقا) ، وخلق على	٤٨٩

السلاجقة : (المرّة الثانية)

٤٩٥	محمد بن ملكشاه	
	توفى كربغا (أو كربوقا) (انظر ص ٦٠) ، وخافه سنقرجه	٤٩٥
	قتل سنقرجه ، وخلفه موسى التركاني	٤٩٥
	استولى جكرمش عليها	ذو الحجة ٤٩٥
	جاولي سقاو (٢)	ربيع الأول ٥٠٠
	استولى قلعج أرسلان عليها	٢٥ رجب ٥٠٠
	استردها جاولي سقاو	نهاية ٥٠٠
	استولى مودود عليها (وظل بها حتى سنة ٥٠٧)	٥٠٢
	آقسنقر البرسقي ، أبو سعيد سيف الدين قسيم الدولة (٣)	ربيع الأول ٥٠٧
	جيوش بك ، (من قبل مسعود بن محمد)	٥٠٨
	آقسنقر البرسقي ، (للمرة الثانية ، توفى في ٨ ذي القعدة سنة ٥٢٠) صفر ٥١٥	
	مسعود بن آقسنقر	مستهل ذي الحجة ٥٢٠

بنو زنكي :

٥٢١	عماد الدين زنكي (٤)	
	نائبه بالموصل : ناصر الدين جفراه (٥)	

بنو بكتكين :

٥٣٩	ثورة ألب أرسلان بن محمود بن محمد السلجوقي	
٥٣٩	زين الدين علي كجك بن بكتكين ، (طامله) (٦)	
٥٤١	حاول ألب أرسلان أن يسترد المدينة	
٥٦٣	قطب الدين مودود بن زنكي ، (يستولى على الموصل نهائياً)	

المراجع : ابن الأثير : الكامل في التاريخ

يحكم الموصل نيابة عن آقسنقر البرسقي الذي كان مشغولاً في العراق وسورية .

(٥) ذكر ابن الأثير (ج ١٠ ص ١٥٤) أن عماد الدين زنكي ولي نصير الدين دزدارية القلعة بالموصل . أما ناصر الدين فلم يذكره ابن الأثير . المترجم .

(٦) انظر ابن الأثير (ج ١١ ص ٦٦) المترجم .

(١) ذكر ابن الأثير (ج ١٠ ص ١٤٢) أن اسمه | أبو سعيد كربوقا قوام الدولة | . المترجم .

(٢) ذكر ابن الأثير (ج ١٠ ص ٢١٨) أن اسمه جاولي سقاووا . المترجم .

(٣) أنظر ترجمته في ابن خلسكان (ج ١ ص ٧٩) .

(٤) وكان عماد الدين زنكي قبل ذلك أعني من ٥١٦ إلى ٥١٨

٣١ - ولاية بغداد

سنة ٦٥٦ - ٧٤٠	١ - المغول
٦٥٦ المحرم ٢٨	استولى عليها هولوكو (غادرها في ١٤ صفر)
٦٥٦ المحرم	على بهادر
٦٦١	علاء الدين عطا ملك (المؤرخ) ، (توفى في ٤ من ذي الحجة سنة ٦٨١)
٦٨٣	بَيندو ، (أصبح إلخانا فيما بعد)
٦٩٤	تُدَجُو
٧١٦
٧٣٦	على شاه ، (ولى ستة شهور وتوفى في ١٤ ذي الحجة سنة ٧٣٦)
٧٤٠ - ٨١٣	٢ - الجلائريون
٧٤٠	أويس بن حسن الجلائري
٧٥٩	خواجه مرجان ، (نائبر)
٧٦٠	سلطان شاه خازن
٧٦٩	مرجان ، (للمرة الثانية ، توفى سنة ٧٧٥)
٧٧٥	خواجه سَرُورُ ، (توفى سنة ٧٧٦)
٧٧٦	وجيه الدين اسماعيل بن زكريا ، (قتل سنة ٧٨٠)
٧٨٤	تُرْسُنُ
٧٨٥	خواجه يحيى سمناني
٧٨٦	بايزيد بن أويس الجلائري
٧٩٥	استولى تيمور عليها لأول مرة
٧٩٥	مسعود سيزاوري ، (حاكم تيموري)
٧٩٧	استعادها أحد الجلائري ، وولى عليها فرج
٨٠٣	استولى عليها تيمور ثانية ، (مذبحة عامة)
٨٠٣	أبو بكر بن ميرانشاه بن تيمور
٨٠٦	دولت خواجه إناق
٨١٣ - ٨٧٢	٣ - قرا قيونلو
٨٧٢ - ٩٠٨	٤ - آق قيونلو
٩٠٨ - ٩٤١	٥ - الصفويون
٩١٤	لالا حسين ، (أول وال فارسي)
٩٢١	قَنَغَرُزُ سلطان (?)
٩٣٠	ثورة ذى الققار نخود ، (انماز للمثانيين)
٩٣٦	استعادها الفرس فولها محمد خان بن شرف الدين
٩٤٠	تسكلو محمد خان
	٦ - العثمانيون
	منذ سنة ٩٤١ ، (انظر المثانيين)

٣٢ - ولاية البصرة

الخلفاء الراشدون :

سنة ١٤ هـ	أسست البصرة
١٥	عتبة بن غزوان ، (أول ولاتها)
١٦	المغيرة بن شعبة
١٧	أبو موسى عبد الله بن قيس ، الأشعري
٢٩	عبد الله بن عامر بن كرز ، (ابن عم الخليفة عثمان)
٣٥	} (ولاهما على)	عثمان بن حنيف
٣٦		عبد الله بن العباس بن عبد المطلب
٤٠ - ٤١	فترة سفور

الأمويون :

٤١	بشر بن أرطاة
٤١	عبد الله بن عامر ، (للمرة الثانية) (ومعه فارس وسجستان وخراسان. توفى سنة ٥٩ هـ)
٤٤	الحارث بن عبد الله بن أبي ربيعة الأزدي
٤٥	زياد بن أبي سفيان ، (أضيفت إليه الكوفة منذ سنة ٥٠ هـ)
٥٣	} نائبا	سمرة بن جندب (مدة ستة شهور)
٥٤		عبد الله بن عمرو بن غيلان
٥٥	عبيد الله بن زياد
٦٠	نايبه : عثمان بن أبي سفيان
٦٥	نافع بن الأزرق ، (من الخوارج)
٦٤ - ٧١	من قبل عبد الله بن الزبير
٦٤	عمر بن عبد الله بن معمر ^(١)
٦٥	عبد الله بن الحرث
٦٥	الحارث بن عبد الله بن أبي ربيعة الأزدي ، (للمرة الثانية)
٦٧	مصعب بن الزبير
٦٧	} نائبا	عبيد بن عبيد الله بن معمر
٦٨		الحارث بن عبد الله
	من قبل عبد الملك
٧١	خالد بن عبد الله القسري
٧٣	أبو مروان بشر بن مروان (أخو الخليفة) ، (معه الكوفة)
٧٤	عبد الله بن خالد بن أسيد
٧٥	الحجاج بن يوسف بن الحكم بن عقيل بن عامر بن مسعود . الخ
	(ظلت له السيادة على الجزء الشرق من الماهلية حتى توفى سنة ٩٥) ^(٢)
٨٣	} نائبا	اياس بن الحكم
٨٧		الجراح بن عبد الله الحكمي

(١) انظر ابن الأثير (ج ٤ ص ١٨ ، ٢٩٤) . المترجم .

(٢) كان قطري بن الفجاءة بن مازن بن يزيد بن زيد مناة عدوه الأول . انظر ابن خلكان (ج ١ ص ١٢٣ - ١٢٦) .

سنة ٩٥ هـ	سليمان بن يزيد بن أبي مسلم ، (ومعه الكوفة)
٩٦	يزيد بن المهلب بن أبي صفرة ، (ولاه سليمان)
	نائبه : سفيان بن عبد الله الكندي
٩٩	عدي بن أرطاه الفزاري (البصرة وحدها)
	استرد يزيد بن المهلب المدينة ، (توفي سنة ١٠٢)
١٠٢	مسلمة بن عبد الملك بن مروان ، (ومعه الكوفة)
	نائباه { عبد الرحمن بن سليمان السكلي
	{ عبد الملك بن بشر بن مروان
١٠٣	عمر بن هبيرة ، (العراق كله وخراسان والهند)
١٠٥	خالد بن عبد الله القسري البجلي (العراق كله وخراسان والهند) (ولاه هشام للمرة الثانية)
	نوابه { عقبة بن عبد الأعلى
	{ ابان بن صباره اليثربي
	{ بلال بن ابي بكر
١٢٠	يوسف بن عمر بن محمد بن الحكم بن أبي عقيل بن مسعود الثقفي (كل العراق والمشرق) (١)
	نائبه : كثير بن عبد الله السلمي
	استبعدت خراسان من عماله
١٢٦	منصور بن جمهور ، (البصرة والكوفة لبضعة شهور)
١٢٦	عبد الله بن عمر بن عبد العزيز ، (البصرة والكوفة)
	نائبه : المسور بن عمر بن عباد
	النضر بن سعيد الحرشي (٢)
	احتلها الضحاك بن قيس الشيباني الخارجي
١٢٩	أبو خالد يزيد بن عمر بن هبيرة بن معية بن سكين بن حديج بن بعيد ابن مالك بن سعد ، (البصرة والكوفة) (٣)
	نائبه : أبو عبد الله مسلم بن قتيبة بن مسلم بن عمرو بن الحصين ، (توفي سنة ١٤٩)

العباسيون : (لم تمد البصرة والكوفة متحدتان) :

١٣٢	سفيان بن أبي عيينة المهلب
١٣٣	سليمان بن علي بن عبد الله العباسي ، (ومعه البحرين وعمان)
١٣٧	عبد الله بن علي ، (أخوه) (ناثر)
١٣٩	سفيان بن معاوية بن يزيد المهلب
١٤٥	سلم بن قتيبة الباهلي
١٤٦	محمد بن سليمان العباسي ، (نقل إلى الكوفة سنة ١٤٧)
١٤٧	نخبة بن سالم
١٥٠	عقبة بن سلم
	نائبه : نافع بن عقبة

(١) انظر ابن خلكان (ج ٢ ص ٣٦٠) .

(٢) أعلن الحرب على عبد الله بن عمر ، انظر الطبري (ج ٢ ص ١٨٨٥) وابن الأثير (ج ٥ ص ٢٥٣) . المترجم .

(٣) قتل بواسط في ١٦ ذي القعدة سنة ١٣٢ ، ابن خلكان (ج ٢ ص ٢٧٨) .

سنة ١٥١ هـ	جابر بن توبة الكلابي
١٥٢	يزيد بن المنصور العباسي
١٥٤	عبد الملك بن أيوب بن ذبيان النميري
١٥٥	الهيثم بن معاوية العتكي ^(١) (أنظر مكة ص ٢٨)
١٥٦	سعيد بن دعلج ، (الشرطة والاحداث والجوالي)
	عمارة بن حمزة ، (طامل الحراج) ١٥٨
١٥٩	عبيد الله بن الحسن ، (الصلاة)
١٥٩	عبد الملك بن أيوب ، (للمرة الثانية) (الصلاة والاحداث)
١٦٠	محمد بن سليمان ، (للمرة الثانية)
١٦٤	صالح بن داود
١٦٥	أبو حاتم روح بن حاتم بن قيصر بن المهلب ، (الاحداث والصلاة)
١٦٧	محمد بن سليمان ، (للمرة الثالثة)
	من قبل الرشيد
١٧٣	سليمان بن المنصور العباسي
	عيسى بن جعفر بن المنصور العباسي
	خزيمة بن خازم التيمي
	عيسى بن جعفر ، (للمرة الثانية)
	جرير بن يزيد
	جعفر بن سليمان بن علي بن عبد الله العباسي
	أبو الفضل جعفر بن المنصور العباسي
	عبد الصمد بن علي بن عبد الله العباسي
	مالك بن علي الخزاعي
	اسحق بن سليمان بن علي بن عبد الله العباسي
	سليمان بن المنصور العباسي ، (للمرة الثانية)
	عيسى بن جعفر ، (للمرة الثالثة)
	الحسن بن جميل ، (مولى الرشيد)
	عيسى بن جعفر ، (للمرة الرابعة)
	جرير بن يزيد ، (للمرة الثانية)
	عبد الصمد بن علي ، (للمرة الثانية)
	اسحق بن عيسى بن علي بن عبد الله العباسي
١٩٣	المنصور بن المهدي العباسي ، (ولاء الأئمة)
٢٠٠	زيد بن موسى بن جعفر بن محمد بن علي بن الحسين (المعروف بزيد النار) الملوحي
٢٠٤	صالح بن المنصور العباسي
٢٠٦	داود بن بنيجور ^(٢)
٢٠٦	محمد بن عباد بن عباد بن حبيب المهلب ، (توفي سنة ٢١٨)

(١) أنظر الطبري (ج ٣ ص ١٢٩ ، المترجم) ، ماورد ذكره في ص ٢٨ صحته الهيثم بن معاوية العتكي .
(٢) وإلى البصرة والدجلة واليمامة والبحرين ، أنظر الطبري (ج ٣ ص ٢٠٤) ، أنظر بني بنيجور أما لقب سمهور الذي يظهر في بعض النصوص فما هو إلا تحريف لاسم بنيجور .

حول سنة ٢٤٥ هـ	(سحق بن العباس)
٢٥٢	محمد بن أبي عون
٢٥٥	سعيد بن صالح ، (صاحب المعونة حتى سنة ٢٥٧) محمد بن رجاء الحضاري ^(١)
٢٥٧	ثورة الزنج ^(٢) : ٢٧٠ — ٢٥٦
٢٦١	أبو احمد طلحة الموفق بن المتوكل ناجيه : يركوج بن أولغ طرخان التركي (توفي سنة ٢٥٨ ، أنظر ص ٤٢) ٢٥٧
٢٦١	موسى بن بغا
٢٦١	مسرور البلخي
٢٨٥	احمد بن محمد بن يحيى الوائلي
٣٠٥	حاصرها أبو سعيد الحسن بن بهرام الجنابي القرمطي ٢٨٧ الحسن بن الخليل بن رمال ^(٣) ، (أعمال الحرب)
٣٠٥	أبو دلف هاشم بن محمد الخزاعي
٣٠٦	شبق المفلحي ^(٤)
٣١١	نهبها القرامطة ٣١١ محمد بن عبد الله الفارقي

البريديون :

٣٢٠	أبو يوسف يعقوب بن محمد البريدي [الثاني] ^(٥)
٣٢٣	محمد بن رائق
٣٢٥	ناجيه : محمد بن يزداد الشهرزوري ، (أنظر ص ٤٤) ٣٢٥
٣٣٢	أبو عبد الله احمد البريدي [الأول] أبو القاسم عبد الله بن احمد البريدي [الرابع] ، (توفي سنة ٣٣٤)

البويهيون :

٣٣٦	معز الدولة (استولى على المدينة)
٣٣٦	أبو محمد الحسن بن محمد المهلب ^(٦) ٣٣٦
٣٥٢ ٣٥٢
٣٥٧	حبشي بن معز الدولة ، (نائز) ٣٥٧
٣٦٦	عضد الدولة ٣٦٦
٣٧٢	شرف الدولة ٣٧٢ أبو الحسين احمد تاج الدولة بن عضد الدولة ٣٧٢ أبو طاهر فيروز شاه ضياء الدولة بن عضد الدولة ، (توفي سنة ٣٧٥) ٣٧٣ استولى نغر الدولة عليها ٣٧٤

(٣) ذكر الطبري أن اسمه الحسن بن خليل بن ريمال .

المترجم .

(٤) أنظر ابن الأثير (ج ١١ ص ٥٤) المترجم .

(٥) أنظر قائمة نسب هذه الأسرة .

(٦) أنظر قائمة نسب هذه الأسرة .

(١) أنظر الطبري ج ٣ ص ١٤٢١

(٢) أمر علي بن محمد بن عيسى العلوي بالاستيلاء على البصرة

وقد تم ذلك سنة ٢٥٧ أنظر: Weil: Geschichte der Chalifen: Monnaie du Chef

Vol. 1. pp 454-465 et Casanova: Monnaie du Chef

des Zendj, Revue Num. 1893 p. 501.

	استردها شرف الدولة	٣٧٥
سنة ٣٨٠ هـ	بهاء الدولة	٣٨٦
	استولى عليها لشكرستان باسم صمصام الدولة	٣٨٦
	استولى عليها مهذب الدولة (الأول) صاحب البطيحة	٣٩١
	الوائق (الذي ادعى الأمر لنفسه)	٣٩٤ — ٣٩٢
٤٠٣	احتلها ابن واصل	٤١٦ — ٤٠٣
	سلطان الدولة	
٤١٦	جلال الدولة ، (حاكم من قبل سلطان الدولة)	
	جلال الدولة	
	رحل إلى بغداد ، فاستولى أبو كاليجار المرزبان عماد الدين على المدينة (١)	٤١٩
	وليها الملك العزيز بن جلال الدولة من قبل أبي كاليجار	٤١٩
	نائبه : محمد بن أردشير	٤١٩
	احتلها عماد الدين أبو كاليجار	٤٢١
	استعادها جلال الدولة	٤٢٤
	ظهير الدين ، (حاكم)	٤٢٤
	أبو القاسم ، (وليها من قبل عماد الدين) (٢)	٤٢٤
٤٣٥ شعبان	عماد الدين	٤٤٠
	خسرو فيروز ، (من قبل كيخسرو)	٤٤٤
	استولى البساسيري عليها	٤٤٧
٤٤٧	استولى طغرل بك عليها	٤٤٩
	هزارسب بن تنكير بن عياض الكردي ، (أول وال سلجوق)	

السلاجقة :

٤٥١	أبو سعد الاغر سابور بن المظفر ، (صاحب الخراج)	
٤٥٩	هزارسب ، (للمرة الثانية) (صاحب الخراج) (توفي في رمضان سنة ٤٦٢)	
٤٧٢	اعدم ابن علان اليهودي (صاحب الخراج)	
٤٧٢	نخار تكين الشراي ، نجم الدولة ، (صاحب الخراج)	
٤٧٣	أبو منصور ، العميد	
٤٨٥	قماج	
	نائبه : اسماعيل بن أرسلانجيق ، (استقل بالأمر سنة ٤٨٦)	٤٨٥
	استولى سيف الدولة صدقة عليها	٤٩٩
	التينتاش (طامه) (٣)	٤٩٩
٤٩٩ ذو القعدة	أبو جعفر محمد بن الحسين البلخي ، (عميد من قبل محمد بن ملكشاه) (٤)	
٥٠٠	آقسنقر البخاري	
	سنقر البياتي ، (قتله غزغلي سنة ٥١٣)	٥١٣

(٣) ذكر ابن الاثير (ج ١٠ ص ٢٨٤) أن اسمه التونتاش . المترجم .
(٤) يسميه ابن الاثير (ج ١٠ ص ٣٠٦) أبا جعفر محمد بن الحسين العميد البلخي . المترجم .

(١) أنظر : ابن الاثير (ج ٩ ص ٢٢٨) . المترجم .
(٢) في سنة ٤٢٤ استدعى أبو القاسم بن جلال الدولة أبا منصور الملك العزيز إلى البصرة واسكنه أقصاه عنها في العام التالي ، وفي سنة ٤٢٥ أقيمت الخطبة لأبي كاليجار ، ثم طرده أبو كاليجار سنة ٤٣١ وولى ابنه عز الملك على البصرة . انظر Weil, III, p. ٦٧

سنة ٥١٨ هـ	استولى عليها نور الدولة (الثاني) ديبس ٥١٧
	عماد الدولة زنكي بن آقسنقر ، (إلى سنة ٥٢٠)
٥٣٢	استولى عليها نور الدولة (الثاني) ديبس (وظل بها حتى سنة ٥٣٢) . ٥٢٣
٥٥٩	منجبرس ، (قتل الخليفة المستجد)
٥٥٩	جشتكين ، (حامل الخليفة)
	حاصرها ابن شنكا (٢) ٥٦١

المراجع : ابن الأثير : الكامل في التاريخ

٣٣ - ولاية الكوفة

١٧-١٨	أسست الكوفة سنة
١٧	سعد بن أبي وقاص
	محمد بن مسلمة ١٧
	زياد بن حنظلة ١٨
	عبد الله بن عطفان ١٩
	عمار بن ياسر ٢١
٢٢	عمار بن ياسر
٢٢	أبو موسى الأشعري
٢٢	المغيرة بن شعبة
٢٤	سعد بن أبي وقاص ، (للمرة الثانية)
٢٥	الوليد بن عقبة بن أبي معيط
٣٠	سعيد بن العاص بن سعيد الأموي
٣٤	أبو موسى الأشعري ، (للمرة الثانية)
٣٧	أبو مسعود عقبة بن عامر (من قبل علي)

الأمويون :

٤١	عبد الله بن عمرو بن العاص ، (من قبل معاوية)
٤١	المغيرة بن شعبة ، (المرة الثانية) (من قبل معاوية . تولى سنة ٥٠)
٥٠	زياد بن أبي سفيان ، (ومعه البصرة) ، (تولى سنة ٥٣)
٥٣	عبيد الله بن زياد
	الضحاك بن قيس ٥٣
	عبد الرحمن بن عبد الله بن عثمان الثقفي ٥٨
٥٩	النعمان بن بشير الأنصاري
٦٠	عبيد الله بن زياد ، (للمرة الثانية)
	من قبل عبد الله بن الزبير :
٦٤	عامر بن مسعود بن أمية الجمحي

(١) أنظر : ابن الأثير (ج ١١ ص ٥٩) . المترجم .
(٢) أنظر : ابن الأثير (ج ١١ ص ٢١٢) . المترجم

سنة ٩٥	عبد الله بن يزيد الخثمي
٩٥	عبد الله بن مطيع (توفي سنة ٧٣).
٩٦	الختار بن أبي عبيد ، الخارجي (توفي سنة ٦٧).
٩٧	الحارث بن أبي ربيعة
	من قبل عبد الملك :
٧١	بشر بن مروان ، (ومعه البصرة منذ سنة ٧٣)
٧٣	ناثبه : عمرو بن الحارث .
٧٤	عبد الله بن خالد بن أسيد
٧٥	الحجاج بن يوسف بن الحكم بن أبي عقيل بن عامر بن مسعود
٧٥	عبد الرحمن بن عبد الرحمن الحضرمي
٧٥	عروة بن المغيرة بن شعبة
٧٨	نوابه } المغيرة بن عبد الله بن أبي عقيل
٨٤	حوشب بن يزيد
٩٥	سليمان بن يزيد بن أبي مسلم
٩٦	يزيد بن المهلب
٩٩	ناثبه : عبد الحميد بن عبد الرحمن بن زيد بن الخطاب القرشي
١٠٢	مسلمه بن عبد الملك بن مروان الأموي
١٠٢	محمد بن عمرو بن الوليد
١٠٣	عمر بن هبيرة
١٠٥	خالد بن عبد الله القسري البجلي
١٢٠	يوسف بن عمر بن شبرمه
١٢٦	منصور بن جمهور (١)
١٢٦	عبد الله بن عمر بن عبد العزيز
١٢٨	احتلها الضعك بن قيس الشيباني الخارجي
١٢٩	يزيد بن عمر بن هبيرة
	العباسيون :
١٣٢	خالد بن عبد الله القسري (٢)
١٣٢	داود بن علي بن عبد الله بن العباس
١٣٢	عيسى بن موسى بن محمد بن علي العباسي
١٤٧	محمد بن سليمان بن علي العباسي
١٥٥	عمرو بن زهير الضبي ، (أخو المسيب بن زهير)
١٥٨	اسماعيل بن اسماعيل الثقفي
١٥٩	اسحق بن الصباح الكندي ، (الصلاة والأحداث)
١٥٩	ثابت بن موسى ، (الخراج)
١٦١	يزيد بن منصور ، (السواد)
١٦٦	هاشم بن سعيد
١٦٩	موسى بن عيسى بن موسى بن محمد العباسي

(١) أنظر : ابن الأثير (ج ٥ ص ٢٠٢) . المترجم .
(٢) ولاء أبو سلمة حفص بن سليمان الوزير .

من قبل الرشيد :

سنة ١٧٠ هـ	محمد بن ابراهيم بن محمد بن علي العباسي
	عبيد الله بن محمد ، ابن زينب ، (ابن السابق)
	يعقوب بن أبي جعفر المنصور العباسي ، (عم الرشيد)
	موسى بن عيسى بن موسى ، (للمرة الثانية)
	العباس بن عيسى بن موسى ، (أخو السابق)
	اسحق بن الصباح السكندى ، (للمرة الثانية)
	موسى بن عيسى بن موسى ، (للمرة الثالثة)
	العباس بن عيسى بن موسى ، (للمرة الثانية)
	موسى بن عيسى بن موسى ، (للمرة الرابعة)
	جعفر بن أبي جعفر المنصور ، (عم الرشيد)
١٩٣	العباس بن الهادي العباسي ، (من قبل الأمين)
١٩٦	الفضل بن موسى بن عيسى بن موسى العباسي
	• ثورة أبي السرايا وابن طباطبا . ١٩٩ — ٢٠٠
٢٠٤	أبو عيسى محمد بن المنصور العباسي
٢٣٣	محمد المنتصر بن المتوكل ، (حاكم غرى)
٢٥١	احمد بن نصير بن حمزة بن مالك الخزاعي
٢٥٢	أبو الساج ديوداد بن ديودست ، (توفى سنة ٢٦٦)
٢٥٧	أبو احمد طلحة الموفق بن المتوكل
٢٥٨	كيجور ، (توفى سنة ٢٥٩)
٢٥٩	علي بن يزيد ، (توفى سنة ٢٦٠)
٣٦٧	الهيصم العجلي ^(١)
٢٦٩	محمد بن احمد
	• نهبا القرامطة ٢٨٩
٣١١	جعفر بن ورقاء الشيباني ^(٢)
	استولى عليها القرامطة : ٣١٢ ، ٣١٥ ، ٣٢٣ ، ٣٢٥
٣٢٥	محمد بن يزداد
٣٣٤ — ٣٨٦	البويهيون
	استولى عليها القرامطة ٣٧٥
	العقيليون :
٣٨٦	حسام الدولة المقلد
٣٩١	معتمد الدولة قرواش
٤٥٠	البساسيري
	السلاجقة :
٤٥٢	محمود بن الأخرم الخفاجي ، (حاكم)

(١) قاتل محمد بن أبي الساج ، والى مكة . ذكر ابن الاثير (ج ٧ ص ٢٥٣) أن اسمه الهيصم العجلي ، المترجم .
(٢) أنظر : ابن الاثير (ج ٨ ص ١١٤) . المترجم .

٣٤ - ولاة الري^(١)

سنة ١٢٧ هـ	عبد الله بن معاوية بن عبد الله بن جعفر بن أبي طالب ^(٢)
١٣١	أبو مسلم (ومعه خراسان) ، (توفي سنة ١٣٧) ^(٣)
١٣٧	جمهور بن المرار العجلي ^(٤)
١٣٨	محمد بن الأشعث ^(٥)
١٣٩	عبد الحميد بن جعفر بن عبد الله الانصاري ^(٦)
١٤٣	أسعد بن عبد الرحمن
١٤٣	عمران بن صالح ، (باسم الأمين ولي العهد) ^(٧)
١٦٠	حمزة بن يحيى ^(٨)
١٦٣	كلثوم بن حفص ^(٩)
١٦٤	خلف بن عبد الله ^(١٠)
١٦٥	عيسى ، (مولى جعفر)
١٦٦	سعد ، (مولى المهدي)
١٧٦	الفضل بن يحيى البرمكي
١٨٤	أبو صالح يحيى بن سعيد الحرشي ^(١١)
١٨٩	عبد الله بن مالك ، (ومعه طبرستان ودماوند وقومس وممدان)
١٩٨	الحسن بن سهيل (ولي المشرق كله من قبل المأمون)

الطاهريون :

٢٠٥	طاهر بن الحسين ، ذو اليمينين ، (ولي المشرق كله من قبل المأمون)
٢٠٧	عبد الله بن طاهر .
٢١١	علي بن هشام ، (ومعه قم واصبهان وكذلك اذربيجان منذ سنة ٢١٤ ، قتل سنة ٢١٧)
٢١٣	عبد الله بن طاهر (والي الجبال وطبرستان وكرمان وخراسان حتى سنة ٢٣٠) .
	أبو اسحق المعتصم بن الرشيد (الى سنة ٢٣٠) ^(١٢) . رجب ٢١٣
	اسحق بن ابراهيم بن مصعب ، (نائب من قبل الطاهريين) . ٢١٨
	الافشين حيدر بن كاووس (توفي سنة ٢٢٦) ^(١٣) ، (نائب من قبل الطاهريين) ٢٢٠
٢٣٠	طاهر بن عبد الله ، (ولي المشرق كله)
٢٣٥	محمد المنتصر ، (حاكم نغرى على الجبال وماء البصرة وماء الكوفة) ^(١٤) . وماسبذان ومهران فدق وشهرزور وصامغان واصبهان وقاشان)

(٦) انحاز الى محمد النفس الزكية ، المدعى العلوي سنة ١٤٥ هـ ؛
وتوفي سنة ١٥٣ هـ ، انظر نقوده التي ترجع الى سنتي ١٣٩ و ١٤١
Contributions, I, N° 43.
(٧) Contributions, III, N° 402
(٨) Contributions, I, N° 49
(٩) Ibid, I, N° 51
(١٠) Ibid, I, N° 53
(١١) أنظر Contributions, I, N° 56.
(١٢) حاكم نغرى بعض الوقت .
(١٣) القائد المشهور الذي قهر بابك ، في شوال سنة ٢٢٢
(١٤) أنظر . باقوت (ج ٧ ص ٢٦٣) . المترجم .

(١) ظلت حاضرة إقليم ميديا (Médie) (أو الجبل) تحمل
اسم المهدية حتى العهد المغولي ، وهو الاسم الذي ظل ينقش على السكة
إلا في بعض الحالات النادرة .
(٢) من أنصار العباسيين . وهناك نقود باسمه ، انظر :
(Contributions I, N° 5) ، توفي سنة ١٢٩
(٣) هنالك قطعة نقود . انظر : (Contributions I, N° 6).
(٤) (Contr. I, N° 42) . ذكر ابن الاثير (ج ٥
ص ٣٥٧) أن اسمه جمهور بن مرار .
(٥) لعنه صاحب الفليس الذي ذكره :
Bartholomaci : Revue Num. Belge, 1859, t. à. p. 31

٢٤٥	سنة	السري بن معاذ الشيباني ، (تولى سنة ٢٤٦)
٢٤٨		محمد بن علي بن طاهر
٢٥٢		عبد العزيز بن أبي دلف العجلي
٢٥٣		موسى بن بعا الكبير
٢٦٠		الصلاني ، (تولى سنة ٢٦٢)
٢٦٢		كيفلغ
٢٧٥		رافع بن هرثمة (حتى سنة ٢٧٦)
٢٨١		المكتفي ، (حاكم غرى ، معه قزوين وزنجيان وأبر ورم)
٢٨٩		التميش التركي ^(١) ، (أخو كيفلغ)
		محمد بن هرون ، (ثائر)
٢٨٩		خاقان المفلحي

السامانيون ^(٢) :

٢٨٩		اسماعيل بن احمد ، (استولى على الري)
		● محمد بن علي بن صعلوك ، (حامل ساماني أعلن استقلاله) . ٣٠٢ — ٣٠١
٣٠٣		● استردها الخليفة المعتذر
٣٠٤		وصيف البكتمري ، (حاكم عباسي)
٣٠٤		علي بن وهسودان ^(٣) [الأول] السلار ، (حاكم عباسي ، اغتاله عمه احمد سنة ٣٠٧)
		● نهب يوسف بن أبي الساج الري ٣٠٤
٣٠٤		وصيف البكتمري (للمرة الثانية)
٣١١—٣٠٤		● احمد بن علي بن صعلوك ، (حامل الخليفة) ^(٤)

بنو الساج :

٣٠٦		استولى عليها يوسف بن أبي الساج للمرة الثانية ^(٥)
		● محاربة محرير الصغير ٣٠٧
		● علي بن وهسودان (للمرة الثانية) ٣٠٧
٣١١		● يوسف بن أبي الساج ديوداد ، (رومه قزوين وأبروزنجان واذريجان ، استقل عن الخليفة ثم عاد الى طاعته سنة ٣١٢) .
٣١٣—٣١٢		● السيادة العباسية
		● مفلح (نائب يوسف) ٣١٤
٣١٤		● نصر بن احمد الساماني
٣١٤		محمد بن علي بن صعلوك (حامله) ، (أعاد المدينة للعلويين) ^(٦)
٣١٦		الحسن بن القاسم الداعي العلوي
		● نائبه : ماكان بن كالي ^(٧) ٣١٦
٣١٦		اسفار بن شيرويه الديلمي ، (حاكم ساماني تولى سنة ٣١٦)

(٤) تولى سنة ٣١١ ، انظر :
Neue Khalifen-Münzen p 11 , Contr. I, p 17
(٥) أسر يوسف سنة ٣٠٧ ، وقد قاتل قائده سبك الخليفة وتولى سنة ٣١٠
(٦) درم في (Br. M. Add. 1, p. 180, N° 293 p.)
وهناك درام أخرى في (l'Ermitage و Inv. p. 176)
(٧) أنظر الفيروزيين .

(١) ذكر ابن الاثير (ج ٧ ص ٣٥٦) ان اسمه الدتمش المترجم .
(٢) عن الفترة المضطربة الواقعة بين ٢٨٩ و ٣١٤ ، اقرأ
(Contr. I, N° 35) وفي الفترة بين ٣١٤ و ٣٣٩ اقرأ
(Contr. II, N° 285)
(٣) ذكر ابن الاثير (ج ٨ ص ٥٦) إذ اسمه علي بن وهسودان .
المترجم .

بنو زيار :

سنة ٣١٦ هـ

- ٣١٧ مرداويج بن زيار
- ٣٢٣ أملاكه : الرى ، قروين ، همدان ، كسكور ، دينور ، بروجرد ، قم ، قاشان
- ٣٢٣ اصهبان ، جرياذقان ، طبرستان ، جرجان
- ٣٢٣ استعادها نصر [الثانى] الساماني (١)
- ٣٢٣ وشمكير بن زيار (٢)
- ٣٢٣ محاربة ركن الدولة البويهي .

السامانيون :

- ٣٢٤ نصر [الثانى] (٣)
- ٣٢٩ أبو على احمد بن محمد بن مظفر بن المحتاج ، (عامل ساماني)
- ٣٣٠ استعادها وشمكير
- ٣٣١ استولى ركن الدولة عليها
- جمادى الآخرة ٣٣٣ استعادها احمد بن محمد المحتاجي
- ٣٣٣ نائبه : أبو العباس الفضل (أخوه)

البويهيون :

- ٣٣٦ استولى ركن الدولة عليها (٤)
- ٣٣٨ طامله : على بن كامه ، (ابن أخيه)
- ٣٣٩ استعادها السامانيون مؤقتاً (منصور بن قراشكين) (٥)
- ٣٣٩ استردها ركن الدولة
- ٣٦٦ المحرم نخر الدولة بن ركن الدولة
- ٣٦٩ عضد الدولة بن ركن الدولة
- ٣٧٣ نخر الدولة ، (للمرة الثانية)
- ٣٨٧ مجد الدولة بن نخر الدولة
- ٣٩٧ استولت عليها سيده خاتون ، وعزل مجد الدولة
- ٣٩٧ شمس الدولة (لمدة سنة)
- ٣٩٨ مجد الدولة ، (للمرة الثانية)
- ٤٠٥ شمس الدولة (للمرة الثانية) (بمضى الوقت)
- ٤٠٧ استولى عليها ابن فولاد باسم مجد الدولة (٦)
- ٤٠٧ مجد الدولة ، (للمرة الثالثة)

الغزنويون :

- ٤٢٠ ٦ ربيع الثانى استولى عليها محمود بن سبكتكين
- ٤٢١ احتلها محمد بن دشمنزار بن كاكويه
- ٤٢١ استعادها محمود

(٥) درم لنوح الأول بن نصر يرجع إلى سنة ٣٣٩ هـ ،
(L'Ermitage Inventaire p. 147, No. 823.)
(٦) أنظر : ابن الاثير (ج ٩ ص ١٨٧) . المترجم .

(١) دينار بمجموعة الأميرة فاطمة اسماعيل ص ٤٣
(٢) أنظر ابن الاثير (ج ٨ ص ٥٩) . المترجم .
(٣) دنانير ودرام سامانية من سنة ٣٢٤ الى سنة ٣٣٦
(٤) درم لركن الدولة من سنة ٣٣٨ انظر :

L'Ermitage, Inventaire p. 323, N° 1

- مسعود الغزنوي^(١١) صفر سنة ٤٢١ هـ
- ٤٢٢ نائبه : ناش فراش
- ٤٢٤ نائبه : أبو سهل الحمدوني ، (طرده الغز)
- علاء الدولة محمد بن كاكويه ٤٢٧
- ٤٣٠ نهبها الغز

السلاجقة :

- ٤٣٣ استولى عليها ابراهيم بنال ، (أخو طغرل)^(٢)
- ٤٣٤ ولاء طغرل ، (عزله سنة ٤٥٠)
- ٤٥٠ طغرل بك .
- ٤٥٥ ٨ رمضان ألب أرسلان .
- ٤٦٥ ١٠ ربيع الأول ملكشاه : (أقام بها حنة ٦٥ ، ٦٦ ، ٤٧٧)
- ٤٨٤ أبو مسلم ، (زوج أخت نظام الملك ، رئيس المدينة)
- ٤٨٤ اسماعيل بن أرسلنجيق (شحنة ملكشاه)
- ٤٨٥ شوال بزكياروق .
- ٤٩٤ استولى محمد بن ملكشاه عليها ، وطرده حامية بزكياروق
- ٥١١ محمود بن محمد
- ٥١٣ شعبان سنجر ، (طبقا للمصاح مع محمود بن محمد)
- ٥٢٦ طغرل [الأول] بن محمد
- ٥٢٧ مسعود بن محمد .
- ٥٢٨ استعاد طغرل [الأول] المدينة
- ٥٢٩ مسعود بن محمد ، (للمرة الثانية)
- ٥٣٤ أمير عباس ، (حاكم) (توفى سنة ٥٤١)
- ٥٤٠ اشترك مع بوزابه^(٣) في الخروج على السلطان مسعود
- ٥٥٢ ذووا خوارزمشاه
- ٥٩٢ — ٦٠٠ كوكجه ، (مملوك البهلوان)^(٤)
- ٦٠٠ — ٦٠٨ شمس الدين ايتغشمش^(٥) ، (مملوك البهلوان) .
- ٦٠٨ — ٦١٢ منكلبي^(٦) ، (مملوك البهلوان ، توفى سنة ٦١٢)
- ٦١٢ — ٦١٣ أوزبك^(٧) بن البهلوان
- نائبه : أغامش ، (قتله الحشاشون سنة ٦١٣)

(٥) أنظر : ابن الاثير (ج ١٢ ص ١٩٤) . المترجم
(٦) أنظر : ابن الاثير (ج ١٢ ص ١٩٤) . المترجم
(٧) أنظر : ابن الاثير (ج ١٢ ص ٢٨٢) . المترجم

(١) لم يرتق العرش إلا في شوال من تلك السنة .
(٢) لا توجد أية نقود باسم ابراهيم .
(٣) أنظر : ابن الاثير (ج ١١ ص ٣٩) . المترجم
(٤) قتله خليفته ايتغشمش سنة ٦٠٠ ، انظر ابن الاثير (ج ١٢ ص ١٢٨) المترجم .

٣٥ - ولاية فارس

(الحاضرة شيراز التي أسست سنة ٦٤)

سنة ٢٢ — ٢٣ هـ	الفتح
٢٣	عبيد الله بن معمر
٣٠	عبد الله بن عامر
٣٨	زياد بن أبي سفيان (من قبل الخليفة علي) ، (توفي سنة ٥٠)

الأمويون :

٤٢
٦٧	عمر بن عبيد الله بن معمر (من قبل عبد الله بن الزبير)
١٢٩	عبد الله بن معاوية بن عبد الله بن جعفر ، (نأثر علوى مناصر للعباسيين تولى سنة ١٢٩)
١٣٢	مسلم بن المسيب ، (نائب عبد الله بن عمر بن عبد العزيز) ١٢٩ محمد بن الأشعث ، (توفي سنة ١٣٢)

العباسيون :

١٣٢	عيسى بن علي بن عبد الله بن العباس ، (العباسي)
١٣٣	محمد بن الأشعث (بموثة أبي مسلم)
١٣٤	عيسى بن علي ، (للمرة الثانية)
١٣٥	يحيى بن محمد بن علي ، (أخو الخليفة)
١٥٦	عمرو بن شداد
١٥٦	عمارة بن حمزة ، (ومعه خورستان)
١٥٨	نائبه : نصر بن حرب بن عبد الله
١٦٠	محمد بن سليمان بن علي ، (عباسي)
١٦٥	النعمان ، (مولى المهدي)
١٦٦	المعلّى ، (مولى المهدي)
١٧٠	محمد بن سليمان بن علي ، (للمرة الثانية)
١٩٨	الحسن بن سهل ، (ولي المشرق كله)

الطاهريون :

٢٣٢	ابراهيم بن الحسين بن مصعب (طاهري)
٢٣٥	العتز بن المتوكل ، (حاكم نخرى)
٢٣٦	محمد بن اسحق بن ابراهيم بن الحسين (طاهري)
٢٥٥	علي بن الحسين بن شبل

الصفاريون :

	٢٥٥	متعها يعقوب الصفار
سنة ٢٥٦ هـ		الحارث بن سبيا ، (توفى سنة ٢٦١)
	٢٥٧	الموفق طلحة بن المتوكل ، (حاكم نجرى)
	٢٥٨	محمد بن الحسن بن أبي الفياض (عامل صفارى)
٢٦١		موسى بن بفا ، (ولاء الخليفة)
	٢٦١	نائبه : عبد الرحمن بن مفلح
	٢٦١	محاربة ابن واصل
	٢٦١	استردها يعقوب الصفار
	٢٦٨	نائبه : محمد بن الليث
٢٨٧		أبو موسى عيسى بن محمد ، النوشري (الثاني) ، (من قبل الخليفة)
	٢٨٨	استعادها طاهر بن محمد بن عمرو الصفارى .
	٢٩٦	سبكرى ، (مولى عمرو بن الليث ، خرج على الخليفة)
	٢٩٧	استولى عليها الليث بن علي بن الليث الصفارى
٢٩٨		قنبيج ، (مولى القندر)
٢٩٨		عبد الله بن ابراهيم المسمعى ، (ومعه كرمان)
٣٠٦		بدر بن عبد الله ، المعتضدى ، (توفى سنة ٣١١)
٣١١		محمد بن بدر ، (ابنه) ، (توفى سنة ٣٦٥)
٣١٣		ابراهيم بن عبد الله المسمعى
٣١٥		ياقوت الحاجب
٣٣١		فتح عماد الدولة البويهى البلاد نهائياً (عن البقية أنظر البويهيين)

٣٦ - ولاية نيسابور

٢٣		فتحت نيسابور سنة
٢٣		الأحنف بن قيس
		عمير بن عثمان
		عبد الله بن قيس
٣٢		ابن حاصر
	٣٢	قيس بن الهيثم
	٣٣	عبد الله بن خازم
٣٦		خليد بن كاس ، (ولاء على)
٣٧		خليد بن قره اليربوعى (ولاء على)

الأمويون :

٤١		قيس بن الهيثم ، (للمرة الثانية) ، (ولاء معاوية)
٤١		عبد الله بن خازم ، (للمرة الثانية)

	الحكم بن عمرو الغفاري ، (تولى سنة ٥٠)
٤٥	نائبه : أمير بن احمر البشكري (١)
٤٧	أنس بن أبي أناس (٢) بن ربيع بن زياد الحارثي
٤٨	غالب بن فضالة الليثي
٥٠	خليد بن عبد الله الحنفي
٥١	أنس بن أبي أناس ، (للمرة الثانية)
٥٣	عبيد الله بن زياد
٥٦	سعيد بن عثمان بن عفان (٣) ، (لفترة قصيرة جداً)
٥٦	نائبه : أسلم بن زرعة ، (مدة سنتين)
٥٨	عبد الرحمن بن زياد بن أبي سفيان
٦١	سلم بن زياد

من قبل عبد الله بن الزبير :

٦٤	عبد الله بن خازم ، (للمرة الثالثة) (حتى سنة ٦٩)
٦٤	نائبه : المهلب بن أبي صفرة
٧٠	أوس بن ثعلبة بن زفر بن وديعه بن مالك بن تيم الله بن ثعلبة بن عكابه
٧١	عبد الله بن خازم ، (للمرة الرابعة) ، (من قبل عبد الله بن الزبير) (٤)

من قبل عبد الملك :

٧٢ — ٧١	بكير بن وشاح (وشاح) (٥)
٧٤ — ٧٣	أمية بن عبد الله بن خالد بن أسيد بن أبي العيص بن أمية

المهلبيون :

٧٨	المهلب بن أبي صفرة
٨٢	يزيد بن المهلب
٨٥	المفضل بن المهلب
٨٦	قتيبة بن مسلم بن عمرو بن الحصين بن ربيعة بن خالد بن أسيد بن قضاة ابن هلال الباهلي (٦)
٩٧	يزيد بن المهلب ، (للمرة الثانية)
٩٩	الجراح بن عبد الله الحكمي ، (من قبل عمر)
١٠٠	عبد الرحمن بن نعيم القرشي (القشيري) (٧)
١٠١	سعيد بن عمرو بن أسود الحرشي (٨) ، (من قبل يزيد الثاني)
١٠٢	مسلمة بن عبد الملك (ومعه العراق كله)
١٠٢	نائبه : سعيد بن عبد العزيز بن الحارث بن الحكم بن أبي العاص المعروف بمخزومه

(٥) ذكر ابن الأثير (ج ٣ ص ٧٧) أن اسمه أمير بن أحمر .
الثقفي . المترجم .
(٦) ولد سنة ٤٩ ، وتوفي في ذى القعدة سنة ٩٦ . ابن خلصان
(ج ١ ص ٤٢٨)
(٧) ذكر ابن الأثير (ج ٥ ص ٣٦) أن اسمه عبد الرحمن
ابن نعيم القشيري . المترجم .
(٨) أنظر : Contr. II P. 5, N° 261

(١) ذكر ابن الأثير (ج ٣ ص ٧٧) أن اسمه أمير بن أحمر .
المترجم .

(٢) أنظر : ابن الأثير (ج ٣ ص ٣٧٧) . المترجم .

(٣) أنظر : Wiistenfeld, Genealogische Tabellen, .

texte p° 401

(٤) قتل في موقعة مرو سنة ٧٢

سنة ١٠٢ هـ

- عمر بن هبيرة ، (ومعه العراق كله)
١٠٣ سعيد بن عمرو الحرشي (نائب عمر بن هبيرة)
١٠٤ مسلم بن سعيد بن أسلم بن زرعة الكلابي (نائب عمر بن هبيرة)
١٠٥ خالد بن عبد الله القسري (أو القشيري) (ومعه العراق كله) (حتى سنة ١٢٠)
١٠٥ أسد بن عبد الله القسري (أخوه)
١٠٩ الحكم بن عوانه الكلابي
١٠٩ أشرس بن عبد الله السليجي ، (أو السلمي)
١١١ جنيد بن عبد الرحمن بن عمرو بن الحارث بن خارجة بن سنان
نوابه
. ابن أبي حارثة المصري (توفي سنة ١١٦)
١١٦ عاصم بن عبد الله بن يزيد الهلالي
١١٧ أسد بن عبد الله ، (للمرة الثانية)
١٢٠ جعفر بن حنظلة البهراني ، (نائب مؤقت)
١٢٠ يوسف بن عمر بن شبرمه (المشرق جميعه)
نائبه : نصر بن سيار الكناني ، (إلى سنة ١٣١)
١٢٤ ظهور أبي مسلم لأول مرة
١٢٥ نصر بن سيار ، (وال استقل بخراسان)^(١)
١٣٠ فرار نصر أمام أبي مسلم

العباسيون :

- ١٣٠ أبو مسلم عبد الرحمن (بالجبال أيضا منذ سنة ١٣٢) ، (توفي في شعبان سنة ١٣٧)
١٣٧ أبو داود خالد بن إبراهيم الذهلي
١٤٠ عبد الجبار بن عبد الرحمن الأزدي (ناثر قتل سنة ١٤١)
١٤١ محمد المهدي ، (حاكم نخرى)
١٤١ نائبه : السري بن عبد الله
١٥٠ خازم بن خزيمه ، (محادبة أستاذ سيس)
١٥١ حميد بن قحطبه بن شبيب بن خالد بن معدان الطائفي ، (توفي سنة ١٥٩)
١٥٩ أبو عون عبد الملك بن يزيد الخراساني ، (مولى هناء)^(٢)
١٦٠ معاذ بن مسلم
١٦٣ المسيد بن زهير بن عمر بن مسلم الضبي
١٦٦ أبو العباس الفضل بن سليمان الطوسي
١٧١ جعفر بن محمد بن الأشعث
١٧٣ العباس بن جعفر ، (ابن السابق)
١٧٤ خالد القطريف^(٣) بن عتاب
١٧٤ سليمان بن راشد (صاحب الخراج)
١٧٦ حمزة بن مالك
١٧٧ الفضل بن يحيى البرمكي
١٧٩ منصور بن يزيد بن منصور الحميري
١٨٠ علي بن عيسى بن ماهان (إلى سنة ١٩١)^(٤)

(١) أمر بقتل يحيى بن زيد بن علي زين العابدين العلوي

(٢) أنظر مصر (١٣٣ - ١٣٦) ص ٣٩ ، ونقوده . Nützel, Cat. 1, 2132 a, et Contr. 1, N° 44.

(٣) ذكر ابن الأثير (ج ٦ ص ٨٣) ان اسمه خالد القطريف بن عطاء . المترجم .

(٤) Nützel, Cat. 1, 2218, et Contr. 1, p. 19

	١٨٠	جعفر بن يحيى البرمكي ، (عشرون يوماً)
	١٨٢	المأمون ، (حاكم نفري)
سنة ١٩١ هـ		• هرثمة بن أعين
١٩٣		العباس بن جعفر ، (للمرة الثانية) ، (ولام المأمون)
١٩٨		الحسن بن سهل ، (المشرق جميعه)
	١٩٧	علي بن الحسن بن قحطبة
	١٩٨	هرثمة بن أعين ، (للمرة الثانية ، توفي سنة ٢٠٠)
	٢٠٢	فادر المأمون نيسابور
	٢٠٢	• غسان بن عباد ، (نائب الحسن بن سهل) ^(١)

الطاهريون :

٢٠٥	طاهر بن الحسين ، ذو اليمينين
جمادى الآخرة ٢٠٧	• طلحة بن طاهر ، (نائب عبد الله أخيه)
	علي بن طاهر (حاكم مؤقت ولي عقب موت طلحة حتى وصل عبد الله بن طاهر) رجب ٢١٣
٢١٤	• عبد الله بن طاهر ، (توفي سنة ٢٣٠)
	نائبه : محمد بن حميد الطوسي الطاهري
٢٣٠	طاهر [الثاني] بن عبد الله ، (توفي سنة ٢٤٨)
	المعتز بن المتوكل ، (حاكم اسمي)
٢٤٨	محمد بن طاهر بن عبد الله
	محمد بن أوس الانباري ، (هزمه يعقوب الصفار)
٢٥٩	طاهر [الثالث] بن محمد
٢٦١	• أحمد بن عبد الله الخجستاني ^(٢) ، (أسره الموفق)

الصفاريون :

٢٦١	استولى يعقوب بن الليث على نيسابور
	الخجستاني (حامله على نيسابور) ، (خرج عليه)
	عبد العزيز بن الدمري ، (حاكم صفاري طرده الخجستاني)
	استولى عليها حسين بن طاهر (استمر بها حتى سنة ٢٦٣)
٢٦٥	عمرو بن الليث
	هزمه الخجستاني
	• استولى الخجستاني عليها من جديد (قتل في ذي الحجة سنة ٢٦٨) ^(٣)
	رافع بن هرثمة ، (عزل سنة ٢٧٩)
	• أبو طلحة بن منصور بن مسلم بن شركيب ، (نائبا) ^(٤)
	عمرو بن الليث ، (للمرة الثالثة) ، (كان في ما وراء النهر سنة ٢٨٥ أيضاً)

(١) أنظر : Contr. 1, N° 63 et 11, N° 263

(٢) أنظر : ابن الاثير (ج ٧ ص ٢٠٤) . المترجم .

(٣) درم ضرب بهرات ، سنة ٢٦٨ (بمجموعة الأميرة فاطمة اسماعيل رقم ١٠٤٢) .

(٤) L'Ermitage, Inventaire p. 108

السامانيون :

سنة ٢٨٦ هـ	اسماعيل بن احمد ^(١) ، (أسر عمرو بن الليث الذي توفى ببغداد سنة ٢٨٩)
٢٩٥	احمد بن اسماعيل
٣٠١	نصر [الثاني] بن احمد
٣٠١	منصور بن اسحق ، (عم نصر ، زال نأثر ، قتل سنة ٣٠٢)
٣٠٦ - ٣٠٢	الحسين بن علي المروروفى ، (نأثر) ^(٢)
٣٠٦	احمد بن سهل بن هاشم بن الوليد ، كامكاريان ربيع الاول
	(حاكم ساماني نأثر ، أسره حسنويه وقتله سنة ٣٠٧)
٣٠٨	قراتكين ، (جاكم ساماني)
٣٠٨	استولى عليها ليلى بن النعمان الديلمي ، (قائد الأطروش الملوي)

السيمجوريون :

٣١٠	ابراهيم بن سيمجور [الأول] ، (حاكم)
٣١٤	ثورة يحيى بن احمد الساماني وقراتكين (حتى سنة ٣٢٠)
٣١٥	بكر بن محمد بن الياس ، (امير ساماني) ^(٣)
٣١٧	ماكان بن كالي الديلمي

آل محتاج :

٣٢٠	محمد بن المظفر بن المحتاج (حاكم)
٣٢٣	ماكان بن كالي ، (نأثر)
٣٢٦	احمد بن محمد بن المحتاج ، (حاكم) ^(٤)
٣٣٣	الاستيلاء على الري رمضان

السيمجوريون :

٣٣٤	ابراهيم بن سيمجور [الأول] ، (للمرة الثانية)
	ثار احمد بن محمد بن المحتاج ، ودعا لابراهيم بن احمد
٣٣٥	الساماني ، الاستيلاء على نيسابور المحرم
٣٣٥	منصور بن قراتكين (حاكم ساماني)
٣٤٠	احمد بن محمد بن المحتاج ، (للمرة الثانية)
٣٤٣	عزل ثم ولي مرة أخرى
٣٤٣	إقامة الخطبة للخليفة المطيع لأول مرة
٣٤٣	أبو سعيد بكر بن مالك القرظاني ، (حاكم ساماني)
٣٤٣	احمد بن محمد بن المحتاج ، (للمرة الثالثة) ، (توفى سنة ٣٤٤)
٣٤٩ - ٣٤٤	محمد بن سيمجور [الثاني]

(١) عن انتقال السلطة الى السامانيين اقرأ Vasmer, Beiträge, Wiener Num. Zeitschr. 1925

(٢) قتله احمد بن سهل خليفته .

(٣) حالف أسفار بن شيرويه قائد ماكان بن كالي .

(٤) أنظر : Cat. Musée Constant. 1, N° 677, P. 247.

ذو الحجة سنة ٣٤٩ هـ	البتكين ، (جد الأسرة الغزنوية)
٣٥٠	● محمد بن سيمجور [الثاني] ، (للمرة الثانية) (الى ٣٧١) .
٣٧١	● حسام الدولة ابو العباس تاش ^(١) .
٣٧٢	● استرد سيمجور [الثاني] وفايق المدينة ^(٢) .
٣٧٣	● حسام الدولة (اقصى وتوفى سنة ٣٧٤) ^(٣) .
٣٧٤	● ابو علي محمد بن سيمجور (الثالث) ، (الى ذى الحجة ٣٧٧) .
٣٨٢	● سبكتكين (ولاة السامانيون معارضه لابن سيمجور الثالث) .
٣٨٣	● فايق (ضد ابن سيمجور الثالث) .
٣٨٤	● أبو الفوارس بكتوزون ^(٤) .

الغزنويون :

٣٨٧ — ٣٨٤	● محمود بن سبكتكين ، (مع لقب سيف الدولة) ^(٥) .
٣٨٧	● استعادها منصور (الثاني) الساماني .
٣٨٧	● أبو الفوارس بكتوزون ، (عامه) .
٣٨٨	● محاربة ابي القاسم بن سيمجور (الرابع) .
٣٨٨	● محمود الغزنوي (استرد المدينة) .
٣٨٩	● أقيمت الخطبة لخليفة القادر لأول مرة .
٣٨٩	● نصر بن سبكتكين ، (حاكم غزنوي) .
٣٩٠	● ابراهيم المنتصر بن نوح ، (انتصر على نصر) .
٣٩١	● استولى المنتصر عليها للمرة الثانية .
٣٩١	● استعادها محمود الغزنوي .
٣٩٦	● نائبه : سباشي .
٤٢٠	● هزم محمود الغز .
٤٢١	● تاش فراش ، (حاكم) ، (نقل إلى الري سنة ٤٢٢) .
٤٢٢	● أبو سهل الحمدوني ، (إلى سنة ٤٢٨) .
٤٢٥	● أبو الفضل سوري بن المعتز .
٤٢٦	● دخول السلاجقة خراسان .

السلاجقة :

٤٢٩	● استولى جفري بك داود عليها .
٤٣١	● استعادها مسعود الغزنوي .
٤٣١	● استولى السلاجقة عليها ونهبوها .
٤٥١	● توفى داود وأصبح ابنه اب أرسلان حاكما (ظل حتى سنة ٤٥٥) .
٤٦٥ — ٤٥٥	● أرسلان أرغون (ابنه) .
٤٦٥	● ملكشاه اب أرسلان .

(١) أنظر : Tiesenhausen: Mélange S.R. Num. Belge 1875, Nos, 45, 46.

(٢) ظهر اسم فايق على النقود منذ سنة ٣٥٤

(٣) مجموعة الأميرة فاطمة اسماعيل رقم ١٠٤٠

(٤) دار السكتب من ٣٣٢

(٥) أنظر الغزنويين .

- ٤٨٨ ثورة أمير أميران (١) بخراسان
- ٤٩٠ ثورة قودن وإرقطاش (٢) : حبشي بن التوتناق أمير داذ الذي ولي
- من قبل بركيارق
- انتزع سنجر المدينة من عمه أرسلان أرغون
- ٤٩٣ بزغش ، (حاكم من قبل سنجر) . اغتيال حبشي
- رستم بن علي ، شاه مازندران ، (نائب سنجر) ٥٥٠
- عضد الدولة أبو بكر طغان شاه بن المؤيد ناصر الدين ملكشاه ٥٧٣
- ابن تكش ، (توفي سنة ٥٩٣)
- أخذها علاء الدين محمد بن علي الفوري رجب ٥٩٧
- استولى خوارز مشاه محمد علي نيسابور ذوالقعدة ٥٩٧
- ٣ جمادى الأولى سنة ٥٤٩٠ هـ

(١) اسمه محمد بن سليمان . انظر ابن الأثير (ج ١٠ ص ١٨١) . المترجم .

(٢) أنظر . ابن الأثير (ج ١٠ ص ١٨١) . المترجم .

البَابُ الثَّلَاثُ

الأندلس

٣٧ - ولاة الأندلس

سنة ٩٢ هـ	الفتح
٩٢	طارق بن زياد (بن عبد الله بن ألقون بن أرفاجون بن نبرغاسن بن الهات إبن إيتومت بن نفاو) ، (مولى موسى بن نصير)
٩٤	أبو عبد الرحمن موسى بن نصير ^(١)
٩٥ آخر سنة	عبد العزيز بن موسى ^(٢)
٩٧	أيوب بن حبيب اللخمي
٩٨	الحمر بن عبد الرحمن الثقفي
١٠٠ رمضان	السمح بن مالك الخولاني
١٠٢	عبد الرحمن بن عبد الله الغافقي
١٠٥	عنبسه بن سُحيم الكلبي ، (استولى على مدينتي نيم Nimes وقرقشونة Carcassonne)
١٠٧	عندرة بن عبد الله الفهري
١٠٧ شوال	يحيى بن سلمة الكلبي ^(٣)
١١٠	حذيفة بن الأحوص (أو الأبرص) الأشجعي (حكم سنة أشهر)
١١٠ شعبان	عثمان بن أبي نسيعة الخثعمي
١١١ المحرم	ألهيثم بن عبيد السكتاني
١١٢	محمد بن عبد الملك الأشجعي ، (شهران)
١١٢	عبد الرحمن بن عبد الله الغافقي ، (للمرة الثانية) ^(٤)
١١٤	عبد الملك بن قطن بن نعيم بن عبد الله الفهري
١١٦	عقبة بن الحجاج السلولي القنيسي
١٢٢	عبد الملك بن قطن ، (للمرة الثانية) (قطع بلج رأسه سنة ١٢٣)
١٢٣	بلج بن بشر القشيري
١٢٤	تعلم بن سلامة العاملي
١٢٥ رجب	الحسام بن ضرار الكلبي ، أبو الخطار ، (توفي سنة ١٣٠)
١٣٠	يوسف بن عبد الرحمن بن حبيب بن أبي عبيدة بن عقبة بن نافع الفهري
١٣٨	وصل عبد الرحمن بن معاوية إلى بلاد الأندلس ^(٥)

المراجع : ابن الأثير : الكامل .

أخبار مجموعة (E. Latuente y Alcántara) (مدريد سنة ١٨٦٧) .

Codera y Zaidin: Tratado de Numismática Arabigo- Esp. Madrid 1879.270

(١) ابن خلكان ج ٢ ص ١٣٤

(٢) زوج أجيلون (Egilone) أرملة لذريق ملك القوط . توفي سنة ٩٧

(٣) في أخبار مجموعة (ص ٢٤) يحيى بن مسلمة الكلبي . المترجم .

(٤) هزمه شارل مارتل في بواتيه (بلاط الشهداء) في رمضان سنة ١١٤

(٥) انظر الامويين في الاندلس ص ٢

٣٨ - ملوك الطوائف - العهد الأول

- ١ - بنو حمود (علويون . أنظر قائمة أنسابهم) بمالقة
- سنة ٤٠٧ هـ
- ١ - علي الناصر لدين الله بن حمود بن ميمون بن أحمد بن علي بن عبيد الله
ابن عمر^(١)
- ٢٥ - القاسم المأمون بن حمود ٤٠٨
- ٣ - يحيى المعتلى بالله بن علي بن حمود ٤١٢
- القاسم ، (للمرة الثانية) ٤١٣
- يحيى ، (للمرة الثانية) ٤١٦
- ٤ - إدريس [الأول] المتأيد بالله بن علي ٤٢٧
- ٥ - الحسن المستنصر بالله بن يحيى بن علي ٤٣١
- ٦ - إدريس [الثاني] العالى بالله بن يحيى ٤٣٤
- ٧ - محمد [الأول] المهدي بالله بن إدريس ٤٣٨
- ٨ - إدريس [الثالث] الموفق بالله بن يحيى ٤٤٤
- إدريس [الثاني] ، (للمرة الثانية) ٤٤٥
- ٩ - محمد [الثاني] المستعلى بالله بن إدريس ٤٤٦
- فتحها المرابطون ٤٤٩
- ٢ - بنو حمود بالجزيرة
- محمد المهدي بن القاسم بن حمود ٤٣١
- القاسم الواثق بن محمد بن القاسم ٤٤٠
- فتحها بنو عباد ٤٥٠
- ٣ - بنو عباد باشيلية
- أبو القاسم محمد [الأول] بن اسماعيل بن قريش بن عباد بن عمرو بن أسلم
ابن عمرو بن عنان بن نعيم اللخمي ، القاضي ٤١٤
- أبو عمرو عباد المعتضد بن محمد ٤٣٤
- أبو القاسم محمد [الثاني] المعتمد بن عباد^(٢) ٤٦١
- فتحها المرابطون ٤٨٤
- ٤ - بنو زيري^(٣) بفرناطة
- زاوي بن زيري ٤٠٣
- حَبُونُ الْمُظَنَّارِ بن ماكسن الصنهاجي ٤١٠

« المعتمد على الله أبو القاسم محمد بن المعتضد بالله أبي عمرو عباد بن
الظافر المؤيد بالله أبي القاسم محمد بن أبي الوليد اسماعيل بن قريش
ابن عمرو بن أسلم بن عمرو بن عطاء بن نعيم اللخمي » . المترجم .
(٣) راجع نسب الزيريين تحت « إفريقية » .

(١) أنظر ابن خلدون (ج ٤ ص ١٥٣) . المترجم .
(٢) الشاعر ، توفى بأغمات سنة ٤٨٨ هـ ، وهناك نقش يحمل
اسم ابنه أبي الحسين عبد الله الرشيد واسم أمه محفوظ بمتحف
أشبيلية (Amador de los Rios, Insc. arabes de Sevilla
p. 106, N° 3) . ذكر ابن خلكان (ج ٢ ص ٢٧) أن اسمه

سنة ٤٣٠ هـ	باديس بن حبوس المظفر الناصر
٤٦٦	(عبد الله) سيف الدولة بلُكَّين بن حبوس ^(١)
٤٨٣	تميم بن بلكين ، (يمالقة منذ سنة ٤٦٦)
	فتحها المرابطون
	٥ — بنو برزال بقرمونة ^(٢) (Carmona)
—	اسحق
—	عبد الله بن اسحق
—	محمد بن عبد الله
٤٣٤	العزيز المقتدر ^(٣)
	أو اسحق بن محمد
	٦ — رنذة (Ronda)
٤٠٥	أبو نور بن أبي قسرة
٤٤٥	أبو نصر بن أبي نور
	ضمت إلى مملكة إشبيلية
	٧ — مورون ^(٤) (Morón)
٤٠٤	نوح
٤٣٣	أبو مناد محمد بن نوح
٤٤٥	ضمت إلى مملكة إشبيلية
	٨ — أركش ^(٥) (Arcos)
	ابن خزرون ^(٦)
٤٤٥	ضمت إلى مملكة إشبيلية
	٩ — ولبة (Huelva) ^(٧) وشلطيش (Saltes) : البكريون
—	أبو زيد محمد بن أيوب بن عامر ، (قاضي نبله)
٤٠٢	أبو المصعب عبد العزيز ^(٨)
٤٤٣	ضمت إلى مملكة إشبيلية
	١٠ — لبلبة ^(٩) (Niebla) (بنو يحيى)
٤١٤	أبو العباس أحمد بن يحيى اليتحصبي ^(١٠)
٤٣٣	محمد بن يحيى

(٦) ذكر ابن خلدون (ج ٤ ص ١٥٧) ودوزي (ج ٤ ص ٩٢) ان اسمه ابن خزرون . المترجم .
(٧) انظر الادريسي (ص ١٧٩) المترجم .
(٨) والد الجفراي الشهير أبي عبيد عبد الله البكري .
(٩) انظر الادريسي (ص ١٧٨) . المترجم .
(١٠) تاج الدين أبو العباس احمد بن يحيى اليتحصبي . ابن خلدون (ج ٤ ص ١٥٩) . المترجم .

(١) ذكر ابن خلدون (ج ٤ ص ١٦١) أن اسمه « المظفر أبو محمد عبد الله بن بلكين » . المترجم .
(٢) ذكر ياقوت (ج ٧ ص ٦٢) ان اسمها قرمونية . المترجم .
(٣) ذكر ابن خلدون (ج ٤ ص ١٥٧) ان اسمه العزيز المستظهر بن محمد بن عبد الله البرزالي . المترجم .
(٤) مور . انظر ياقوت (ج ٧ ص ١٩٢) والادريسي (ص ٢) وذكر ابن خلدون (ج ٤ ص ١٥٧) أن اسمها المرور . المترجم .
(٥) انظر الادريسي (ص ١٧٤) . المترجم .

— فتح بن خلف بن يحيى
سنة ٤٤٣ هـ ضمت إلى مملكة إشبيلية

١١ — بنو مزين بشلب (بلاد الغرب) (Silves)

٤١٩ أبو بكر محمد بن سعيد بن مزين
٤٤٢ أبو الأصبح عيسى بن محمد ، (حق سنة ٤٤٤)
٤٤٤ ضمت إلى مملكة إشبيلية ، (استولى عليها سانشو الأول سنة ٤٨٢)

١٢ — شنت مارية^(١) (Santa Maria de Algarbe) الغرب

٤٠٧ أبو عثمان سعيد بن هرون
٤٣٥ محمد بن سعيد
٤٤٤ ضمت إلى مملكة إشبيلية

١٣ — مارتلة^(٢) (Mértola)

— ابن طيفور
٤٣٦ ضمت إلى مملكة إشبيلية

١٤ — بنو رزين بالسهلة^(٣) (La Sabla) ، (حاضرتها البسين Albarraoín)

٤٠٢ أبو محمد هذيل [الأول] بن خلف بن لوب بن رزين
— أبو مروان عبد الملك [الأول] بن خلف
— أبو محمد هذيل [الثاني] عز الدولة بن عبد الملك
— أبو مروان عبد الملك [الثاني] حسام الدولة بن هذيل الثاني^(٤)
٤٩٧ يحيى (عزله المرابطون قبل سنة ٥٠٣)

١٥ — بنو القاسم بألفنت (Alpuente)

— عبد الله [الأول] بن القاسم القهري ، نظام الدولة
٤٢٧ محمد يمين الدولة بن عبد الله
— أحمد عضد الدولة بن محمد
٤٤٠ عبد الله [الثاني] جناح الدولة ، (أخوه) (حق سنة ٤٨٥)
٤٨٥ خضعت للمرابطين
٦٣٣ خضعت لدون جيم (Jaime) الأول ملك أرغونة

١٦ — بنو جهور بقرطبة

٤٢٢ أبو الحزم جهور بن محمد بن جهور^(٥)
٤٣٥ أبو الوليد محمد بن جهور^(٦)

في الحكم . هو أبو الحزم جهور بن محمد بن جهور بن عبد الله ابن محمد بن النضر بن يحيى بن عبد الغافر بن أبي عبدة الكلبي . انظر ابن بشكوال (ص ١٣٢) وابن خلدون (ج ٤ ، ص ١٥٩) . المترجم .
(٦) ذكر دوزي أنه ولي من سنة ٤٣٤ ، إلى سنة ٤٥٦

(١) أنظر الأدرسي (ص ١٧٩) . المترجم .
(٢) أنظر الأدرسي (ص ١٧٩) . المترجم .
(٣) ذكر ياقوت (ج ٥ ص ١٨٦) أن اسمها سهلة المترجم .
(٤) اشترك مع السيد القمبياطور في حصار بلنسية سنة ٤٨٧
(٥) كان وزيراً لهشام الثالث آخر خلفاء بنو أمية ثم خلفه

سنة ٤٥٠ هـ	عبد الملك بن محمد
٤٦١	(فتحها بنو عباد أصحاب اشبيلية) : المعتمد بن عباد
٤٦٧	يحيى بن اسماعيل الطليطلي
٤٦٩	المعتمد ، (استولى على المدينة للمرة الثانية)

١٩ - بنو الألفطس ببطلبوس (Badajoz) ، (من بربر مكناسة)

٤١٣	أبو محمد عبد الله المنصور بن (محمد) مسامة التجيبي ، ابن الألفطس ^(١)
٤٣٧	المظفر أبو بكر محمد بن عبد الله ، (دفع الجزية لفرديناند الأول في سنة ٤٤٧)
٤٦٠	• المتوكل أبو حفص عمر بن محمد ^(٢) ، (انقرد بالحكم منذ سنة ٤٧٣)
٤٦٠	• المنصور يحيى بن محمد ، (توفي سنة ٤٧٣) ^(٣)
٤٨٧	فتحها المرابطون ، (قتل عمر وولده)

١٨ - بنو ذى النون بطليطلة

٤٠٠	يعيش بن محمد بن يعيش
٤٢٧	اسماعيل الظافر بن عبد الرحمن بن سليمان بن ذى النون
٤٢٩	• أبو الحسن يحيى المأمون بن اسماعيل
٤٦٧	• القادر يحيى بن اسماعيل بن المأمون
	(بقونكة ^(٤) «Cuenca» أيضاً من سنة ٤٦٨ حتى سنة ٤٧٤)
٤٧٨	استولى ألفونس السادس على طليطلة ، فانتقل القادر إلى بلنسية

١٩ - العامريون ببلنسية (Valence)

—	مبارك الصقلي ثم المظفر ثم ليل (أوليب)
٤١٢	• عبد العزيز المنصور بن عبد الرحمن الناصر بن أبي عامر ^(٥)
٤٢٩	سقطت المرية
٤٥٣	• عبد الملك المظفر بن عبد العزيز المنصور
٤٥٧	• المأمون الطليطلي ، (حو الامير السابق)
٤٦٧	• القادر الطليطلي
٤٦٨	أبو بكر بن عبد العزيز المنصور
٤٧٨	القاضي عثمان بن أبي بكر
٤٧٨	القادر الطليطلي ، (للمرة الثانية)
٤٨٣	القاضي جعفر بن عبد الله بن ^(٦) جحاف
٤٨٩	فتحها السيد القمبياطور
٤٩٥	فتحها المرابطون

ديناران بالمتحف البريطاني (Br. M. Add, 1 p. 152. N° 162. J. ki)

(٤) ذكر الادريسي (ص ١٧٥) ان اسمها كونكة . المترجم .
(٥) أبو عامر هنا هو المنصور الحاجب الذي توفي سنة ٣٩٢
(٦) ذكر ابن خلدون (ج ٤ ص ١٦٢) ان اسمه جعفر
ابن عبد الله بن حجاب . المترجم .

(١) توفي في ١٧ من جمادى الآخرة سنة ٤٣٧ . هو أبو عبد الله
ابن مسامة التجيبي . انظر ابن خلدون (ج ٤ ص ١٦٠) . المترجم .
(٢) هو المتوكل أبو جعفر عمر بن محمد المعروف بساجه .
ابن خلدون (ج ٤ ص ١٦٠) . المترجم .
(٣) منافس أخيه ، انظر دائرة المعارف الاسلامية (الطبعة
الفرنسية) ج ١ ص ١٨٣ مادة «بنو الألفطس» (Seligsohn) .

٢٠ - بنو صمادح بالمرية (Almeria)

—	خيران ^(١) ، (الفتى العامرى)
سنة ٤٤٩ هـ	عميد الدولة أبو القاسم زهير
	٤٢٩	ضمت إلى بلنسية ، (أصبح معن بن محمد بن احمد بن صمادح
	صاحب وشقة (Huesca) حاكما لها)
٤٢٣	استقل بها معن
٤٤٤	أبو يحيى محمد المعتصم بن معن ^(٢) ، (مولى البكرى)
٤٨٠	أحمد بن المعتصم

٢١ - مرسية (Murcie)

—	٤٠٧	خيران صاحب المرية
—	٤١٩	زهير صاحب المرية
	٤٢٩	} كان يحكمها من قبلها أبو بكر أحمد	عبد العزيز البلنسى
	٤٥٣		
	٤٥٥	محمد بن أحمد بن زهير
	٤٧١	المعتمد الأشبيلي
—	ابن عامر
—	ابن رشيق ، (حتى سنة ٤٨٣)

٢٢ - بنو تجيب وبنو هود بسرقسطة (Zaragosse) ولاردة (Lérida) وقلعة أيوب (Calatayúd) وتطيلة (Tudéle)

٤١٠	المنذر [الأول] المنصور ^(٣) بن يحيى التجيبى
٤١٤	يحيى المظفر بن المنذر
٤٢٠	المنذر [الثانى] بن يحيى
٤٣١	أبو أيوب سليمان المستعين بن هود
٤٣٨	أحمد [الأول] سيف الدولة المقتدر بن سليمان
٤٧٤	يوسف المؤمن بن أحمد
٤٧٨	أحمد [الثانى] المستعين بن يوسف ^(٤)
٥٠٣	عبد الملك عماد الدولة بن أحمد ^(٥)
٥١٣	أحمد [الثالث] سيف الدولة المستنصر بن عبد الملك
٥٣٦	الفتح المسيحى

٢٢ (١) - قلعة أيوب

—	محمد عضيد الدولة بن سليمان بن هود ^(٦)
---	-----------	--

(١) انظر ابن خلدون (ج ٤ ص ١٦٢) . المترجم .
(٢) انظر ابن خلكان (ج ٢ ص ١٣٤) ، انظر ص ٨٧ هامش رقم ١
(٣) ذكر ابن خلدون (ج ٤ ص ١٦٣) أن اسمه منذر بن مطرف بن يحيى بن عبد الرحمن بن محمد بن هاشم التجيبى . المترجم
(٤) هو احمد بن المؤمن على أمر الله يوسف بن المقتدر بالله احمد بن المستضىء بالله سليمان بن هود الجذامى . انظر (المقرى ج ٢ ص ٨١٩) المترجم .
(٥) خضع للمرابطين سنة ٥٠٣
(٦) هناك درم باسمه بالمكتبة الأهلية بباريس . (Bibl. Nat. Cat. II N° 478)

٢٣ - لاردة

سنة ٤٣٨ هـ . يوسف المظفر بن سليمان المستعين ، (انفصلت لاردة عن مملكة سرقسطه) .

٢٤ - طرطوشه (Tortose)

— مجاهد ، (أنظر دانية) .
 ٤٣٣ • مقابل (أو مقتل) سيف الملة
 ٤٤٨ يعلى
 — نبيل أو لبيل
 ٤٥٣ أحمد المقتدر السرقسطى

٢٥ - دانية (Denia) والجزر الشرقية

٤٠٨ مجاهد بن يوسف بن علي العامري ، أبو الجيش الموفق
 ٤٣٢ أبو الأحوص معن ، (ولاء عبد العزيز البلنسى)
 ٤٣٦ • على إقبال الدولة بن مجاهد
 ٤٦٨ المقتدر السرقسطى ، قسم المملكة بين ولديه فأعطى
 ٤٧٤ • الحاجب عماد الدولة المنذر بن المقتدر (بدانية) طرطوشه ولاردة
 ٤٨٠ سليمان سيد الدولة بن المنذر ، (حتى سنة ٤٨٥) حول

٢٦ - ميورقة

٤١٣ مجاهد الموفق^(١) ، (أنظر دانية)
 — المؤيد (مستقلا)
 — عبد الله (وعمره ١٥ ربيعا)
 ٤٢٨ الأغلب (من قبل مجاهد)
 ٤٣٦ سليمان بن مشيقان^(٢) ؟
 ٤٦٨ • عبد الله المرتضى (سكة)
 ٤٨٥ مباشر^(٣) ناصر الدولة بن سليمان (مولى مجاهد العامري أمير دانية)
 ٥٠٨ أبو ربيع سليمان ، (فتحها المسيحيون)
 المرابطون (عاملهم وانور بن أبي بكر حتى سنة ٥٢٠) ٥٠٩

بنو غانية :

٥٢٥ محمد بن علي بن إسحاق بن غانية
 ٥٤٦ أبو إبراهيم إسحاق بن محمد ، ابن غانية
 ٥٨٠ طلحة بن محمد (خضع للموحدين سنة ٥٨١)
 — علي ويحيى ولدا إسحاق
 ٦٢٧ — ٦٠١ عمال للموحدين
 ٦٢٧ فتحها جيم (Jaime) الأول ملك أرغونة نهائياً

(١) من موالى العامريين (أحفاد المصور الحاجب) ببلنسية .
 (٢) ذكر ابن خلدون (ج ٤ ص ١٦٤) . ان اسمه سليمان بن مشكيان . المترجم .
 (٣) ذكر المقرئ (ج ٢ ص ١١٢٨) أن اسمه مبشر بن سليمان . المترجم .

Alvaro Campanér y Fuertes, Numismática Baleár, Palma 1879.

A. Bel, Les Benou Ghânya, Paris 1903.

ابن خلدون : العبر وديوان المبتدا والخبر .

E. Lafuente y Alcántara : (مدريد سنة ١٨٦٧)

Codera y Zaïdin : Tratado de Numismática Arábigo—Española, Madrid 1879,

Dozy : Hist. des Musul. d'Espagne.

Codera : Estudios Criticos (Colección de estudios árabes VII, (301— 322)

٣٩ - فترة الشغور بين المرابطين والموحدين - (العهد الثاني)

- ١ - بلنسية
- سنة ٥٣٩ هـ
- ٥٤٠
- ٥٤٢
-
- ٥٥٥
- ٢ - قرطبة
- ٥٣٨
- ٥٣٩
- ٥٤٠
- ٥٤١
- ٣ - مرسية
-
-
- ٥٤٠
- ٥٤٠
- ٥٤١
- ٥٤٢
- ٤ - مارتلة (بطليوس وباجه) ، عمال محمد بن صاحب قرطبة
- ٥٣٩
- سدزاي بن وزير (عزله الموحدون سنة ٥٤٦) (٤)

(١) ويلقب بالملك لوب (Lope) . توفى سنة ٥٦٧ . انظر القرى (ج ٢ ص ٨٤٧) . المترجم .

(٢) درم بالكتابة الأهلية بباريس (Bibl. Nat. II N° 666.)

(٣) دينار بالمتحف البريطاني (Br. M. V. P. 81, N° 227.)

(٤) أنظر درهما بالمتحف البريطاني (Br. M. V. P. 82, N° 230.)

٤ - الفترة الأخيرة من السيادة الإسلامية - (العهد الثالث)

- ١ - مرسية (بنو هود)
- العاذل بن المنصور، (الناثر) سنة ٦٢٠ هـ
- محمد بن يوسف بن هود، المتوكل ٦٢١
- أبو بكر محمد الوائق بن محمد ٦٣٥
- ضياء الدولة العزيز بن عبد الملك بن خطاب ٦٣٦
- أبو شمائل زيان بن مردنيش البلنسي، (انظر ما يأتي بعد) ٦٣٦
- محمد بهاء الدولة بن هود (عم المتوكل) ٦٣٨
- محمد بن أبي جعفر، (ابنه) ٦٦٠
- محمد الوائق، (للمرة الثانية) ٦٦٢
- عبد الله بن علي بن أشقيلولة —
- الوايق، (للمرة الثالثة) —
- استولى الفرنجة على مرسية ٦٦٨
- ٢ - نبله (Niebla)
- ابن محفوظ^(١)؛ موسى بن محمد بن نصير بن محفوظ حول ٦٥٠
- ٣ - بلنسية
- محمد بن يوسف بن هود، (بمرسية سنة ٦٢٦) —
- أبو شمائل زيان بن فلان بن سعد بن مردنيش —
- استولى الفرنجة عليها ٦٣٦
- ٤ - بنو نصر بقرناطة
- ١ - أبو عبد الله محمد [الأول] الغالب بن يوسف بن نصر ٦٢٩
- ٢ - أبو عبد الله محمد [الثاني] الفقيه بن محمد [الأول] ٦٧١
- ٣ - أبو عبد الله محمد [الثالث] المخلوع بن محمد [الثاني] ٧٠١
- ٤ - أبو الجيوش نصر بن محمد [الثاني] ٧٠٨
- ٥ - أبو الوليد إسماعيل [الأول] بن فرج ٧١٣
- ٦ - محمد [الرابع] بن إسماعيل ٧٢٥
- ٧ - أبو الحجاج يوسف [الأول] النيار بن إسماعيل ٧٣٣
- ٨ - محمد [الخامس] الغني (بالله) بن يوسف ٧٥٥
- ٩ - أبو الوليد إسماعيل [الثاني] بن يوسف ٧٦٠
- ١٠ - أبو سعيد محمود [السادس] بن إسماعيل ٧٦١
- محمد [الخامس]، (للمرة الثانية) ٧٦٣
- ١١ - أبو الحجاج يوسف [الثاني] بن محمد [الخامس] ٧٩٣

(١) أنظر دينا را بالمتحف البريطاني (Br. M. V. p. 85, N° 237) ودينا را آخر بالمكتبة الأهلية بباريس (Bibl. Nat. II N° 778)

سنة ٧٩٧ هـ	١٢ - محمد [السابع] المستعين بن يوسف [الثاني]	.
٨١٠	١٣ - أبو الحجاج يوسف [الثالث] ، الناصر بن يوسف [الثاني]	.
٨٢٠	١٤ - محمد [الثامن] المتمسك بن يوسف [الثالث]	.
٨٣١	١٥ - محمد [التاسع] الصغير بن نصر	.
	محمد [الثامن] ، (للمرة الثانية)	٨٣٣
٨٣٥	١٦ - أبو الحجاج يوسف [الرابع] بن محمد [السادس]	.
	محمد [الثامن] ، (للمرة الثالثة)	٨٣٥
٨٤٨	١٧ - محمد [العاشر] الأحنف بن عثمان	.
٨٤٩	١٨ - سعد المستعين بن علي	.
	محمد [العاشر] ، (للمرة الثانية)	٨٥٠
	سعد ، (للمرة الثانية)	٨٥٧
٨٦٦	١٩ - أبو الحسن علي بن سعد	.
٨٨٧	٢٠ - أبو عبد الله محمد [الحامس عشر] بن علي	.
	علي ، (للمرة الثانية)	٨٨٨
٨٩٠	٢١ - محمد [الثاني عشر] بن سعد الزمغلي	.
	محمد [الحادي عشر] ، (للمرة الثانية) ^(١)	٨٩٢
	استيلاء فرديناند وإزابلا على مرسية	٨٩٧

(١) ظل شاهد قبر هذا الملك التميمي عدة قرون يستعمل عتبة لباب منزل صنيير بمدينة تلمسان أنظر :

Brosselard: Les Tombeaux des Beni Zeyan. J. A., janv. fév. 1876. p. 175.

بنو نصر ملوك غرناطة

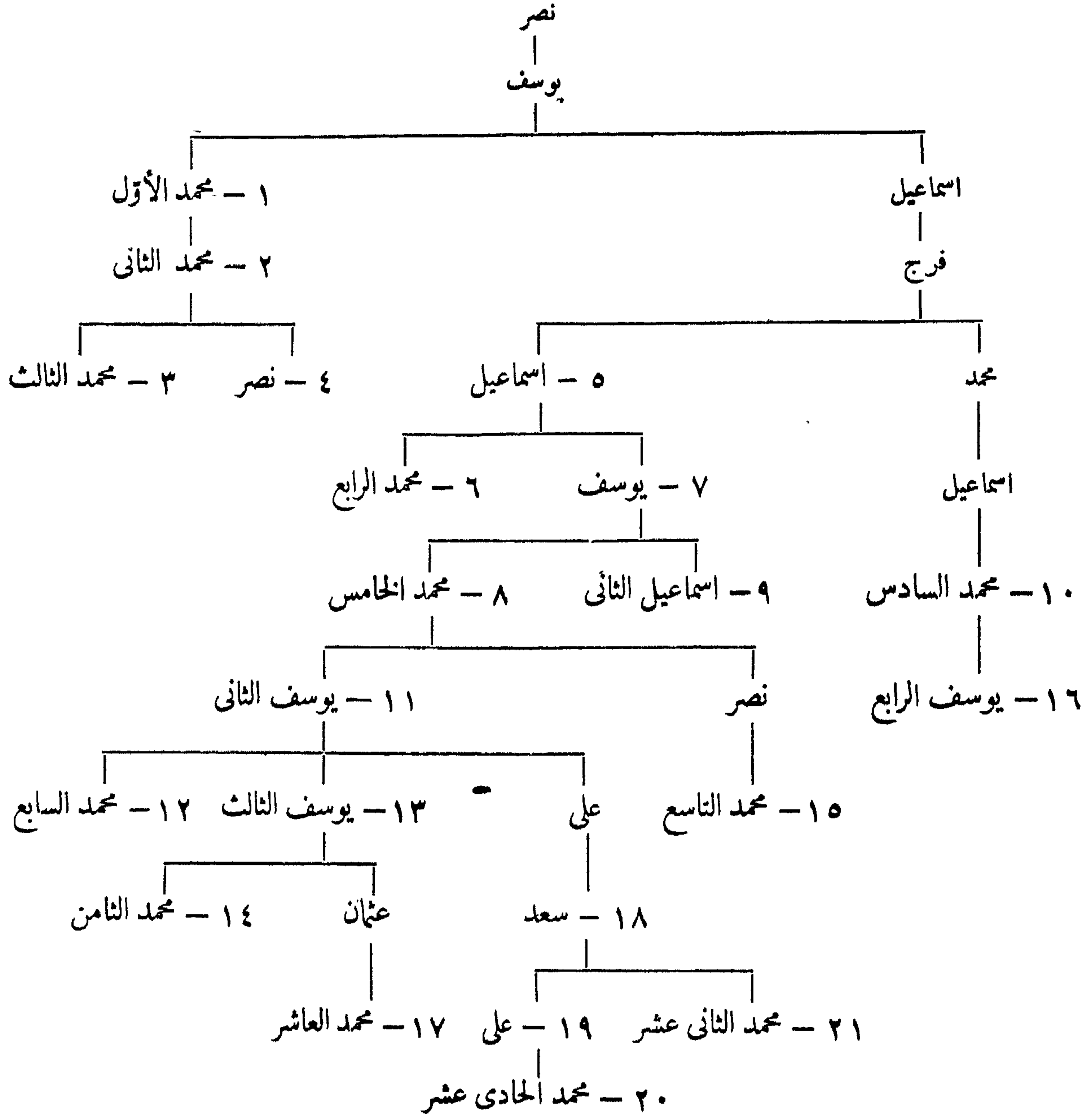

الباب الرابع

أفرقيته

٤١ - ولاية افريقية

الأمويون :

سنة ٤٩ هـ	عقبة بن نافع الفهري
٥٥	أبو المهاجر دينار ^(١)
٦٢	عقبة بن نافع ، (للمرة الثانية)
٦٧	زهير بن قيس البلوي ، (توفي سنة ٦٠)
٦٩	حسان بن النعمان بن عدى بن بكر بن مغيث بن عمرو مزنيقيا بن عامر ^(٢)
	العسائي ، (فتح قرطاجنة) ، (توفي سنة ٨٠)
٧٨	أبو عبد الرحمن موسى بن نصير بن عبد الرحمن بن زيد ، (ولد سنة ١٩ وتوفي سنة ٩٨)
	ولده عبد الله ، (أثناء تفيبه بالاندلس) ٩٣ - آخر ٩٥
٩٦	• محمد بن يزيد ، مولى قريش (أدرك افريقية سنة ٩٧)
٩٩	اسماعيل بن عبد الله بن أبي المهاجر دينار ، (مولى بني مخزوم) ^(٣)
١٠١	يزيد بن أبي مسلم دينار الثقفي ، (مولى الحجاج بن يوسف ، قتل سنة ١٠٢) ^(٤)
١٠٢	محمد بن أوس الانصاري
١٠٢	بشر بن صفوان بن طويل بن بشر بن حنظلة بن علقمة بن شراحيل ^(٥)
	ابن عزيز بن خالد السكبي
١١٠ ربيع الأول	عبيدة بن عبد الرحمن (بن أبي الأغر) السلمي ^(٦)
١١٦ ربيع الثاني	عبيد الله بن الحبحاب الموصلي ، (توفي سنة ١٢٣)
١٢٣ رمضان	كلثوم بن عياض القشيري
١٢٤ ربيع الثاني	حنظلة بن صفوان السكبي
١٢٧	عبد الرحمن بن حبيب بن أبي عبيدة بن عقبة بن نافع الفهري القرشي
	أقره السفاح العباسي على ولايته ^(٧) ١٣٢
	قتله أخواه الياس وعبد الوارث ١٣٨

العباسيون :

١٣٨ رجب	حبيب بن عبد الرحمن ، (قتله خليفته في المحرم سنة ١٤٠)
١٤٠ المحرم	عاصم بن جميل الوركجي ^(٨)

(٥) ذكر ابن عذارى (ج ١ ص ٣٥) أن اسمه بشر بن صفوان ابن نوفل . المترجم .
(٦) انظر . ابن عذارى (ج ١ ص ٣٦) . المترجم .
(٧) ظل عبد الرحمن يسك نفوداً على الطراز الأموي في سنتي ١٣٤ و ١٣٦ انظر : Invoix : Cat. 1. N^o 572,573 .
(٨) انظر ابن خلدون (أخبار دولة بني الاغلب . ص ١٩) . المترجم .

(١) مولى مسلمة بن مخلد الانصاري الذي استعمله على افريقية .
انظر ابن الأثير (ج ٣ ص ٣٨٧) . المترجم .
(٢) انظر ، ابن عذارى (البيان المغرب ج ١ ص ١٨) المترجم .
(٣) ذكر ابن خلدون (أخبار دولة بني الاغلب ص ٨) .
ان اسمه اسماعيل بن عبيد الله . المترجم .
(٤) ذكر ابن خلكال (ج ٢ ص ٢٧٦) أن اسمه أبو العلاء يزيد بن أبي مسلم . المترجم .

سنة ١٤٠ هـ	عبد الملك بن أبي الجعدى اليفرنى
١٤١	أبو الخطاب عبد الأعلى بن السمع ، المعافرى ، الإباضى ^(١)
١٤٣	محمد بن الأشعث الخزاعى
١٤٨ ربيع الأول	عيسى بن يوسف (أو موسى) الخراسانى
١٤٨ جمادى الآخرة	على بن موسى الخراسانى ^(٢) ، (تأثر)
١٤٩	الأغلب بن سالم بن عقال بن خفاجة بن سواده التميمى ، (الأغلبى) ^(٣)
	الحسن بن حرب الكندى
	الأغلب ، (للمرة الثانية)

بنو المهلب :

١٥١ صفر	أبو جعفر عمر بن حفص هزار مرد المهلبى ^(٤)
١٥٤	أبو خالد يزيد بن حاتم بن قبيصة بن المهلب ، (توفى فى ١٨ رمضان سنة ١٧٠)
١٧٠ رمضان	داود بن يزيد بن حاتم
١٧١	أبو حاتم روح بن حاتم بن قبيصة بن المهلب
١٧٤ ٢٠ رمضان	نصر بن حبيب المهلبى
١٧٧ المحرم	الفضل بن روح بن حاتم
١٧٩ ربيع الأول	هرثمه بن أعين ^(٥)
١٨٠	محمد بن مقاتل بن حكيم العكى
١٨٣	تمام بن تميم التميمى
	حمد بن مقاتل ، (المرة الثانية)

الأغلبة : (أنظر ص ١٠٥ - ١٠٦) .

المراجع : ابن الأثير : الكامل

ابن عذارى : البيان المغرب .

Fraehn : Opusculorum Postumorum Pars Secunda, St. Pét. 1877 p. 343

Mercier : Histoire de l'Afrique Septentrionale, 1, p. 266

٢ - الأئمة الرستميون فى تاهرت

(خوارج إباضيون)^(٦)

١٤٤	أسس عبد الرحمن مدينة تاهرت
١٦٠	عبد الرحمن بن رستم بن بهرام بن سابور ^(٧) ، (نسب خرافى)
١٦٨	عبد الوهاب بن عبد الرحمن

(٤) أنظر ابن خلدون (أخبار دولة بنى الاغلب ص ٢٣) .
يذكر ابن عذارى (ج ١ ص ٦٤) أن اسمه عمرو بن حفص . المترجم .

(٥) أنظر Zambaur : Contributions 1 N°. 11.

(٦) عن نسخة كلية أباضيين أنظر (J. As. Mai-juin

1899, 427-432) . المترجم .

(٧) تزوجت ميدرار المنتصر صاحب سجلماسة إبنته أروى .

(١) أنظر ابن خلدون (أخبار دولة بنى الاغلب ص ١٨) .

المترجم .

(٢) يذكر ابن عذارى (ج ١ ص ٦٢) أن اسمه عيسى

ابن موسى الخراسانى . المترجم .

(٣) أنظر ابن خلدون (أخبار دولة بنى الاغلب ص ٢١) .

المترجم .

سنة ٢٠٨ هـ	أبو سعيد الأفلح بن عبد الوهاب
٢٥٨	أبو بكر بن الأفلح
—	أبو اليقظان محمد بن الأفلح
٢٨١	أبو حاتم يوسف بن محمد
	اغتنصب يعقوب بن الأفلح الحكم لفترة قصيرة
٢٩٤	يعقوب بن الأفلح ، (قتل سنة ٢٩٦) ، (فر ولده أبو سليمان إلى ورجلان) خرب أبو عبد الله الداعي مدينة تاهرت ٢٩٦

المراجع : ابن عذارى : البيان المغرب .

دائرة المعارف الاسلامية (الطبعة الفرنسية) «مادة الرستميين» . (G. Marçais) .
تاريخ يعقوبى .

٤٣ - أئمة نفوسة

١٤٠	أبو الخطاب عبد الأعلى بن السمح ^(١) بن عبيد بن حرمله ، (قتل سنة ١٤٤)
١٤٤	عمر ، (توفى سنة ١٥٤)
١٥٤	أبو حاتم المزوزى ^(٢) ، (توفى بجنبي حول سنة ١٦٠) حكام نفوسة من قبل الرستميين :
١٦٠	السمح بن أبي الخطاب
١٩٦	خلف بن السمح حول
—	أبو الحسن أيوب
—	أبو عبيدة عبد الحميد الجناونى
—	ثورة خلف
—	العباس بن أيوب
—	أبو ذر أبان ^(٣) ، (سبعة أشهر)
—	أبو منصور إلياس
—	العباس بن أحمد بن طولون ، (هزم عند قصر حاتم) ٢٦٦
—	الأفلح بن العباس ، (خلع سنة ٢٨٣ ، وأعيد بعد ثلاثة أشهر)
—	أبو زكريا يحيى الارجانى ، (قتل قرب تركت)
٣١١	استولى على بن سلمان الداعي على الجزيرة

المراجع :

René Basset : Les Sanctuaires du Djebel Nefousa (J. As Mai-juin, 1899, p. 423).
E. Masqueray : Chronique d'Abou Zakaria, Alger 1878
Sachau : Verzeichnis N°. 55, p. 24.

(١) أنظر البكرى (ص ٧ ، ٦٨) . المترجم .
(٢) أنظر (J. As. 1899, Mai-juin p. 427) المترجم .
(٣) (J. As. 1899, Mai-juin, p. 432) المترجم .

٤٤ - بنو مدرار بسجلهاسة

سنة ١٥٥ هـ	أبو القاسم سمخو (ن) ^(١)
١٦٧	أبو الوزير إلياس بن أبي القاسم
١٧٤	أبو منصور اليسع [الأول] ^(٢)
٢٠٨	مدرار المنتصر ، (توفي سنة ٢٥٣ بعد اعتزاله الحكم)
٢٥٣	عبد الرحمن ميمون ، (الملقب بابن أروى ، أو ابن الرستمية) ^(٣)
٢٥٣	ميمون الأمير ، (الملقب بابن بقية)
٢٦٣	محمد بن ميمون
٢٧٠	صفر	اليسع [الثاني] المنتصر
		احتلها الفاطميون أول مرة وأمروا اليسع الثاني ٢٩٦ - ٢٩٨
٢٩٨	٣ ربيع الأول	الفتح بن ميمون بن مدرار ، واسول ^(٤)
٣٠٠		أحمد بن ميمون
		احتلها الفاطميون للمرة الثانية ٣٠٩
٣٠٩		محمد بن بسادر بن مدرار ^(٥)
		ومعه ولده المميز الأول
٣٢١		أبو المنتصر محمد بن المعتر
		ومعه ولده المنتصر الثاني
٣٢١		• محمد الشاكر لله بن الفتح ^(٦)
		احتلها الفاطميون للمرة الثالثة ٣٤٧
		المنتصر الثالث ٣٤٧
٣٥٢		أبو محمد المعتر بالله [الثاني]
		استولى خزرون بن فلفوك المرأوى على سجلماسة ٣٦٦

المراجع :

- ابن خلدون : العبر وديوان المبتدا والخبر .
- ابن أبي زرع : روض القرطاس .
- البكري : كتاب المغرب (من كتاب المسالك والممالك) .
- ابن عذارى : البيان المغرب .

Ibn-Badrîn, Commentaire, éd-Dozy, 1846.

René Basset : Notes de Lexicographie Berbère, J.As. Nov. déc. 1887, p. 375.

(انظر قائمة النسب ص ١٥٤) .

(٤) أنظر . ابن خلدون (الدول الاسلامية بالمغرب «دى سلان»
١٦٩) . المترجم .
(٥) المصدر السابق (ص ١٦٩) . المترجم .
(٦) المصدر السابق (ص ١٦٩) . المترجم .

(١) ذكر ابن خلدون (الدول الاسلامية بالمغرب «دى سلان»
ص ١٦٨) ان اسمه أبو القاسم سمكو . المترجم .
(٢) أنظر المصدر السابق (ص ١٦٨) . المترجم .
(٣) أنظر الهامش في الصفحة السابقة انظر ابن خلدون
(الدول الاسلامية بالمغرب «دى سلان» . ص ١٦٩) . المترجم .

٤٥ - الأدارسة

(بالمغرب)

ترغده ، البصره ، العليه ، فاس ، مطفره ، وجده ، طنجه ، تجرجرا^(١) ، ورزيفه ، ورغده ، وطيط^(١)
واطيل ، ياجرهان^(٢) وازقور

- الحاضرة : ولبلى ثم فاس منذ سنة ١٩٢
- ١ - ادريس [الأول] بن عبد الله بن الحسن [الثاني]^(٣) ٤ رمضان سنة ١٧٢ هـ
- ٢ - ادريس [الثاني] بن ادريس [الأول]^(٤) مستهل جمادى الآخرة ١٧٧
- ٣ - محمد بن ادريس [الثاني] ، المنتصر ربيع الأول ٢١٣
- ٤ - علي [الأول] بن محمد ربيع الثاني ٢٢١
- ٥ - يحيى [الأول] بن محمد رجب ٢٣٤
- ٦ - يحيى [الثاني] بن يحيى [الأول]
- ٧ - علي [الثاني] بن عمر بن ادريس [الثاني]
- ٨ - يحيى [الثالث] المقدم بن القاسم بن ادريس [الثاني]
- ٩ - يحيى [الرابع] بن ادريس بن عمر ٢٩٢
- ١٠ - الحسن بن محمد بن القاسم ، الحجام^(٥) ٣١٠
- موسى بن أبي العافية ، (مفتصب فاس) ٣١٣
- القاسم كنون بن ابراهيم بن محمد
- ١١ - أبو العيش احمد بن كنون ٣٣٧
- ١٢ - الحسن بن كنون^(٦) ٣٤٣
- انقسمت الدولة بعد موت ادريس الثاني (كالاتى)

ادريس الثاني

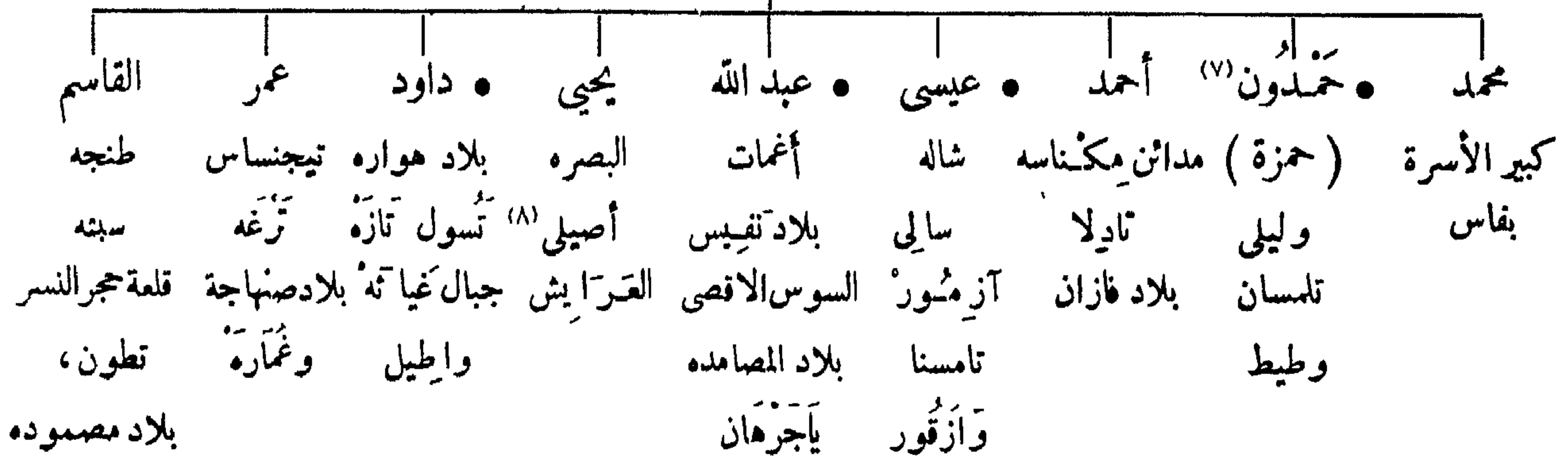

(٥) عامل الفاطميين من ٣٢٥ الى ٣٦٣ . ومقره حجر النسر (تدغه ، ولبلى) .

(٦) ولى البصرة بالمغرب حتى سنة ٣٦٤ من قبل جوهر القائد الفاطمي ، ثم عاد اليها مرة أخرى سنة ٣٧٣

(٧) والمؤرخون يطلقون عليه خطأ اسم حمزه ، ولكن الدرر المحفوظ بالمكتبة الأهلية بباريس Bibl. Nat. 11, N° 920 ذكره باسم حمدون .

(٨) أو أصيله . أنظر . البكري (ص ١١٣) . المترجم .

(١) لم يرد لها ذكر في البكري . إنما ذكر مدينة ورطيط ، أما تجرجرا هذه المدينة فلم يرد لها ذكر أيضاً . إنما ذكر مدينة باسم « تاكراكري » . المترجم .

(٢) لم يرد لها ذكر في المغرب . إنما ذكر (البكري ص ١٤٤) مدينة يجاجين . المترجم .

(٣) أدرك المغرب سنة ١٧٠ . دس اليه السم في مستهل ربيع الثاني سنة ١٧٧

(٤) كانت الوصاية عليه قبل أن يبلغ سن الرشد لأمه كنفزة ولراشد ، مولى ادريس الأول .

بنو مدرار بسجلهاسه

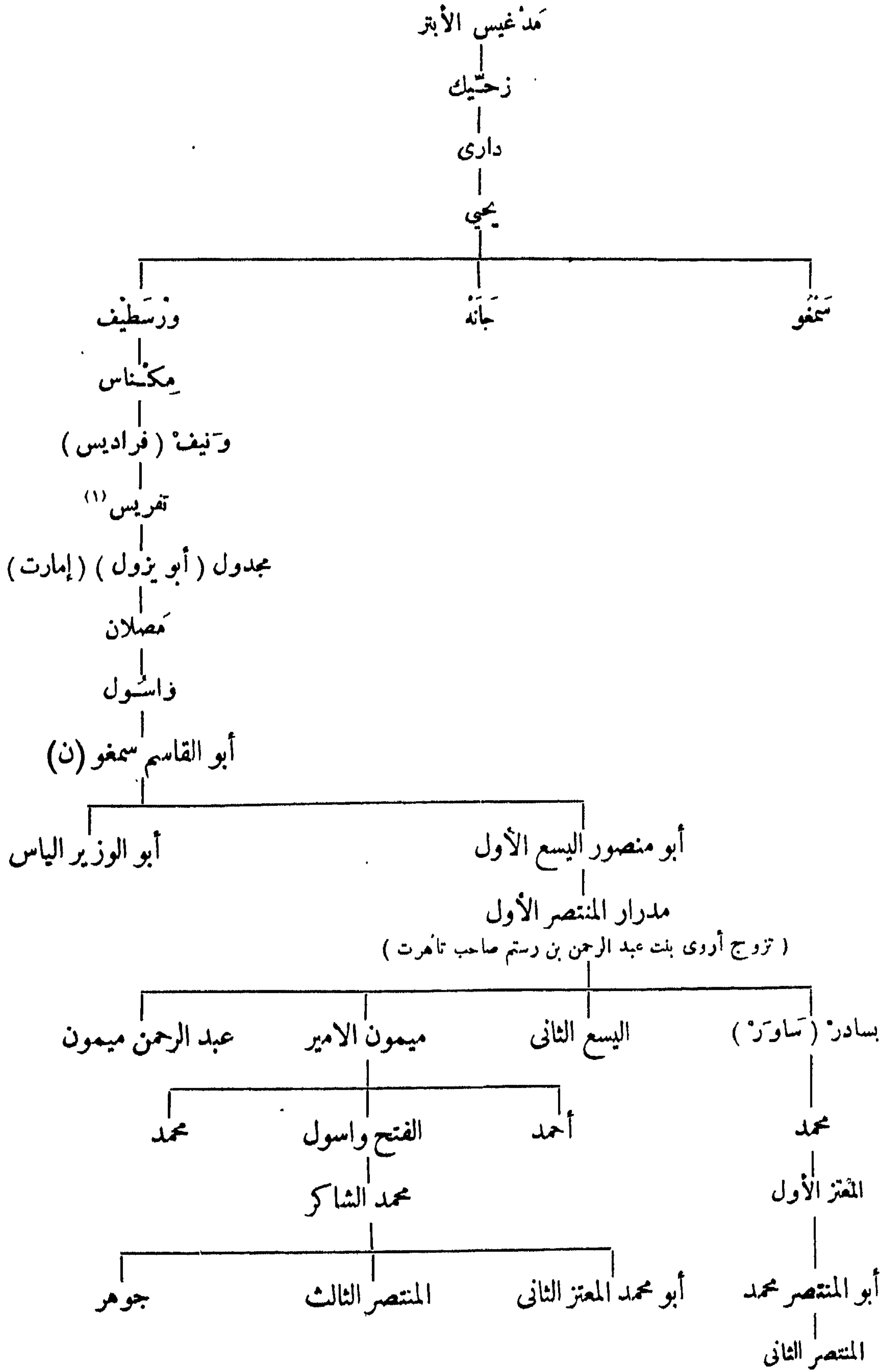

(١) ذكر ابن خلدون (ج ٦ ص ١٢٩) أن اسمه ناقريس . المترجم .

الأغالبة

خفاجة بن سواده التيمي

عقال

سالم

الأغلب^(١)

١ - إبراهيم الأول

(ولد حول سنة ١٤٠)

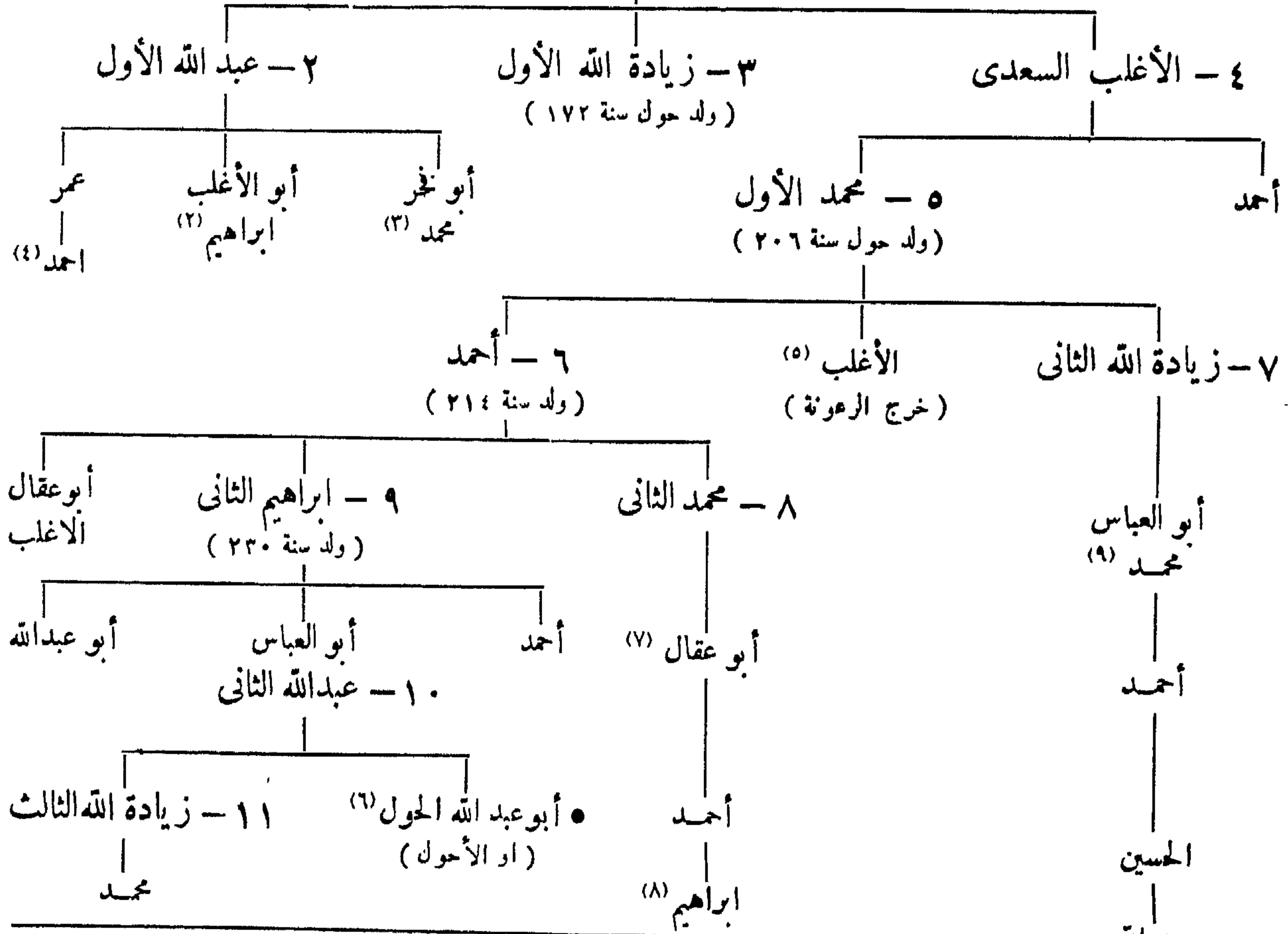

المراجع : (الأدارة والأغالبة) .

ابن عذارى : البيان المعزب

ابن خلدون : أخبار دولة بني الأغلب .

دائرة المعارف الاسلامية (الطبعة الفرنسية) مادة «أغالبة»

(G. Demombynes) و «أدارة» (R. Basset) .

ابن أبي زرع : روض القرطاس .

ابن الأثير : الكامل .

Fournel : Les Berbères

Lavoix : Cat. Bibl. Nat. 11, préface XLV

Slane : Histoire des Berbères.

Cherbonneau ; Précis historique de la Dynastie des Aghlabites ;
(Revue de l'Orient, décembre 1855).

- (ج ١ ص ١٧٠) ان اسمه الاحول (المترجم) . قتله أخوه زيادة الله الثالث سنة ٢٩٠ والراجح أن النقود التي ذكرها Lagumina في كتابه (Monete Sicilia appendice) تخصه
(٧) ولي عهد أبيه من ٢٥٠ - ٢٦٠
(٨) حاكم الأربس من ٢٩٤ - ٢٩٦
(٩) قتله إبراهيم الثاني سنة ٢٨٣
(١٠) انظر . ابن خلكان (ج ١ ص ٣٣٩) . المترجم .

- (١) والى افريقية من ١٤٨ - ١٤٩ ، ١٥٠ - ١٥١
انظر ص ٩٩
(٢) والى صقلية من ٢٢٠ - ٢٣٦
(٣) والى صقلية من ٢١٧ - ٢٢٠
(٤) والى صقلية سنة ٢٧٤
(٥) أصبح سيد بلرم سنة ٢٦٤ ولم تستقر له أكثر من بضعة أيام .
(٦) انتصر على كتامة سنة ٢٨٩ ، يذكر ابن عذارى

٤٦ - الأغالبة

- ١ • - إبراهيم [الأول] ، (عامل الزاب سنة ١٧٩) جمادى الآخرة سنة ١٨٤ هـ
- ٢ • - أبو العباس عبد الله [الأول] ، (توفي في ٦ ذى الحجة سنة ٢٠١) صفر ١٩٧
- ٣ • - أبو محمد زيادة الله [الأول] ذو الحجة ٢٠١
- ٤ • - أبو عقاب الأغلبي ، السعدي ١٤ رجب ٢٢٣
- ٥ • - أبو العباس محمد [الأول] ٢٢ ربيع الثاني ٢٢٦
نورة أحمد أخيه منتصف ٢٢٤^(١)
- ٦ • - أبو إبراهيم أحمد ٢ المحرم ٢٤٢
- ٧ • - أبو محمد زيادة الله [الثاني] ١٣ ذى القعدة ٢٤٩
- ٨ • - أبو عبد الله (أبو الغرائيق) محمد [الثاني] ٢٠ ذى القعدة ٢٥٠
- ٩ • - أبو اسحق إبراهيم [الثاني] ، (توفي في ١٧ ذى القعدة عند Cosenza^(٢) بإيطاليا) ٦ جمادى الأولى ٢٦١
- ١٠ • - أبو العباس عبد الله [الثاني] محمد ، (قتل في ٢٨ شعبان سنة ٢٩٠) شعبان ٢٩٠
- ١١ • - أبو مضر زيادة الله [الثالث] ، (توفي بمصر سنة ٢٩٩) ؟ رمضان ٢٩٠
- - فرار زيادة الله الثالث ، الفتح الفاطمي ٢٥ جمادى الآخرة ٢٩٦

٤٧ - ولاة صقلية

١ - الأغالبة :

- ٢١٢ أسد بن الفرات ، (قاضي القيروان)
- ٢١٣ • محمد بن أبي الجوارى^(٣) ، (توفي في بداية سنة ٢١٤)
- ٢١٤ ؟ زهير بن عون
- ٢١٦ الاستيلاء على بلرم
- ٢١٧ • أبو نحر محمد بن عبد الله بن إبراهيم بن الأغلبي
- ٢٢٠ رمضان أبو الأغلبي إبراهيم بن عبد الله ، (أخوه) ، (توفي سنة ٢٣٦)
- ٢٣٦ العباس بن الفضل بن يعقوب بن فرارة^(٤)
- ٢٤٤ الاستيلاء على قصر ياناه
- ٢٤٧ عبد الله بن العباس بن الفضل ، (خمسة أشهر)
- ٢٤٧ خفاجه بن سفيان ، (قتل مستهل رجب سنة ٢٥٥)
- ٢٥٥ رجب محمد بن خفاجه ، (قتل لثلاث مضين من رجب سنة ٢٥٧)
- ٢٥٧ رجب أحمد بن يعقوب ، (توفي سنة ٢٥٨)
- ٢٥٨ جعفر بن محمد بن خفاجه ، (قتل سنة ٢٦٤)
- ٢٦٤ الحسين بن رياح
- ٢٧٦ الحسن بن العباس
- ٢٦٨ محمد بن الفضلي
- ٢٧٠ حول سنة الحسين بن أحمد
- ٢٧١ سوادة بن محمد بن خفاجه التيمي

(١) ذكر ابن خلدون (أخبار بني الأغلبي . ص ٤٧) أن ثورة أحمد كانت سنة ٢٣٠ ، المترجم .

(٢) يذكر ابن خلدون (أخبار دولة بني الأغلبي ص ٥٩) أن المدينة اسمها كسنه . المترجم .

(٣) هناك دوم باسمه من سنة ٢١٤ في المكتبة الأهلية بباريس (Bibl. Nat. Cat. 11, N°. 840) أنظر كذلك Lagumina,

1. c.p. VII

(٤) أنظر ابن خلدون (أخبار دولة بني الأغلبي . ص ٥١) . المترجم .

٢٧٣	سنة ٢٧٣ هـ	حول	محمد بن عمر بن عبد الله
٢٧٤			أحمد بن عمر بن عبد الله بن ابراهيم بن الأغب ، الحبشي
٢٧٨			محمد بن الفضلي ، (للمرة الثانية)
٢٨٧	٢٠ رمضان		أبو العباس عبد الله بن ابراهيم [الثاني] ، الأغبلي ^(١)
٢٨٩			أبو منصور زيادة الله ^(٢)
٢٩٠	١٩ جمادى الآخرة		محمد السراقوزي ^(٣)

ب - الفاطميون :

٢٩٧	ذو الحجة		الحسن بن أحمد بن أبي خنيزر ، (على أخوه بكبركت)
٢٩٩	٢٩ ذى القعدة		علي بن عمرو البلوي
٣٠٠			أحمد بن زيادة الله بن قرهب ^(٤)
٣٠٤	المحرم		أبو سعيد موسى بن أحمد ، المسمى بالضيف
			اسحق بن أبي منبال
٣١٣	حول		سالم بن راشد
٣٢٥			أبو العباس خليل بن اسحق ، (حارب سلفه)
٣٢٩			عطاء بن الأزدي

الولاية الكلبيون : (مقرر مازر) .

٣٣٦			الحسن بن علي بن أبي الحسين الكلبي
٣٤١			أبو الحسين أحمد بن الحسن
			عاد الحسن بن علي ليضع الأمور في نصابها ٣٥٣
٣٥٩			يعيش ، (مولى الحسن بن علي)
٣٥٩			أبو القاسم علي بن الحسن العلوي
			الحرب في قلورية (Calabro, Pouille) ٣٦٥
٣٧١	ذو القعدة		خابر بن أبي القاسم علي
٣٧٣			جعفر بن محمد بن أبي القاسم علي
٣٧٥			عبد الله ، (أخوه)
٣٧٩			أبو الفتوح يوسف بن عبد الله بن محمد بن أحمد بن الحسن ^(٥) (ثقة الدولة)
			(اعتزل سنة ٣٨٨)
٣٨٨			جعفر بن يوسف ، (تاج الدولة) (غادر صقلية سنة ٤١٥)
			أحمد الأكل بن يوسف ، (تأييد الدولة) ، (الناثر) ٣٨٨
			(هزمه المز الزيري)
			علي بن يوسف ، (الناثر) ، (أسروقتل في ٧ شعبان سنة ٤٠٥) ٤٠٥
			الثورة في بلزم ، يوسف وولده جعفر يفادران الجزيرة ٤١٠
٤١٠			أحمد الأكل بن يوسف ، (من جديد)
			غزو الزماندين ٤١٦
٤١٦			الحسن الصمصام بن يوسف

(٤) وقد أعلن طاعة العباسيين وجاءه التقليد من المقتدر . ابنه محمد عند لمطه سنة ٣٠١

(٥) يذكر ابن خلدون (ص ٧٧) أن اسمه ثقة الدولة أبو الفتوح يوسف بن عبد الله بن محمد بن علي بن أبي الحسن . المنزجم .

(١) يذكر ابن خلدون (تاريخ بني الاغلب ، ص ٥٧) أن اسمه العباس عبد الله . المترجم .
(٢) أبو مضر زيادة الله . أنظر ابن خلدون (ص ٥٩) المترجم .
(٣) يذكر ابن خلدون (المصدر السابق ص ٦١) أن اسمه محمد بن السرقوسي . المترجم .

محمد، ابن الثمينة ، القادر بالله، المنتصب ، (استدعى الزيريين ثم النرمنديين) (١) ٤٢٧ هـ

أول غزو نرمندي ٤٤٤

تدخل تميم بن المعز ٤٦١

النرمنديون :

سنة ٤٦٤ هـ

- روبرت [الأول] ، (الدوق)
- الاستيلاء على قصر يانة ، الفتح النهائي ٤٨٤
- روجر [الثاني] ، (الكننت) ٤٩٤
- روجر [الثاني] ، (الملك) ، (توفى في ١١ ذى الحجة سنة ٥٤٨ هـ = ٢٧ فبراير سنة ١١٥٣ م) ٥٢٥
- جيوم (Guillaume) [الأول] (٢) ٥٤٨ ذى الحجة ١١
- جيوم (Guillaume) [الثاني] ٥٦١
- تنكريد (Tancrede) ٥٨٥
- هنري [السادس] السوابي (de Souabe) ، (الامبراطور) ٥٩٠
- فردريك [الثاني] السوابي ، (الامبراطور) ، (حتى سنة ٦١٧) ٥٩٤

الكليون

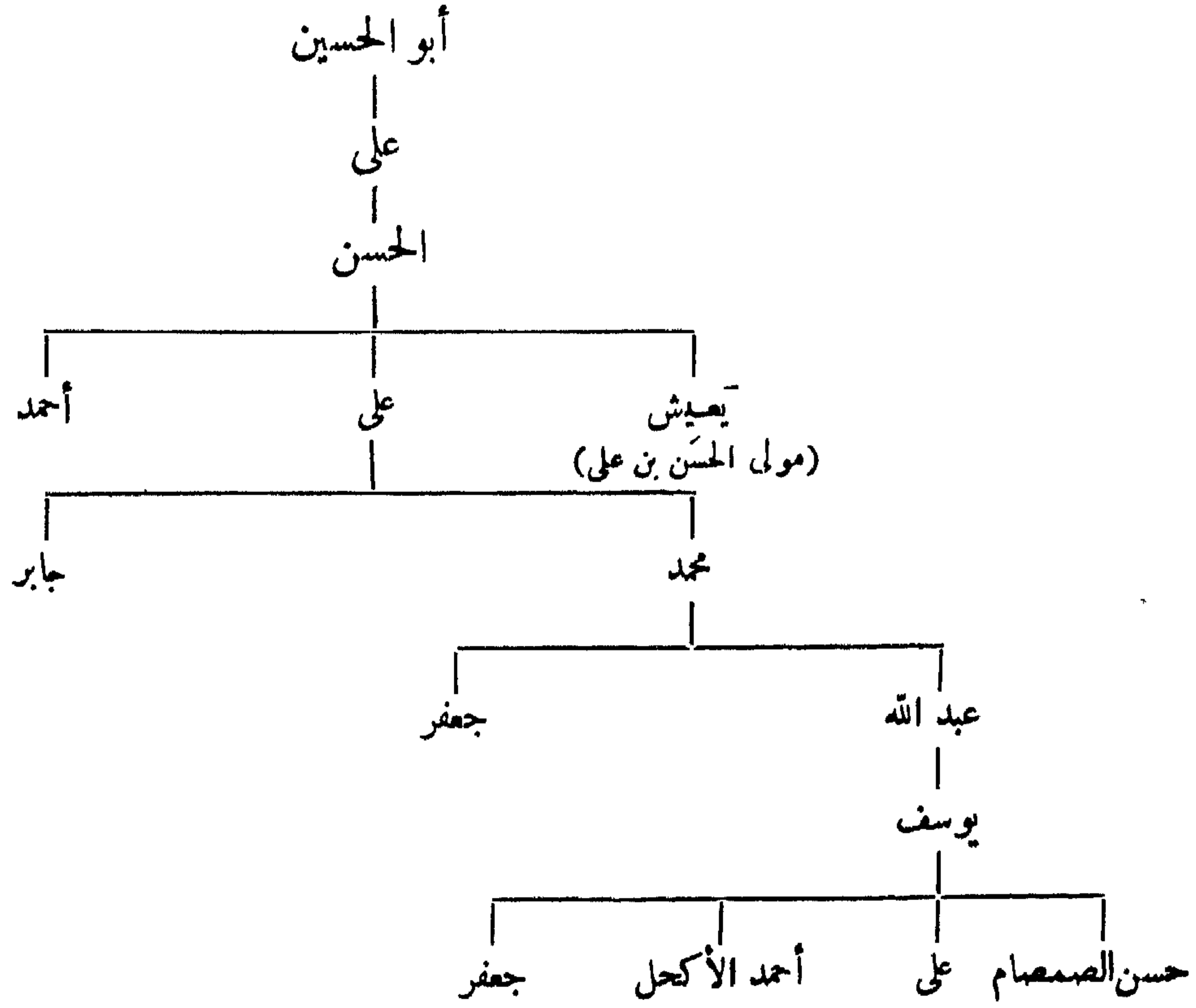

المراجع : ابن عذارى : البيان المغرب :

ابن الاثير : الكامل .

ابن خلدون : أخبار دولة بني الاغلب بافريقية وصقلية . جمعها وعلق عليها Noel Des Vergers (المترجم)

Amari : Storia dei Musulmani di Sicilia 11. p. 142 ss.

Lagumina : Monete di Sicilia

Sachau : Verzeichnis Nos 63 et 64, p. 26

(١) ظلت النقود حتى سنة ٤٢٩ هـ تحمل اسم الظاهر . توفى سنة ٤٢٧ هـ ، انظر المكتبة الاهلية بباريس (Bibl. Nat. Cat. III, N° 241).

(٢) ونقوده المؤرخة (مارس) ٥٤٩ هـ ، تدولت بعد قدومه ببضعة أيام ، انظر (Lagumina, l.c. XIX et 208, N° 55-58)

٤٨ - أمراء أقریطش (Créte)

- سنة ٢١٠ هـ أبو حفص عمر بن عيسى بن شعيب البلوطى البتروجى الأقریطشى ،
(زعيم أهل الربض « من أحياء قرطبة » الذين فروا الى مصر)
٢٤٤ حملة على بن الفضل ، أخى والى صقلية الأغالبي
٢٥٠ شعيب بن عمر بن عيسى^(١) ، المعروف بابن الغليظ
—
٣٥٠ عبد العزيز بن شعيب ، (خضع للبيزنطيين ، وتوفى بالتسطنطينية ودخل
ابنه Anemas فى خدمتهم)
١٠٧٩ السيادة العثمانية
١٣٣١ اختفت آخر راية تركية فى الجزيرة
٦ ربيع الأول ١٣٣١

المراجع :

Amari : Storia dei Musulmani di Sicilia 1.162-165, 287,11.376

ياقوت : معجم البلدان .

دائرة المعارف الاسلامية (الطبعة الفرنسية) ، مادة « كريت » (F. Giese) .

٤٩ - بنو زيرى

(صنهاجة افريقية والمغرب الأوسط ، الحاضرة القيروان)

- ٣٦٢ ١ - أبو الفتح (يوسف) بلكين بن زيرى ، (توفى فى ٢١ ذى الحجة سنة ٣٧٣) المحرم
(كان فى أوّل الأمر من عمال الفاطميين)^(٢)
٣٧٣ ٢ - المنصور بن يوسف (ولقبه عدة العزير بالله) ذى الحجة
٣٨٦ ٣ - أبو مناد باديس بن المنصور ، ناصر الدولة ، (ولد فى ١٣ ربيع الأول ٣ ربيع الأول
سنة ٣٧٤ ، وتوفى فى ٢٩ ذى القعدة سنة ٤٠٦)^(٣)
٤٠٦ ٤ - المعز بن باديس ، شرف الدولة (استقل بالأمر سنة ٤١٧)^(٤) ذى القعدة
٤٥٣ ٥ - أبو طاهر تميم بن المعز مستهل شوال
استيلاء الفرنجة على المهديّة ٤٨٠
٥٠١ ٦ - أبو طاهر يحيى بن تميم ، (قتل فى ١٠ ذى الحجة سنة ٥٠٩)^(٥) ١٥ رجب
٥٠٩ ٧ - على بن يحيى^(٦) ذى الحجة
٥١٥ ٨ - أبو يحيى الحسن بن على ، (أصبح منذ سنة ٥٥٥ يحكم المهديّة من قبل عبد المؤمن ،
توفى سنة ٥٦٣) ربيع الثانى
روجر الثانى التزمنى ثم الموحدون (فى ١٠ المحرم سنة ٥٥٥) ٥٤٣

المراجع : ابن خلدون : العبر وديوان المبتدا والخبر .

ابن عذارى : البيان المعزب .

ابن خلكان : وفيات الأعيان .

(١) سنة ٤٥٣ . انظر ابن خلكان (ج ٢ ص ١٠١) .

(٥) ابن خلكان (ج ٢ ص ٢٣٩) .

(٦) ولد بالمهديّة فى ١٥ صفر سنة ٤٧٩ وتوفى فى ٢٢ ربيع

الثانى سنة ٥١٥ ، انظر ابن خلكان (ج ٢ ص ٢٤١) .

(١) انظر . ياقوت (معجم البلدان ج ٦ ص ٢١١) . المترجم .

(٢) ذكر ابن خلكان (ج ١ ص ٩٣) أنه توفى بواركلان

يوم الاحد لسبع بقين من ذى الحجة . المترجم .

(٣) المصدر السابق (ج ١ ص ٨٦) .

(٤) ولد فى ٧ جمادى الأولى سنة ٣٩٨ وتوفى فى مستهل شوال

٥٠ - بنو حماد

(ميله ، طينة ، أشير ، بجاية ، المغرب الأوسط ، الحاضرة : قلعة بني حماد)

سنة ٣٩٨ هـ	١ A — حماد بن بلكين بن زيري ، (إقامة الخطبة للعباسيين)
٤١٩	٢ — القائد بن حماد ، (إقامة الخطبة للفاطميين)
٤٤٦	٣ — محسن بن القائم ^(١)
٤٤٧	٤ — بلكين بن محمد ، (قتله الناصر سنة ٤٥٤)
٤٥٤	٥ — الناصر بن علناس
٤٨١	٦ — المنصور بن الناصر ، (الحاضرة بجاية منذ سنة ٤٨٣)
٤٩٨	٧ — باديس بن المنصور
٥٠٠	٨ — العزيز بن المنصور
٥١٥	٩ — يحيى بن العزيز ، (تولى سنة ٥٨٨)
٥٤٧	١٠ — الفتح الموحدى

المراجع : ابن خلدون : العبر وديوان المتبدأ والخبر .

دائرة المعارف الاسلامية ، (الطبعة الفرنسية) ، مادة « بنو حماد » (G. Yver) .

ابن عذارى : البيان المغرب .

(١) انظر ابن خلدون (ج ٦ ص ١٧٢) . المترجم .

بنوزيري وبنوحماد

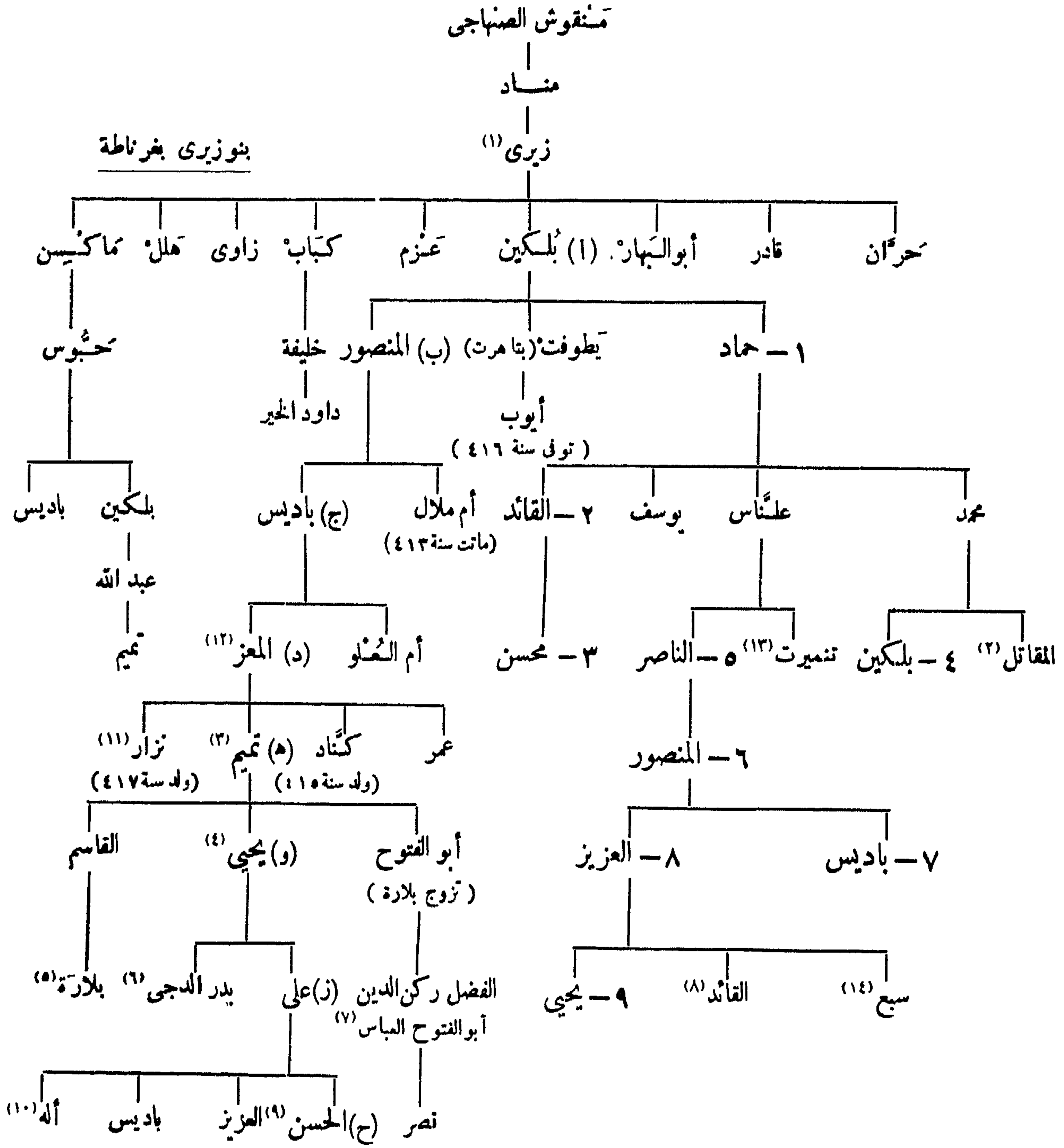

مصر سنة ٥٠٣ هـ وكان صغيراً فلما مات أبوه تزوجت أمه الوزير ابن السلا. انظر ابن خلكان. (ج ٢ ص ٢٤١).

(٨) حاكم الجزائر.

(٩) ولد بسوسة في رجب سنة ٥٠٢ هـ.

(١٠) انظر ابن عذارى (البيان المغرب ج ١ ص ٣١٥) المترجم.

(١١) يذكر ابن عذارى (ج ١ ص ٢٨٨) انه تولى سنة ٤٣٨ هـ. المترجم.

(١٢) يذكر ابن عذارى (ج ١ ص ٢٨٤) أن أولاده تميم ونزار وعبد الله وعلي وحماد وبلجين وحمامة والمنصور. المترجم.

(١٣) يذكر ابن خلدون (ج ٦ ص ١٧٣) أن اسمها فاميرت.

(١٤) انظر ابن خلدون (ج ٦ ص ١٧٧). المترجم.

(١) ابن خلكان (ج ١ ص ١٩٧).

(٢) تزوج ابنة عمه تميم بنت علائس.

(٣) ولد بالنعشورية في ١٣ رجب سنة ٤٢٢ هـ وترك أكثر من مائة من الذكور وستين من الإناث. انظر ابن خلكان (ج ١ ص ٩٧).

(٤) ولد بالمهدية سنة ٤٥٧ هـ وترك ثلاثين ولداً.

(٥) تزوجت أبا الفتح بن تميم ثم أبا الحسن علي بن السلا الوزير الفاطمي سنة ٥٤٤ هـ. انظر (Wüstenfeld: Fatimiden Ohalifen, III, p. 88)

(٦) تزوجت العزيز بن المنصور الحمادي صاحب بجاية وقلمة بن حماد.

(٧) ولد سنة ٥٠٨ هـ وأصبح وزيراً للخليفة الفاطمي سنة ٥٤٨ هـ وتوفي في ٢٣ ربيع الأول سنة ٥٤٩ هـ، هاجرت به بلارة أمه الى

٥٣ - بنو يفرن

(زناة الجيل الثاني)

- يعلى ، (توفى سنة ٣٤٧)
 يدو بن يعلى ، (توفى سنة ٣٨٣)
 سنة ٣٦٥ هـ
 ٣٨٣

المراجع :

Lavoix: Cat. Bibl. Nat. 11, N° 933.

٥٤ - المرابطون

(صنهاجة ، بمراكش)^(١)

- ٤٤٨ ١ - أبو بكر بن عمر اللمتوني ، (توفى سنة ٤٨٠)

 ٤٨٠ ٢ - يوسف بن تاشفين ، (استقل عن عمه منذ سنة ٤٥٣)^(٢)

 ٤٧٩ رجب ١٢ معركة الزلاقة
 ٥٠٠ ٣ - علي بن يوسف^(٤)
 ٥٣٧ ٤ - تاشفين بن علي ، (توفى سنة ٥٤٠)^(٥)
 ٥٤٠
 ٥٤٠ ٦ - اسحق بن علي ، (توفى سنة ٥٤١ اثناء فتح مراکش)
 يحيى بن غانية ، (آخر ولاية المرابطين بالأندلس ، توفى سنة ٥٤٣)

٥٥ - الموحدون

(زناة)^(٦)

- ٥١٥ محمد بن تومرت ، المهدي^(٧) ، (حتى سنة ٥٢٤)
 ٥٢٤ ١ - عبد المؤمن بن علي ، (اتخذ لقب أمير المسلمين سنة ٥١٧)^(٨)
 ٥٤١ الاستيلاء على مراکش
 ٥٥٨ جمادى الآخرة ٢ - أبو يعقوب يوسف [الأول]^(٩)
 ٥٨٠ ٣ - أبو يوسف يعقوب المنصور^(١٠)
 ٥٩٥ ٤ - محمد الناصر
 ٦١١ ٥ - أبو يعقوب يوسف [الثاني] ، المستنصر^(١١)
 ٦٢٠ ٦ - أبو محمد^(١٢) عبد الواحد الخلوغ
 ٦٢١ ٧ - أبو محمد عبد الله العادل
 ٦٢٤ ٨ - يحيى المعتصم بالله

(٦) اتخذوا لقب أمير المسلمين .
 (٧) أنظر ابن خلكان (ج ٢ ص ٣٧) .
 (٨) المصدر السابق (ج ١ ص ٣١٠) .
 (٩) » » (ج ٢ ص ٣٧٤) .
 (١٠) » » (ج ٢ ص ٣٢٥) .
 (١١) ذكر صاحب روض القرطاس (ص ١٦٠) أن لقبه المنتصر بالله . المترجم .
 (١٢) أنظر روض القرطاس (ص ١٦٢) . المترجم .

(١) اتخذوا لقب السيد وأمير المسلمين .
 (٢) دينار بالمتحف البريطاني Br. M. V. Intr. p. XIX et
 (٣) ابن خلكان (ج ٢ ص ٣٦٥ - ٣٧٣) . توفى في غرة المحرم سنة ٥٠٠ . أنظر: ابن القاضي (جذوة الاقتباس ص ٢٩١) المترجم .
 (٤) الأمير سير بن علي ولي المهدي من ٥٢٢ إلى ٥٣٣ ، وتاشفين من ٥٣٣ حتى ٥٣٧ .
 (٥) فيما يتعلق بهذا التاريخ أنظر (Bibl. Nat. cat. 11 p. 255)

- ٩ — أبو العلاء إدريس المأمون ، (توفى في ذى الحجة سنة ٦٢٩) سنة ٦٢٦ هـ
- ١٠ — أبو محمد عبد الواحد الرشيد بن المأمون ، (توفى في ١٠ جمادى الآخرة سنة ٦٤٠) المحرم ٦٣٠
- ١١ — أبو الحسن علي السعيد المعتضد بالله جمادى الآخرة ٦٤٠
- ١٢ — أبو حفص عمر المرتضى ٦٤٦
- ١٣ — أبو العلاء إدريس الواثق بالله (أبو دبوس) ٦٦٥
- انقسام الدولة ٦٦٧
- استولى بنو صرين على مراکش ٦٦٨

المراجع : ابن الاثير : الكامل .

ابن خلدون : العبر

ابن أبي زرع : روض القرطاس . (المترجم) .

المقرئ : نفح الطيب من غصن الأندلس الرطيب .

Dozy : Histoire des Musulmans d'Espagne, vol. IV.

A Bel : Les Benou Ghânya, Paris 1903.

دائرة المعارف الاسلامية ، (الطبعة الفرنسية) ، مادة « الموحدون » . (A. Bel) .

M. Van. Berchem : Les titres khalifiens, (J. As. Série 10, IX, 271) .

المرابطون

ورتانطق^(١)

وركوت

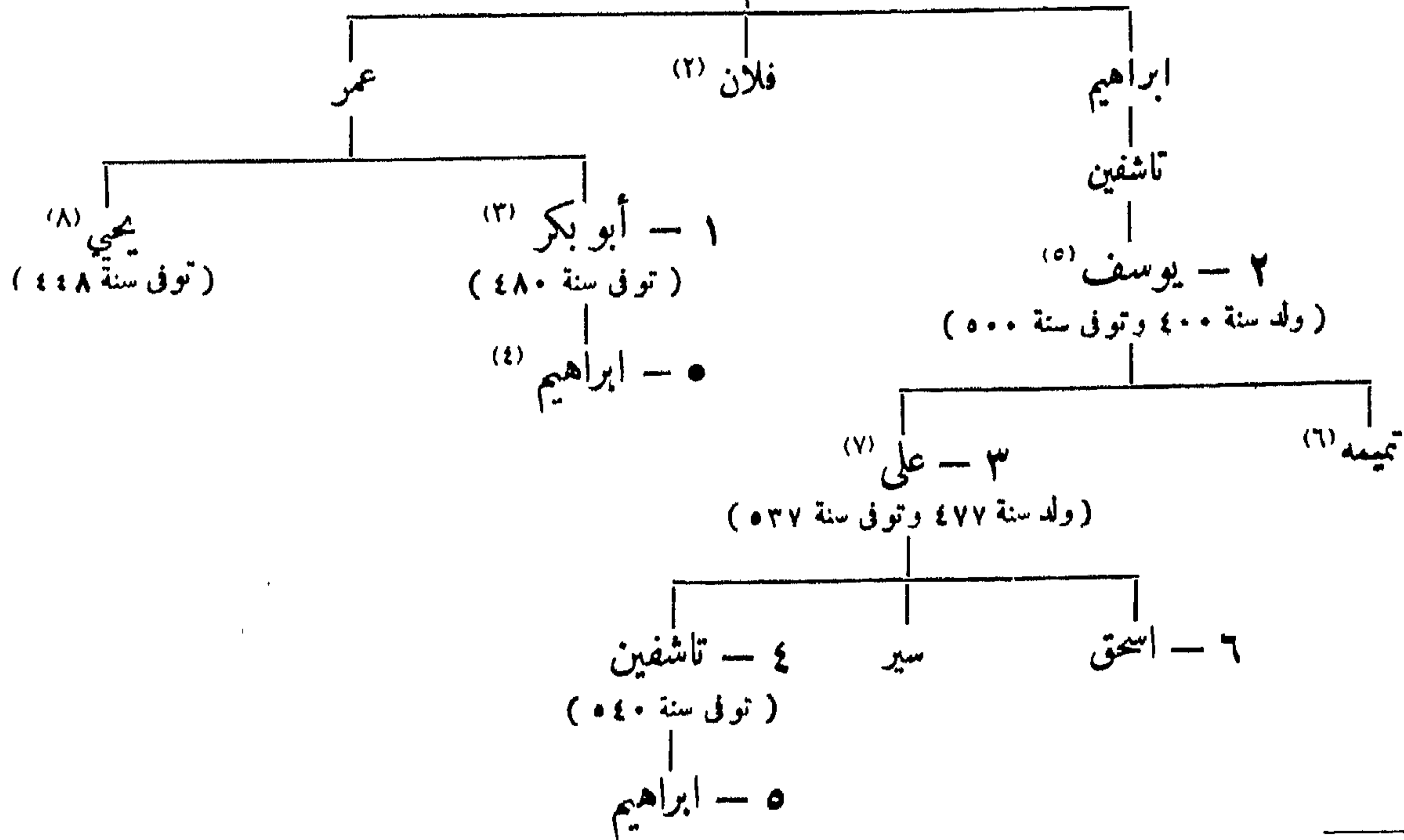

هكذا : يوسف بن تاشفين بن إبراهيم بن ترقت بن وارتقطين المترجم .
 (٦) أنظر : (جذوة الاقتباس لابن الفاضل ص ١٠٥) . المترجم .
 (٧) ولد بسبته . أمه أم ولد رومية اسمها منوا . انظر (جذوة الاقتباس ص ٢٩١) . المترجم .
 (٨) ذكر Tornberg في ترجمته لروض القرطاس (ص ٣٩٠) أنه توفى سنة ٤٤٧ المترجم .

(١) أنى Tornberg في ترجمته لروض القرطاس (ص ٣٩٠) بقائمة نسب للمرابطين أكثر تفصيلا . المترجم .
 (٢) جد بني خانية .
 (٣) تزوج زينب (النفراوية) ابنة أمير أغوات ثم طلقها فتزوجها يوسف بن تاشفين سنة ٤٥٣ .
 (٤) صاحب سجاسة حول سنة ٤٦٢ - ٤٦٤ .
 (٥) يسوق ابن أبي زرع (روض القرطاس ص ٨٧) نسبه

الموحدون^(١)

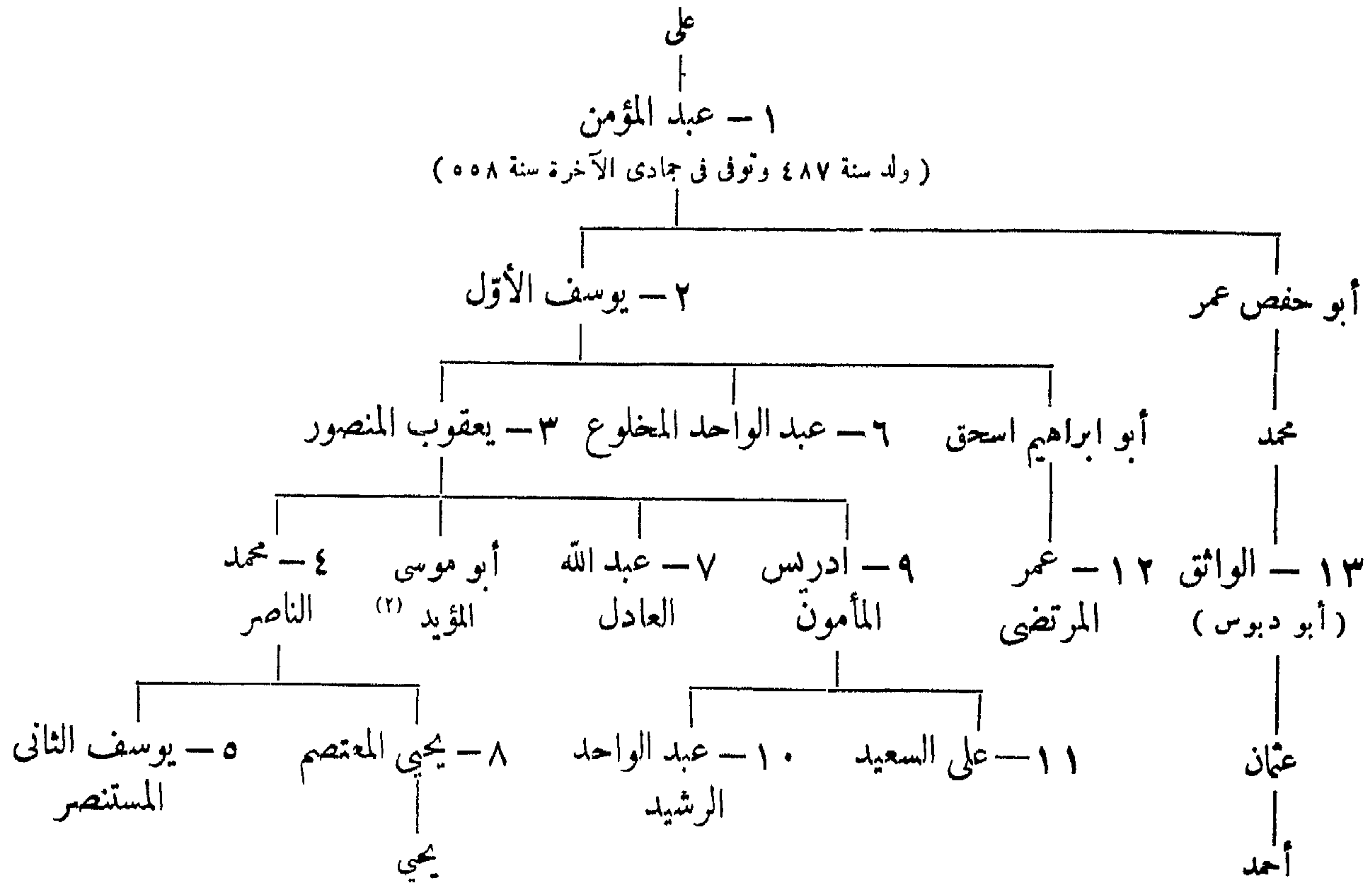

٥٦ - بنو حفص

(بتونس)

- ١ - أبو زكريا يحيى [الأول] ، (استقل عن الموحدين)^(٣) سنة ٦٢٥ هـ
 - ٢ - أبو عبد الله محمد [الأول] المنتصر^(٤) ٦٤٧
 - ٣ - أبو زكريا يحيى [الثاني] ، الواثق ، (خلفه إبراهيم الأول) ٦٧٥
 - ٤ - أبو اسحق إبراهيم [الأول] ، (أعدم سنة ٦٨١) ٦٧٨
- الانقسام :
- أحمد بن مرزوق بن أبي عمارة^(٥) ، (الدعوى) رمضان ٦٨١
 - ٥ - أبو حفص عمر [الأول] ، (بتونس) ٦٨٣
 - أبو زكريا يحيى المنتخب لإحياء دين الله بن إبراهيم [الأول] [٦٨٣ (بجاية حتى سنة ٦٩٨)
 - ٦ - أبو عبد الله (أبو عصبه) محمد [الثاني] المنتصر بن يحيى [الثاني] (بتونس)
 - أبو البقاء خالد الناصر [الأول] (بجاية . انفراد بالحكم بعد ذلك) ٦٩٩
 - ٧ - أبو بكر [الأول] الشهيد بن يحيى [الأول] (بجاية . ثم انفراد بالحكم) . ٧٠٩
 - ٨ - أبو البقاء خالد [الأول] الناصر ، (وحده) ٧٠٩

(٤) بعد أن طرد الباسيون من بنداد سنة ٦٥٦ اتخذ لنفسه لقب الخليفة وأمير المؤمنين وأيده شريف مكة أبو نجي محمد الأول . أنظر (ص ٣١) . ذكر ابن خلدون (ج ٦ ص ٢٨٠) . ولين بول « دول اسلامية » ترجمة خليل آدم (ص ٥٤) أن لقبه المستنصر . المترجم (٥) أنظر ابن خلدون (ج ٦ ص ٣٠٢) . المترجم .

(١) أتى (Tornberg) في ترجمته لروض القرطاس (ص ٤٠٣) بقائمة نسب الموحدين أكثر تفصيلاً . المترجم .
(٢) ثار بسبته سنة ٦٢٩ ، أنظر روض القرطاس (ص ١٦٩) المترجم .
(٣) اتخذ لقب أمير .

٧١١	أبو بكر [الثاني] المتوكل ، (بقسنطينة وبجاية)	٧١١
سنة ٧١١	٩ - أبو يحيى زكريا اللحياني بن أحمد ، (بتونس) ^(١)	٧١١
٧١٧	١٠ - أبو ضربه محمد [الثالث] المستنصر ، (بتونس)	٧١٧
٧١٨	١١ - أبو يحيى أبو بكر [الثاني] المتوكل ، (وحده)	٧١٨
٧٤٧	١٢ - أبو حفص عمر [الثاني]	٧٤٧
٧٤٧	الاحتلال المريني	٧٤٧
٧٤٩	أبو العباس أحمد [الأول] ، الفضل (بقسنطينة وبجاية)	٧٤٩
٧٤٩	أبو زيد عبد الرحمن بن أبي بكر [الثاني] ، (بقسنطينة)	٧٤٩
٧٤٩	أبو عبد الله محمد المنصور بن أبي بكر الثاني ، (ببجاية)	٧٤٩
٧٥٠	١٣ - أبو العباس أحمد [الأول] الفضل المتوكل ، (نهائيا)	٧٥٠
٧٥١	١٤ - أبو إسحاق إبراهيم [الثاني] المستنصر (بتونس) (حتى سنة ٧٧٠)	٧٥١
٧٥٤	استولى بنو مرين على بجاية	٧٥٤
٧٥٨	احتل بنو مرين افريقية كلها للمرة الثانية :	٧٥٨
٧٥٨	أبو إسحاق إبراهيم [الثاني] المستنصر ، (استقر بتونس ، توفي في ٨ المحرم سنة ٧٩٣) ^(٢)	٧٥٨
٧٦١	أبو عبد الله محمد المنصور بن أبي بكر [الثاني] ، (استقر ببجاية)	٧٦١
٧٧٠	١٥ - أبو البقاء خالد [الثاني] بن إبراهيم [الثاني] ، (بتونس)	٧٧٠
٧٧٢	١٦ - أبو العباس أحمد [الثاني] المستنصر ، (وحده)	٧٧٢
٧٩٦	١٧ - أبو فارس عبد العزيز المتوكل بن أحمد [الثاني]	٧٩٦
٨٣٧	١٨ - أبو عبد الله محمد [الرابع] المنتصر بن محمد	٨٣٧
٨٣٩	١٩ - أبو عمر عثمان بن محمد [الرابع] ^(٣)	٨٣٩
٨٩٣	٢٠ - أبو زكريا يحيى [الثالث] بن مسعود بن محمد [الرابع]	٨٩٣
٨٩٩	٢١ - أبو عبد الله محمد [الخامس] المتوكل بن الحسن بن مسعود	٨٩٩
٩٣٢	٢٢ - أبو عبد الله محمد الحسن بن محمد [الخامس]	٩٣٢
٩٤١	الفتح التركي الأول بقيادة خير الدين بارباروس	٩٤١
٩٤٢	الحسن ، (أعيد إلى الحكم كاملا لشارل الخامس)	٩٤٢
٩٤٨	٢٣ - أحمد بن الحسن	٩٤٨
٩٧٧	الفتح التركي الثاني	٩٧٧
٩٨١	٢٤ - أبو عبد الله محمد [السادس] بن الحسن ، (عامل اسبانيا)	٩٨١
٩٨٢	فتح الأتراك تونس نهائيا	٩٨٢

المراجع : ابن خلدون : العبر .

أبو القدا : المختصر في أخبار البشر .

St. Lane-Poole: Barbary Corsairs 1890

St. Lane-Poole: Br. M. Cat. V p. XV et p. 51.

Mercier : Histoire de l'Afrique Septentrionale 111. 126.

H. Lavoix: Mémoire sur les Monnaies frappées par les Beni-Hafs.

(Revue archéologique, IX^e, année, 257.)

دائرة المعارف الاسلامية (الطبعة الفرنسية) مادة « بنو حفص » (G.Yver) .

(١) يذكر ابن خلدون (ج ٦ ص ٣٢٥) ان اسمه أبو يحيى زكريا بن احمد بن محمد بن اللحياني . المترجم .

(٢) بمدينة قسنطينة بالجزائر صورة من شاعر قبره ، انظر Mercier : Corpus 11 (Constantine) p. 14, N° 10

وجاء بقلمه نفسه نقس باسم يرجع الى سنة ٨٣٩ ، انظر : Mercier : Inscr. de Tunisie, Recueil Soc. Arch. de Constantine

بنو حفص

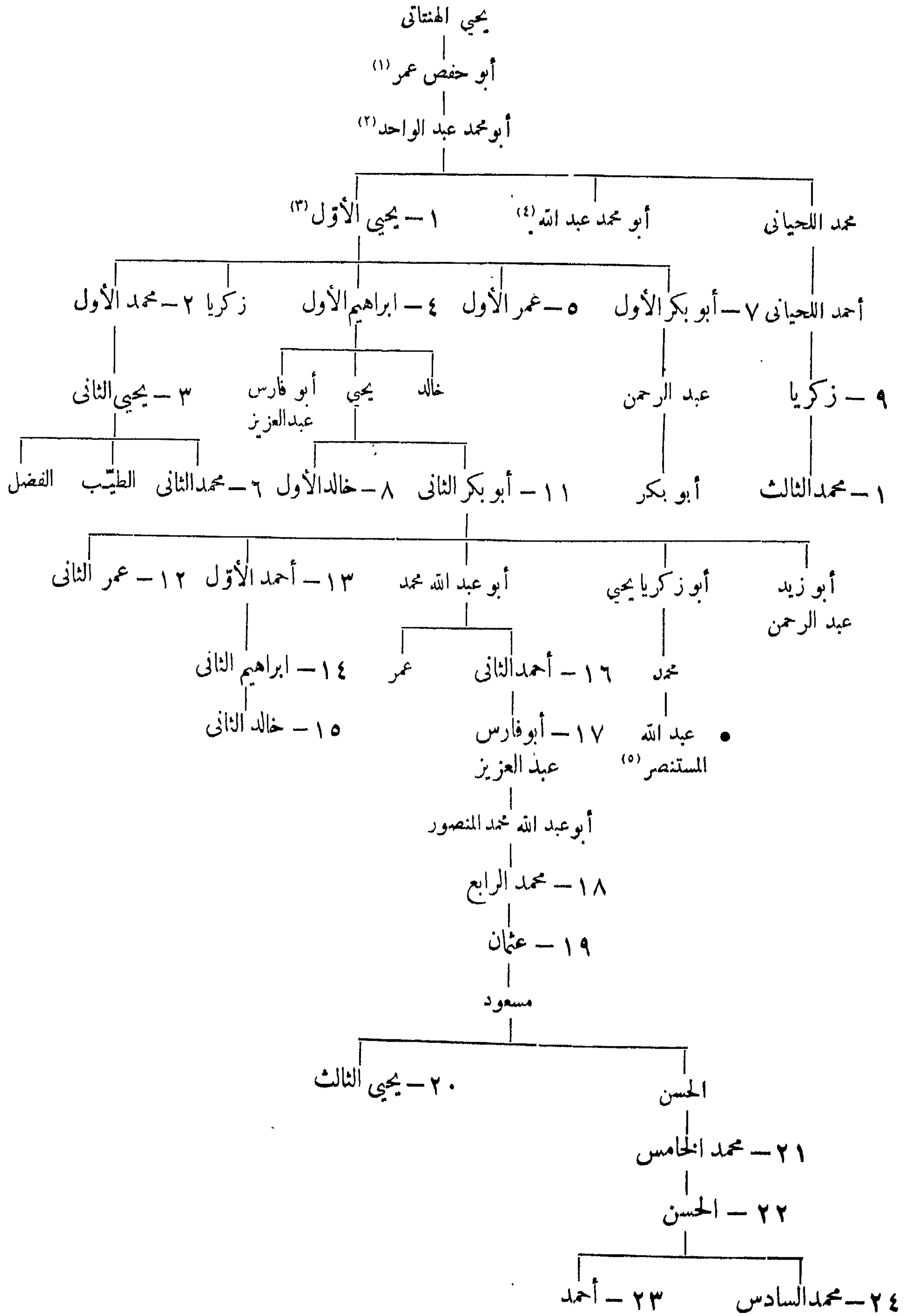

(٤) والى إفريقية .
 (٥) أمير بجاية سنة ٧٨٣ ، أنظر المكتبة الأهلية بباريس
 (Cat. Bibl. Nat. 11 N° 968)

(١) توفي سنة ٥٧١ ، من تلاميذ ابن تومرت ومن قواد
 عبد المؤمن .
 (٢) والى إفريقية من ٦٠٣ - ٦١٨
 (٣) والى قفصة .

٥٧ - بنو زكريا

(بجزيرة جربة)

(عمال لبني حفص شبه مستقلين)

- ١ - أبو يحيى زكريا ، (خضع للعثمانيين)
٢ - يحيى بن زكريا
٣ - سعيد بن يحيى (دمه أخواه احمد وصالح في وقت واحد) ، الفتح الفرنجي ، ثم الفتح
العثماني بقيادة بياله باشا (١١)

المراجع :

Reinaud : Document sur l'Histoire de France, 11.1843.

Hammer : Geschichte des osm. Reiches, 11I, 106.

Sachau : Verzeichniss N°. 58, p. 25.

(بنو مزني بالزاب)

(الحاضرة بسكرة)

- سنة ٥٧٤٠ هـ
١ - علي بن مزني
٢ - حسن بن مزني
٣ - احمد بن مزني
٤ - علي بن مزني
٥ - أبو العباس بن مزني

٥٨ - بنو زيان بتلمسان

(بنو عبد الواد) (٢)

١ - الفرع الأكبر (بنو عبد الواد) :

- ٦٣٣ ١ - أبو يحيى يعمراسن بن زيان
٦٨١ ذو الحجة ٢ - أبو سعيد عثمان [الأول] بن يعمراسن بن زيان
٧٠٣ ذو القعدة ٣ - أبو زيان محمد [الأول] بن عثمان ، (توفي في شوال سنة ٧٠٧)
٧٠٧ ٢١ شوال ٤ - أبو حمو موسى [الأول] بن عثمان ، (قتله ولده في ٢١ جمادى الأولى سنة ٧١٨)
٧١٨ ٢٣ جمادى الأولى ٥ - أبو تاشفين عبد الرحمن [الأول] بن موسى ، (توفي في ٣٠ رمضان سنة ٧٣٧)

ب - السيادة المرينية

- ٧٣٦ شوال أبو الحسن علي
٧٣٧ أبو عنان فارس ، (توفي سنة ٧٦٠)
(زيانيون كانوا بالمني ثم حكموا في وقت واحد)
٥ (١) أبو سعيد عثمان [الثاني] بن عبد الرحمن . (توفي في جمادى الأولى سنة ٧٥٣)

(١) أنظر : محمد عطا (دولت عثمانية تاريخي ج ٦ ص ١٢٣) المترجم .

(٢) انتسابهم إلى العرب خرافة ، فأصلهم من البربر بنو نك .

- ٥ (ب) أبو ثابت الزعيم بن عبد الرحمن
- ج - الفرع الاصغر (بنو زيان) :
- ٦ Δ - أبو حو موسى [الثاني] بن يوسف ، (بالذى سنة ٧٦١ ومن سنة ٧٧١ إلى ٧٧٣ ومن ٧٨٥ إلى ٧٨٦ ، ٧٨٩) (١)
- أبو زيان محمد [الثاني] بن عثمان بن عبد الرحمن (٢) . ٣ رجب ٧٦١
- ٧ Δ - أبو تاشفين عبد الرحمن [الثالث] بن موسى ، (توفى في ١٧ رجب سنة ٧٩٥)
- ٨ - أبو ثابت يوسف بن عبد الرحمن ، (أربعون يوماً)
- ٩ - أبو الحجاج يوسف بن موسى ، (عشرة أشهر)
- ١٠ - أبو زيان محمد [الثالث] بن موسى ، (عامل بني مرين)
- ١١ - أبو محمد عبد الله [الأول] بن موسى
- Δ ١٢ - أبو عبد الله محمد [الثاني] الوائق بن موسى
- ١٣ - عبد الرحمن [الثالث] بن محمد [الثاني] ، (شهران)
- Δ ١٤ - سعيد بن موسى
- Δ ١٥ - أبو مالك عبد الواحد بن موسى ، (للمرة الأولى)
- Δ ١٦ - أبو عبد الله محمد [الثالث] بن عبد الرحمن [الثاني]
- عبد الواحد ، (للمرة الثانية) ، (توفى في ٥ ذى القعدة سنة ٨٣٣) ٨٣١
- Δ ١٧ - أبو العباس احمد المعتصم بن موسى
- Δ ١٨ - أبو عبد الله محمد [الرابع] المتوكل بن (فلان) بن يوسف
- Δ ١٩ - أبو عبد الله محمد [الخامس] الثابت بن محمد ، (توفى في ١١ ذى القعدة سنة ٩١٣)
- ٢٠ - أبو عبد الله محمد [السادس] الثابت ، (أصبح حاكماً من قبل الاسبانيين سنة ٩١٨)
- Δ ٢١ - أبو حمو موسى [الثالث] بن محمد [الرابع] ، (استولى أروج على تلمسان في ذى الحجة سنة ٩٢٣)
- ٢٢ - أبو محمد عبد الله [الثاني] بن محمد [الرابع]
- ٢٣ - أبو زيان أحمد [الثالث] بن عبد الله [الثاني] ، (للمرة الأولى) : (أقصاه الاسبانيون في ٣٠ ذى القعدة سنة ٩٤٩)
- Δ ٢٤ - أبو عبد الله محمد [السابع] بن عبد الله [الثاني]
- أبو زيان احمد [الثالث] ، (للمرة الثانية) ، (عامل عثمانى) ربيع الأول ٩٥٠
- ٢٥ - الحسن بن عبد الله [الثاني] ، (توفى بوهران سنة ٩٦٣) ، (تنصر ولده) استولى صلاح رئيس باشا على تلمسان نهائياً ٩٦٢

المراجع : أبو زكريا يحيى بن خلدون : بغية الرواد في ذكر الملوك من بني عبد الواد (الجزائر ١٩٠٣)

Brosselard : Mémoire épigraphique et historique, (J. As. 1876.)

Mercier : Histoire de l'Afrique Septentrionale, 111, p. 90.

A. Bel : Histoire des Beni Abd al Wâd, Alger 1901.

دائرة المعارف الاسلامية (الطبعة الفرنسية) مادة « بنو زيان ، بنو عبد الواد » (A. Bel)

Bargès : Complément de l'histoire des Beni Zeiyan, Paris 1887.

(١) وزيره يحيى بن خلدون المؤرخ ، قتل سنة ٧٨٠

(٢) ولاء ابراهيم بن علي المريني .

بنو زيان (بنو عبد الواد)

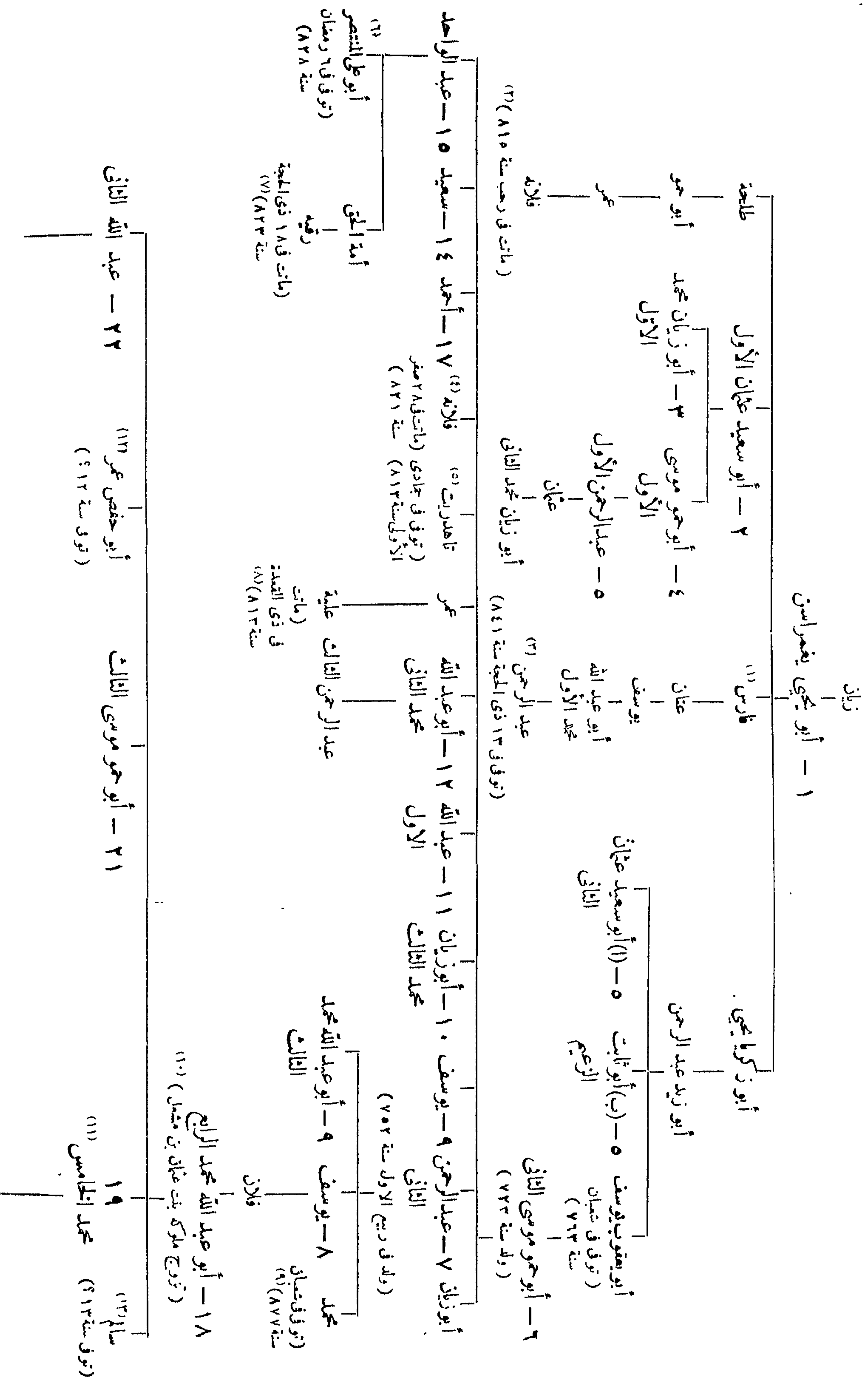

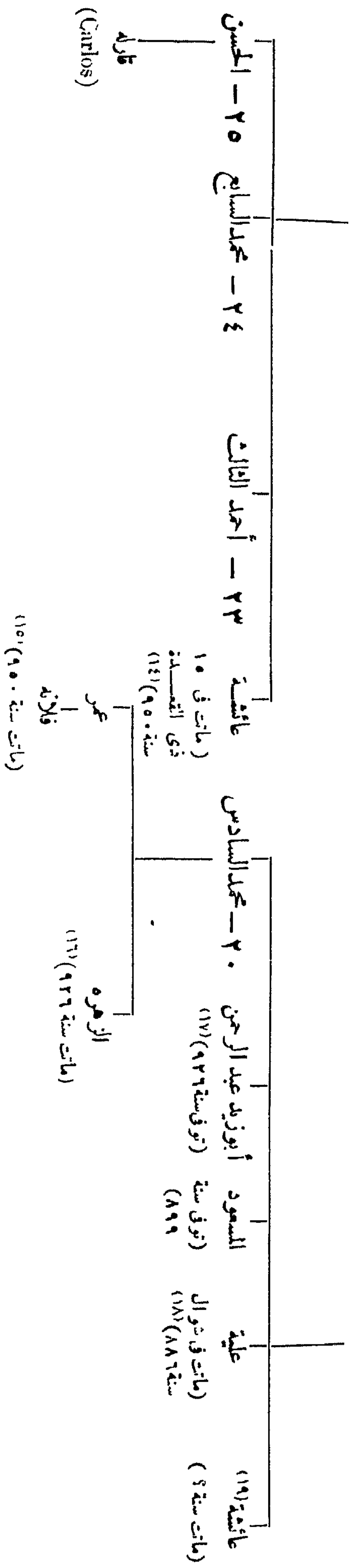

المراجع : اسماعيل بن علي بن محمود بن شاهنشاه (عماد الدين أبو الفداء) : المختصر في أخبار البشر (Stamboul, 1286).

دائرة المعارف الإسلامية . (الطبعة الفرنسية) . مادة ه بنو زيان ه (A. Bel) .

Larviox : Catalogue 11. Espagne et Afrique

Barthold : Musulm. Dynast. p. 39

Brosselard : Les Tombeaux des Emirs Beni Zeyan (J. As. janv. févr. 1876, p. 151 ss)

Brosselard, I.e. p. 94. (١٣)
 المصدر السابق ص ١٢٢ (١٤)
 المصدر السابق ص ١٤٧ (١٥)
 المصدر السابق ص ١٢١ (١٦)
 المصدر السابق ص ١١٨ (١٧)
 المصدر السابق ص ٤٠ (١٨)
 المصدر السابق ص ١١٩ (١٩)

Brosselard : Stèle funéraire, I.e. p. 34. (٦)
 المصدر السابق ص ٧٧ (٧)
 المصدر السابق ص ٢٦ (٨)
 المصدر السابق ص ٣٩ (٩)
 المصدر السابق ص ٩١ (١٠)
 المصدر السابق ص ٩٨ (١١)
 المصدر السابق ص ٩٦ (١٢)

قتل في معركة إيسل في حرب أبي يعقوب يوسف الناصر
 الربيعي (J. Khald. III. 357)
 Brosselard : Stèle funéraire à Tlemcen, I.e. (٢)
 p. 142
 المصدر السابق ص ١٤٦ (٣)
 المصدر السابق ص ٣٠ (٤)
 المصدر السابق ص ٢٨ (٥)

٥٩ - بنو مرين بفاس

(زناته)

سنة ٩٢٠	١ - أبو محمد عبد الحق بن أبي خالد محيو بن أبي بكر بن حمامة بن محمد المريني ^(١)
٦١٤	٢ - أبو سعيد عثمان بن عبد الحق (ادرغال) ^(٢)
٦٣٧	٣ - محمد [الأول] بن عبد الحق ^(٣)
٦٤٢	٤ - أبو يحيى أبو بكر بن عبد الحق
٦٥٦	٥ - أبو يوسف يعقوب بن عبد الحق
٦٨٥	٦ - أبو يعقوب يوسف بن يعقوب ، الناصر لدين الله
٧٠٦	٧ - أبو ثابت عامر بن أبي عامر ^(٤)
٧٠٨	٨ - أبو الربيع سليمان بن أبي عامر
٧١٠	٩ - أبو سعيد عثمان [الثاني] بن يعقوب
٧٣٢	١٠ - أبو الحسن علي بن عثمان
٧٤٩	١١ - أبو عنان فارس المتوكل بن علي
	أبوزيان محمد بن فارس أبي عنان، (ولى ثم عزل في الحال) ٢٤ ذى الحجة ٧٥٩
٧٥٩	١٢ - محمد السعيد بن أبي عنان ، (وصمه خمس سنوات)
٧٦٠	١٣ - أبو سالم إبراهيم بن علي ^(٥)
٧٦٢	١٤ - أبو عامر تاشفين بن علي ^(٦)
٧٦٣	١٥ - عبد الحلیم بن أبي علي عمر ، (انفرد بسجلاسة منذ ربيع الأول سنة ٧٦٣)
٧٦٣	١٦ - أبو زيان محمد [الثاني] المنتصر بن أبي عبد الرحمن ، (قتل في ٢٢ ذى الحجة سنة ٧٦٧)
٧٦٨	١٧ - أبو فارس عبد العزيز المستنصر بن علي
٧٧٤	١٨ - أبو زيان محمد [الثالث] السعيد بن عبد العزيز ^(٧)
٧٧٦	١٩ - (أ) أبو العباس أحمد المستنصر بن إبراهيم ، ومعه :
٧٧٦	١٩ - (ب) عبد الرحمن أبي يفلوسن (بمراكش) (انفرد أحمد بالأمر منذ رجب سنة ٧٨٤)
٧٨٦	٢٠ - موسى بن أبي عنان ، المتوكل على الله أبو فارس
٧٨٨	٢١ - أبو زيان محمد المنتصر بالله بن أحمد ، (٤٣ يوما)
٧٨٨	٢٢ - أبو زيان محمد [الرابع] الواثق بالله بن أبي الفضل
	المستنصر ، (المرّة الثانية) ٥ رمضان ٧٨٩
٧٩٦	٢٣ - أبو فارس بن أحمد
٧٩٩	٢٤ - عبد العزيز بن أحمد
٨٠٠	٢٥ - عبد الله بن أحمد ^(٨)

(٥) ولى أبا زيان محمد الثاني على تلمسان سنة ٧٦١ ؛ لقبه المستعين بالله . انظر السلاوى (الاستقصا ج ٢ ص ١٠٤) . المترجم .
 (٦) ذكر السلاوى (الاستقصا ج ٢ ص ١٢٣) أن اسمه أبو عمر تاشفين . المترجم .
 (٧) تحت وصاية الوزير ابن غازى .
 (٨) ذكر السلاوى (الاستقصا ج ٢ ص ١٤٢) أن اسمه المستنصر بالله أبو عامر عبد الله . المترجم .

(١) أنظر : ابن أنى زرع (روض القرطاس ص ١٨٩) . المترجم .
 (٢) ادرغال في لغة البربر منمناه الأعور . انظر صبح الأعشى (ج ٥ ص ١٩٥) . Mercier (T. II, p. 141) . المترجم .
 (٣) ذكر ابن أنى زرع (ص ١٩٣) أن لقبه أبو معرف . المترجم .
 (٤) ذكر ابن أنى زرع (ص ٢٦٩) أن اسمه «أبو ثابت عامر بن عبد الله بن أبي يعقوب» . وذكر السلاوى (الاستقصا ج ٢ ص ٤٤) أن اسمه «أبو ثابت عامر بن عبد الله بن يوسف بن يعقوب بن عبد الحق» . المترجم .

- سنة ٨٠١ هـ
- ٢٦ — أبو سعيد عثمان [الثاني] بن أحمد
لم يتول أحد من بني زيان من سنة ٨٢٣ إلى ٨٣١
- ٢٧ — أبو محمد عبد الحق بن أبي سعيد عثمان [الثاني] ٨٣١
لم يتول أحد من بني مرين رمضان ٨٦٩ — ٨٧٥
انما دلى الامام أبو عبد الله محمد بن علي بن عمران الجوطي
- (بنو وطاس) :
- ١ — أبو زكريا يحيى بن زيان الوطاسي ، (الوصي على عبد الحق الصغير) (١)
٢ — علي بن أبي الحجاج يوسف بن منصور بن زيان ، (توفى سنة ٨٦٣)
٣ — محمد [الأول] (أو أبو زكريا يحيى) بن يحيى بن زيان
٤ — محمد [الثاني] (الشيخ البرتقالي) بن محمد [الأول]
٥ — أحمد بن محمد [الثاني]
٦ — محمد بن أحمد

المراجع :

- A. Bel : Inscriptions arabes de Fes (J. As. juill-août 1917, p. 126 ss.)
G. Salmon : Essai sur l'histoire politique du Nord marocain (Arch. Mar. IV).
Mereier : Histoire de l'Afrique septentrionale, 1888, 111. 88.
Huart : Histoire des Arabes 11. 222.
دائرة المعارف الاسلامية (الطبعة الفرنسية) مادة « بنو مرين » (G. Margais)
Sachau : Verzeichnis N°. 62, p. 26.
Berchem : Titres Khalifiens.

(١) من سنة ٨٤٠ إلى ٨٥٢ ، قتل الأمراء الوطاسيين الخمسة ثم قتل في ٢٨ رمضان سنة ٨٦٩

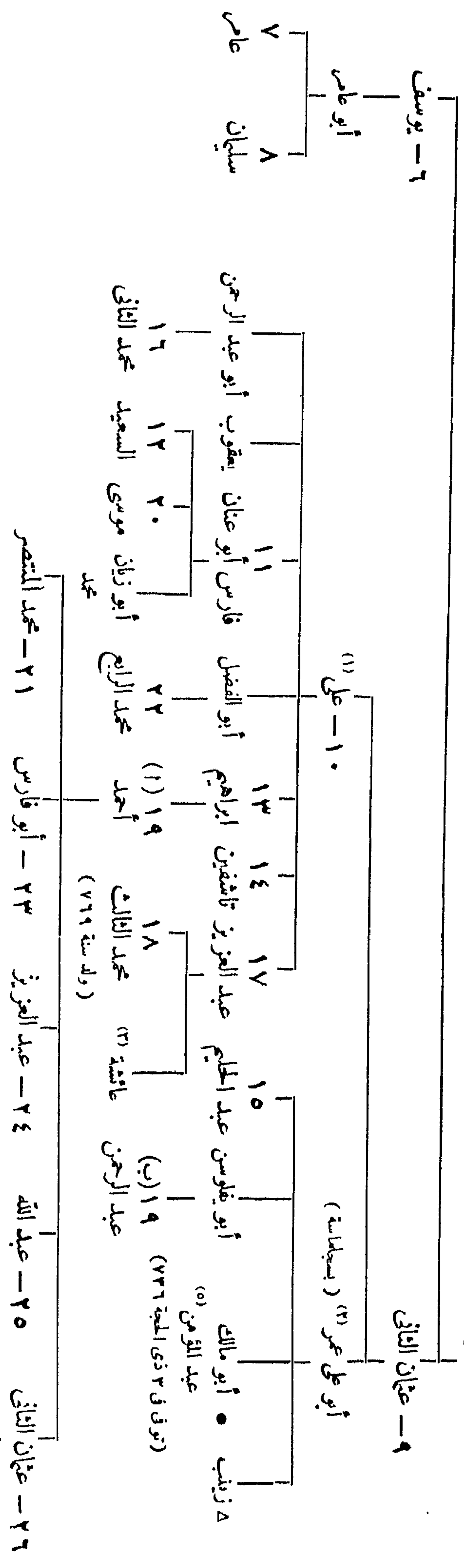
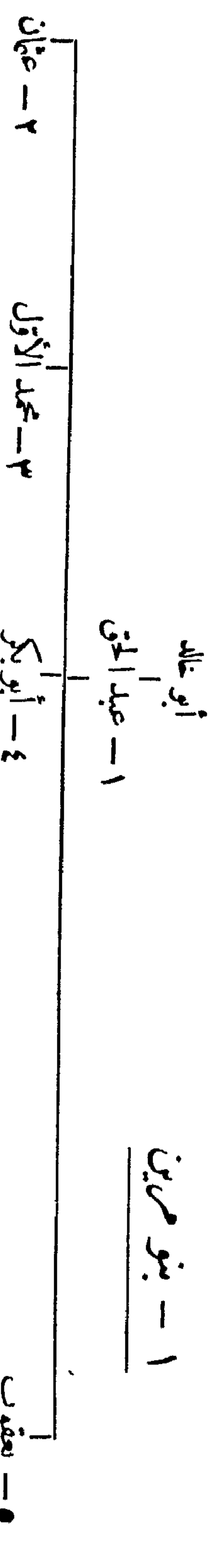

(١) لا يزال قبر زوجته الترفاة في رجب سنة ٧٥٠ م وبقاني مثلا قرب روابط الفتح، أنظر: (Bel: Inscriptions arabes de Fes, J. As. 1917, p. 339)

(٢) تاريخ ثلاث سمات: الأولى سنة ٧١٠ ضد عثمان الثاني أبيه وبقى إلى سجدامة والثانية سنة ٧٢٠ ضد علي أخيه فبقى سرية أخرى، وفي الثالثة حالف أبا تاشفين عبد الرحمن الزياتي بتلسان ضد أخيه فقبض عليه وقتل سنة ٧٢٣ وقد اكتشف قبر ابنته باس سنة ١٩١٢، أنظر: (Bel: I. e. p. 317)

(٣) توفي في صفر سنة ٧٩٢، أنظر: (Bel: I. e. p. 104, Hg. 13)

(٤) قبض الأمير عبد الحق آخر بني مرين على هؤلاء الأسماء الحقة وقطع رؤوسهم.

(٥) عملة ذهبية بالمتحف البريطاني 27 p. Br. M., Add. II, p. 27

(٦) أنظر السلاوي (الاستقصا ج ٢ ص ١٧٤) المترجم. N° 193

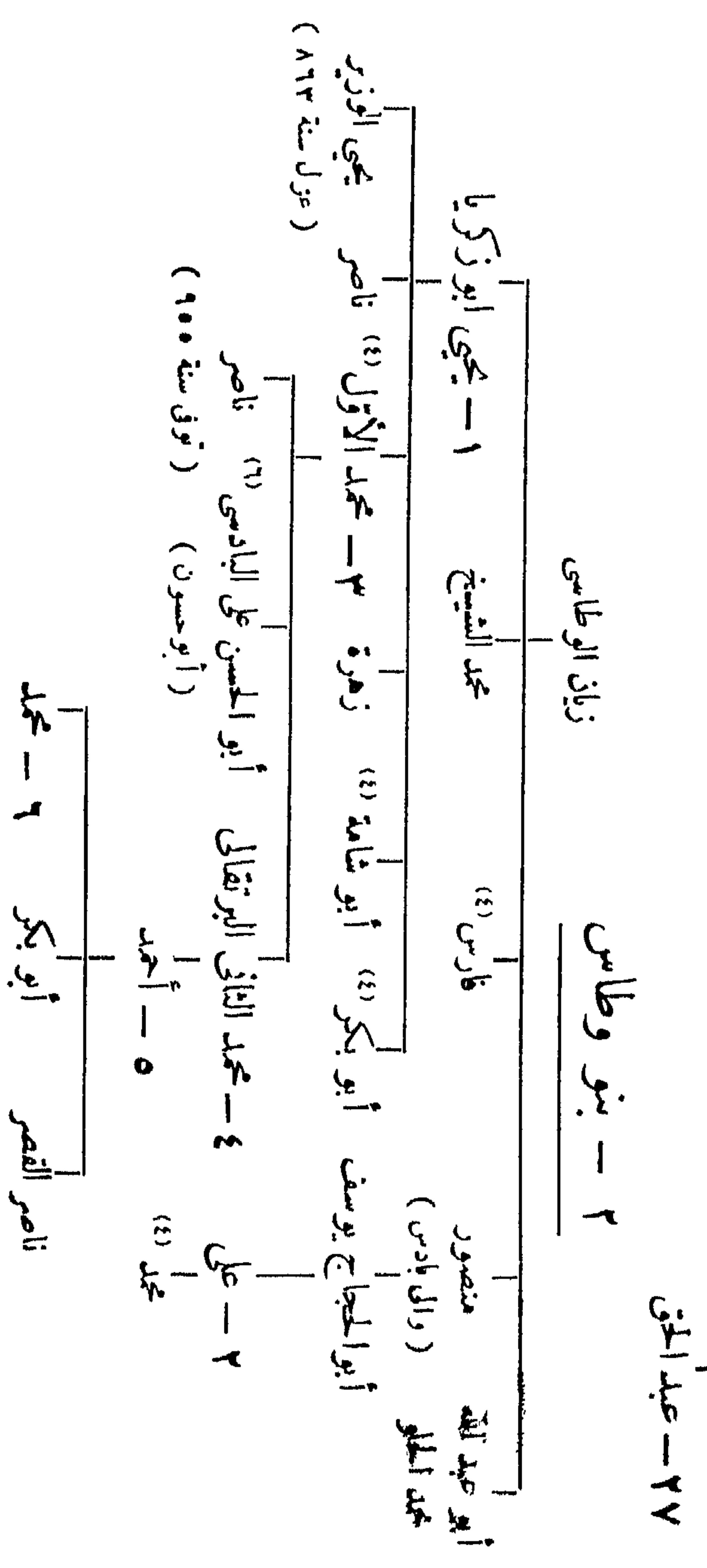

٦٠ - شرفاء مراکش

(أنظر قائمة نسب بن الحسن العلويين)

١ - الفرع الحسنى ^(١) :

- ٩١٦ . أبو عبد الله محمد القايم بأمر الله بن عبد الرحمن بن علي .
 ٩٢٣ . أبو العباس أحمد الأعرج ، (صاحب مراکش سنة ٩٣٥ .
 (استقل سنة ٩٤٣)
 سنة ٩٥٥ • ١ - أبو عبد الله محمد [الأول] المهدي بن محمد القايم ^(٢) .
 ٩٦٤ • ٢ - أبو محمد عبد الله الغالب بن محمد المهدي .
 ٩٨١ • ٣ - أبو عبد الله محمد [الثاني] المتوكل بن عبد الله الغالب .
 ٩٨٣ • ٤ - أبو مروان عبد الملك [الأول] بن محمد المهدي ^(٣) .
 ٩٨٦ • ٥ - أبو العباس أحمد [الأول] المنصور بن محمد المهدي .
 ١٠١٢ • ٦ - أبو عبد الله محمد [الثالث] الشيخ المأمون بن المنصور .
 ١٠١٢ • أبو فارس عبد الله الوائلي بن المنصور ^(٤) } منافسا
 } أخيم
 زيدان الناصر بن المنصور ^(٥) .
 ١٠١٦ • ٧ - زيدان ، (وحده) .
 ١٠٢٢ - ١٠١٩ • أبو محلي أبو العباس أحمد ، (الدعوى) ^(٦) .
 ١٠٣٧ • أبو العباس أحمد بن زيدان ، (الدعوى) .
 ١٠٣٩ • ٨ - أبو مروان عبد الملك [الثاني] بن زيدان .
 ١٠٤٤ • ٩ - أبو يزيد الوليد بن زيدان .
 ١٠٤٥ • ١٠ - أبو عبد الله محمد [الرابع] الأصغر بن زيدان .
 ١٠٤٦ • ١١ - أحمد [الثاني] العباس بن أبي مروان عبد الملك ، (توفى سنة ١٠٦٤) .

ب - الفرع الفلالي ^(٧) :

- ١٠٧٥ • ١ • الرشيد بن محمد بن علي بن يوسف بن علي بن حسن .
 ١٠٨٢ • ٢ • اسماعيل السمين بن محمد الخ ١٠ ذى الحجة
 ١١٣٩ • ٣ • أحمد الذهبي بن اسماعيل ٢٧ رجب
 ١١٤١ • ٤ • عبد الله بن اسماعيل
 ١١٤٠ • عبد الملك بن اسماعيل ، (الدعوى) .
 ١١٤٩ - ١١٤٧ • علي زين العابدين بن اسماعيل ، (المفتصب) .
 ١١٥٣ - ١١٥١ • المستضيء بن اسماعيل ، (المفتصب) .
 ١١٥٨ • علي زين العابدين بن اسماعيل ، (للمرة الثانية) .
 ١١٧١ • ٥ • محمد [الأول] بن عبد الله

(٤) ادعى الأمر لنفسه بمراكش ، هزم سنة ١٠١٥ وتوفى سنة ١٠١٨ .
 (٥) ادعى الأمر لنفسه بفاس .
 (٦) دينار ، القطاوة ١٠٢١ ؛ (Bibl. Nat. 11, N° 1060) .
 أنظر السلاوي (الاستقصا ج ٣ ص ١٠٩) . المترجم .
 (٧) دولة الاشراف السجلماسيين . أنظر السلاوي الاستقصا ج ٤ ص ٢) . المترجم .

(١) يطلق عليهم أيضاً الاشراف السعديين . أنظر السلاوي (الاستقصا ج ٣ ص ٣) . المترجم .
 (٢) يعرف بالشيخ . أنظر السلاوي (الاستقصا ج ٣ ص ٩) .
 المترجم .
 (٣) لقبه المعتصم بالله . أنظر السلاوي (الاستقصا ج ٣ ص ٢٧) . المترجم .

سنة ١٢٠٤ هـ	٦ — يزيد بن محمد ^(١)	•
١٢٠٦	٧ — هشام بن محمد	•
١٢٠٧	٨ — سليمان بن محمد	• Δ
١٢٣٨	٩ — عبد الرحمن بن هشام ^(٢)	•
١٢٧٦	١٠ — محمد [الثاني] بن عبد الرحمن	•
١٢٩٠	١١ — الحسن أبو علي بن محمد ، (توفي في ٣ ذى الحجة سنة ١٣١١)	•
١٣١٢	١٢ — عبد العزيز بن الحسن ^(٣)	•
١٣٢٥	١٣ — الحافظ ^(٤) بن الحسن ، (ولى في ١١ رجب واعترف دول أوروبا به في مستهل ذى الحجة)	•
	الحماية الفرنسية	•
	١٣٢٩	•
	مؤتمر باريس	•
	شوال ١٣٢٩	•
	الاتفاق الفرنسي المراكشي ، اعتزل الحافظ الحكم ونفى : ١١ ذى القعدة ١٣٢٩	•
١٣٣٠	١٤ — يوسف بن الحسن	•

المراجع :

- A. Cour : L'Etablissement des Dynasties des Scherifs (Ec. Lettres Alger, t. XXIX).
 Mercier : Histoire de l'Afrique Septentrionale, Paris 1888, 3 voll.
 Le Chatelier : L'Islam dans l'Afrique occidentale, Paris, 1899.
 Abbé Godart : Histoire du Maroc, Paris, 1860, 2 voll.
 M. Weir : The Schaïkhs of Morocco in the XVth cent. Edinburg 1904.
 Huart : Histoire des Arabes II. 223 et 239.
 Houdas : Nozhat el-Hadi, Histoire du Maroc (Ec. Langues Or.) Paris 1889, 2 voll.

٦١ - الحكم العثماني بالجزائر

٩٢١	أبو يوسف أروج بن يعقوب ، بارباروس [الأول] ، (توفي في حصار تلمسان سنة ٩٢٤)	٨
٩٢٢	حملة القائد ديجودي فيرا (Diégo de Véra)	•
٩٢٤	خير الدين ، بارباروس [الثاني]	•
	حملة القائد هوجودي مونكاد (Hugo de Moncaule) ^(٥)	•
	١ — من قبل الباب العالي (يحملون لقب بيير باي أو باشا) :	
٩٢٥	خير الدين ، (توفي سنة ٩٥٤)	• Δ
	الاستيلاء على بنيون Peñon ^(٦)	•
٩٣٩	حسن أغا ، (مؤقتا)	•
	حملة شارل الخامس	•
	جمادى الآخرة ٩٤٨	•
٩٤٨	حسنة باشا ، السابق ، (نهائيا)	•
	رمضان	•

(٤) ذكر ابن بول « دول إسلامية » ص ٦٩ ترجمة خليل آدم أن اسمه الحفيظ . المترجم .
 (٥) أنظر (Mercier vol III, p. 25) . المترجم .
 (٦) حصن إسباني على ساحل إقليم الريف المراكشي .
 (Mercier, III, p. 575) . المترجم .

(١) يسميه الزياتي (الترجمان العرب ص ٨٦) اليزيد .
 المترجم .
 (٢) حرب فرنسا ، معركة إيسلي (Isly) في ٢٨ رجب سنة ١٢٦٠
 (٣) عزل . ونزل ببو (Pau) منذ سنة ١٣٢٣

٩٥٠	شوال	سنة ٨٩٥٠	حاج بشير باشا
٩٥١	ربيع الثاني		حسن بن خير الدين ، (باشا)
٩٥٤			حسن بن خير الدين ، (بيلر باي)
٩٥٨	رمضان		سفايح خليفة ، (مؤقتا)
٩٥٩	جمادى الأولى		صلاح رئيس ، (بيلر باي)
٩٦٣			حسن كرسو ، خليفة ، (مؤقتا)
٩٦٤	ذو القعدة		محمد تككرلي ، (باشا)
٩٦٤	رمضان		حسن بن خير الدين ، (للمرة الثانية)
٩٦٨	شوال		حسن أغا ، (مستقلا)
٩٦٩	المحرم		أحمد باشا ، قييدجى
		ذو الحجة ٩٦٩	حسن بن خير الدين ، (للمرة الثالثة)
٩٧٢	رجب		محمد بن صلاح رئيس ، (باشا)
		٩٧٥	هجوم قام به القائد (Juan Gaseon)
٩٧٥	رمضان		أولوج على ، (بيلر باي)
٩٧٧			عرب أحمد ، (خليفة السابق)
٩٨٢	رمضان		قائد رمضان ، (أصله مسيحي من سرديس (Sarde) ثم أسلم)
٩٨٥	صفر		حسن قزيانو ، (باشا)
٩٨٨			جعفر باشا ، (أصله مسيحي من بلاد المجر ثم أسلم)
		٩٩٠	رمضان باشا ، (للمرة الثانية)
		٩٩٠	حسن قزيانو ، (للمرة الثانية)

ب - باشوات لمدة ثلاثة أعوام :

٩٩٥			دلى أحمد
٩٩٧			خضر ^(١)
١٠٠٠			شعبان
١٠٠٣			خضر ، (للمرة الثانية)
١٠٠٤			مصطفى
١٠٠٧			حسن بو ريشة
١٠٠٨			سليمان
			خضر ، (للمرة الثالثة) ؛ (توفى في ذى الحجة سنة ١٠١٣) ذو الحجة ١٠١٢
١٠١٤	المحرم		كوسه مصطفى
١٠١٦			رضوان
		١٠١٩	كوسه مصطفى ، (للمرة الثانية)
١٠٢٢			شيخ حسين
		١٠٢٦	كوسه مصطفى ، (للمرة الثالثة)
١٠٢٦			سليمان كتنية
١٠٢٦	ذو الحجة		شيخ حسين ، (للمرة الثانية)

(١) قبره في قرافة مسجد سيدى عبد الرحمن بمدينة الجزائر أنظر 18 N° 32, Alger p. 32, Colin :

		١٠٢٩	خضر ، (للمرة الرابعة)
		١٠٣١	الانجليز يضربون الجزائر بقنا بلهم
سنة ١٠٣٢ هـ			خسرو
			(فترة شعور)
١٠٣٧			حسين ^(١) Δ
		١٠٣٩	(فترة انقطاع)
١٠٤٣			يوسف
١٠٤٦			أبو الحسن علي Δ
٤٠٤٨			شيخ حسين
١٠٥٠	ربيع الثاني		أبو جمال يوسف
١٠٥٢			محمد بروسلي
١٠٥٥			علي بثشنين
١٠٥٥			محمود بروسلي
		١٠٥٧	يوسف ، (للمرة الثانية)
١٠٥٧	حول		عثمان (؟)
١٠٦١			محمد
١٠٦٣	حول		أحمد
		١٠٦٥	حول	ابراهيم
		١٠٦٥	الانجليز يضربون الجزائر بقنا بلهم
		١٠٦٦	احمد ، (للمرة الثانية)
		١٠٦٨	حول	ابراهيم ، (للمرة الثانية)
				ج - أغوات (ومعهم الديوان) :
١٠٦٩			خليل أغا
١٠٧٠			رمضان أغا
١٠٧١			شعبان أغا
		١٠٧١	الفرنسيون يضربون المدينة بالقنابل
١٠٧٥			حاج علي أغا
		١٠٧٥	الفرنسيون يضربون المدينة بالقنابل
				د - ولاية لهم لقب داي وداي باشا :
١٠٨١			حاج محمد
		١٠٨٢	الانجليز يضربون المدينة بالقنابل
١٠٩٣			بابا حسن (مؤقتا) ^(٢)
		١٠٩٤	رجب	هجوم الفرنسيين
١٠٩٤	١٦ رجب		حاج حسين ، (المسمى Mezzo-Morto)
		١٠٩٩	الفرنسيون يضربون المدينة بالقنابل
١١٠٠	ربيع الأول		حاج شعيان

(١) هناك نقش باسمه بالسكنات التحتانية (أو القديمة) بالجزائر يحمل هذا التاريخ . انظر Colin I. c. N° 20
(٢) صهر السابق ، قتله خليفته سنة ١٠٩٤

سنة ١١٠٧ هـ	المحرم	حاج أحمد
١١١٠	جمادى الآخرة	حسن چاوش
١١١١		حاج مصطفي
١١١٧	رجب	حسين خوجة
١١١٨	ذو الحجة	محمد بكتاشن
١١٢٢	المحرم	دلي ابراهيم
١١٢٢		علي چاوش
١١٣٠		محمد افندي
١١٣٦		كرد عبيدي
١١٤٤		ابراهيم
١١٥٨	ذو القعدة	كوجوك ابراهيم
١١٦١	صفر	محمد بن بكر
١١٦٨	ربيع الأول	علي نكسيس، (المسمى بابا علي أو بوسبا)
١١٧٩	رمضان	محمد بن عثمان
		الدنمركيون (Danoi) يضربون المدينة بالقنابل ١١٨٤
		هجوم الاسبانيين جمادى الآخرة ١١٨٩
		الاسبانيون يضربون المدينة بالقنابل ١١٩٧
١٢٠٥	١٠ ذي القعدة	حسن
١٢١٢	ذو الحجة	مصطفي
١٢٢٠	٢ ربيع الثاني	أحمد
١٢٢٣	١٥ رمضان	علي (الغسال) ^(١)
١٢٢٤	المحرم	حاج علي
١٢٣٠	٢٢ ربيع الثاني	محمد
١٢٣٠	مستهل جمادى الأولى	عمر أغا
		الورد إكسماوث (Exmouth) يضرب المدينة بالقنابل شوال ١٢٣١
١٢٣٢	ذو الحجة	علي خوجه
١٢٣٣	جمادى الأولى	حسين ، (ولد بأزمير حول سنة ١١٧٨ ، توفي بالاسكندرية سنة ١٢٥٤)
		الانجليز يضربون المدينة بالقنابل ١٣ شوال ١٢٣٩
		سقوط أوجاق الجزائر ١٣ المحرم ١٢٤٦

المراجع :

Mercier: Histoire de L'Afrique Septentrionale, III, p. 556.
De Grammont: Histoire d'Alger, Paris 1887.

(١) سمى بهذا الاسم لافراطه في سفك الدماء . أنظر (III, p. 476) Mercier . المترجم .

٦٢ - الحكم العثماني بتونس

احتل خير الدين تونس من صفر ٩٤١ إلى المحرم ٩٤٢
 الاحتلال الاسباني
 استولى سنان باشا على تونس ٩٨١

الدايات :

سنة ٩٩٨ هـ	ابراهيم روزلي ^(١)	
١٠٠٠	موسى	
١٠٠١	قره عثمان	
١٠١٩	يوسف	
١٠٤٧	رجب	مراد باشا	
١٠٥٠	ربيع الأول	علي خوجيه ^(٢) ، (المسمى ازن خوجيه)	
١٠٥٦	حاج محمد لاز	
١٠٦٣	حاج مصطفى لاز ^(٣)	Δ
١٠٧٥	٦ ذى الحجة	حاج مصطفى قره قوش ^(٤)	
١٠٧٧	حاج محمد أغلي ^(٥)	
١٠٧٩	حاج شعبان	
١٠٨١	ذو القعدة	حاج محمد منتشالي	
١٠٨٣	حاج علي لاز	
١٠٨٤	حاج ماي جمال ^(٦)	
١٠٨٧	حاج محمد بشارة	
	صفر ١٠٨٨	حاج ماي جمال ، (للمرة الثانية) .	
١٠٨٨	محمد طبق ^(٧)	
١٠٨٩	حسين سقسلي	
	١٠٨٩	محمد طبق ، (للمرة الثانية) .	
١٠٩٣	ذو القعدة	أحمد چلبي	
١٠٩٧	شعبان	حاج محمد بكتاش ^(٨)	
١٠٩٩	علي الرئيس ^(٩)	
١١٠٥	ابراهيم خوجيه	
	١١٠٦	محمد طبق ، (للمرة الثالثة) .	
١١٠٧	محمد خوجيه ^(١٠)	
١١١٠	دلي محمد	
١١١٣	قره مصطفى ^(١١)	
١١١٤	ابراهيم ، (باي ودای) ، (قتله حسين سنة ١١١٧)	

(٥) ذكر الباجي (ص ٩٦) أن اسمه محمد أغلي . المترجم .
 (٦) ذكر الباجي (ص ٩٨) أن اسمه ماي جل . المترجم .
 (٧) ذكر الباجي (ص ٩٩) أن اسمه محمد طاباق . المترجم .
 (٨) ذكر الباجي (ص ٩٩) أن اسمه بقتاش . المترجم .
 (٩) ذكر الباجي (ص ٩٩) أن اسمه علي ريس . المترجم .
 (١٠) ذكر الباجي (ص ١٠٠) أن اسمه محمود خوجيه . المترجم .
 (١١) ذكر الباجي (ص ١٠٠) أن اسمه قاره مصطفى . المترجم .

(١) ذكر الباجي (الخلاصة النقية ص ٩٠) ان اسمه ابراهيم زودسلي . المترجم .
 (٢) ذكر الباجي (الخلاصة النقية ص ٩٥) أن اسمه أحمد خوجيه ، المترجم .
 (٣) في مسجد قلعة قفصه نقش يحمل اسمه ، تاريخه مستهل ذى الحجة سنة ١٠٧٤ أنظر Mercier : Inser. arabes de Tunisie (Recueil Arch. Constantine 1893, p. 33)
 (٤) ذكر الباجي (ص ٩٦) أن اسمه مصطفى قاره كوز . المترجم

٦٣ - بايات تونس

(الحسينيون)

١٧ ربيع الأول سنة ١١١٧ هـ	١ - حسين [الأول] بن علي التركي ^(١)
١١٤٨ جمادى الأولى	٢ - علي بن محمد بن علي التركي
١١٧٠	٣ - محمد بن حسين
١١٧٢ رجب	٤ - علي بن حسين
١١٩٦ ربيع الثاني	٥ - حمودة بن علي
١٢٢٩ شوال	٦ - عثمان بن علي
١٢٣٠ ٧ المحرم	٧ - محمود بن محمد
١٢٣٩ رجب	٨ - حسين [الثاني] بن محمود
١٢٥١	٩ - مصطفي بن محمود
١٢٥٣	١٠ - أحمد بن مصطفي ، (بأوروبا من ١٢٦١ - ١٢٦٢)
١٢٧١ ١٢ رمضان	١١ - محمد [الثاني] بن حسين
١٢٧٦	١٢ - محمد الصادق بن حسين
—	١٣ - علي (مدت) بن حسين
١٣٢٠ ٤ ربيع الأول	١٤ - محمد الحاج بن علي
١٣٢٤ ٧ ربيع الثاني	١٥ - الناصر بن محمد
١٣٤١ ٢٧ ذى القعدة	١٦ - السيد محمد الحبيب بن الناصر (?)

نسبهم :

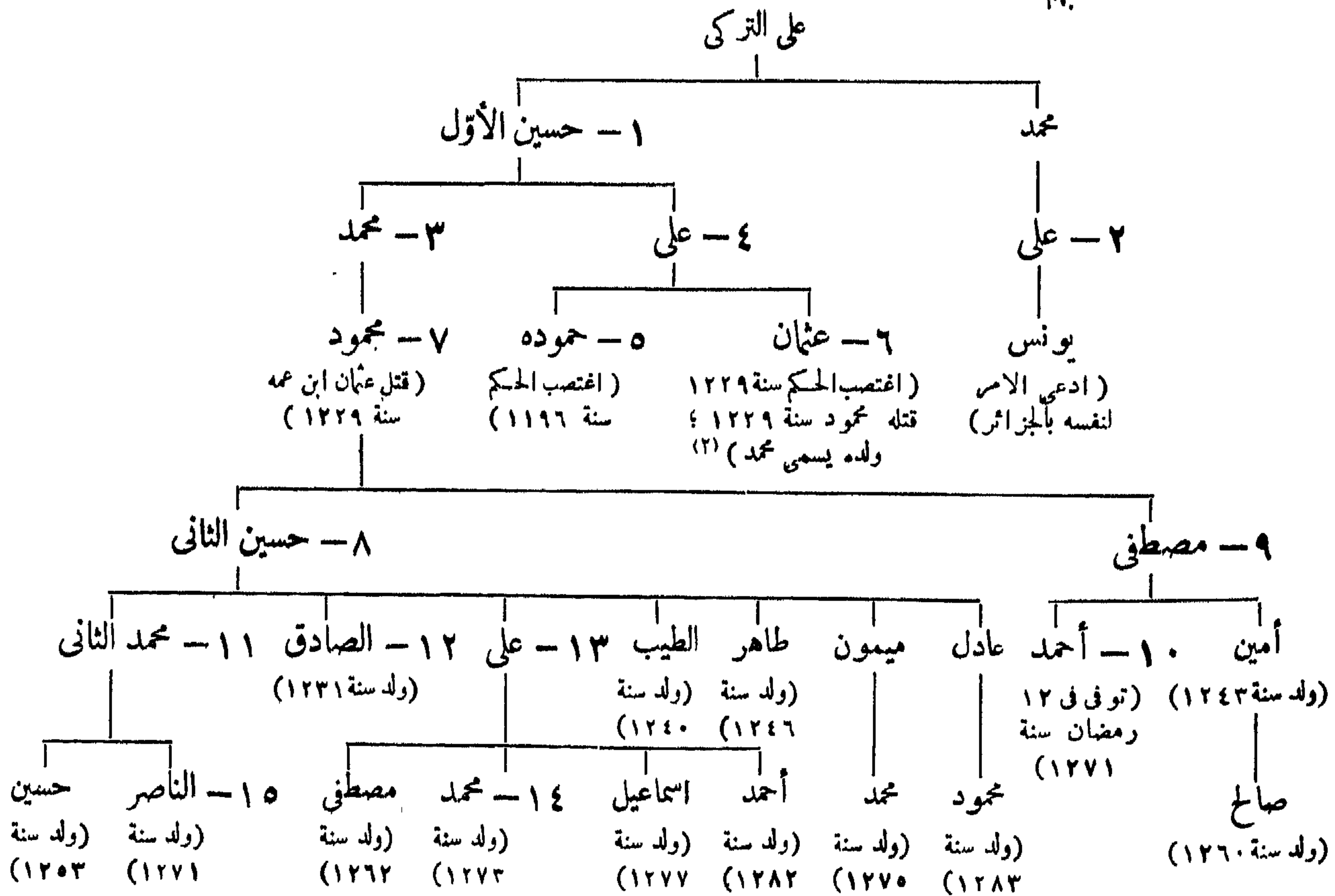

المراجع :

Maltzan : Reise in die Regentschaften Tunis und Tripolis, 1870.
 Mercier : Histoire de l'Afrique Septentrionale, III, p. 558.

(١) كان في الواقع من أصل يوناني ؛ قتله علي ابن أخيه وخليفته في ١٦ صفر سنة ١١٥٢
 (٢) ولد محمد بن عثمان سنة ١٢٢٩ وظل بالسجن حتى سنة ١٢٧١ وتوفي سنة ١٢٨٥

٦٤ - آل قره مانلي

(باشوات مستقلون بطرابلس)

- سنة ١١٢٣هـ ١ - أحمد [الأول] قره مانلي ، قوُلُغلو
 الحاج شعبان ، (أخوه) ، (حاكم برقة وبنغازي)
 ١١٥٨ ٢ - محمد بن أحمد
 ١١٦٧ ٣ - علي بن محمد ، (توفي سنة ١٠٢٩)
 نورة يوسف (ابن السابق) ١٢٠٤
 علي برغل باشا (صاحب الجزائر) ، (استولى على طرابلس فطرده ١٢٠٩)
 حمودة باي تونس)
 ١٢٠٩ ٤ - أحمد [الثاني] بن علي ، (اعتزل سنة ١٢٥٠)
 عقدت معاهدة مع الولايات المتحدة في ربيع الأول ١٢٢٠
 نورة محمد (ابن احمد الثاني) ١٢٣٧
 نورة محمد بن علي (حفيد احمد الثاني) ١٢٤٢
 ١٢٥٠ ٥ - علي بن أحمد [الثاني]
 استرد الأتراك طرابلس بقيادة نجيب باشا المحرم ١٢٥١

المراجع :

١ - Maltzan : Reise 1870, III. 247-250.

٢ - دائرة المعارف الاسلامية ، (الطبعة الفرنسية) .

مادة « قره مانلي » (René Basset) .

٦٥ - السودان

باشوات تمبكتو المراكشيون^(١) :

- ٩٩٨ جودر
 ٩٩٩ محمود بن علي زرقون^(٢)
 ١٠٠٣ المنصور بن عبد الرحمن
 ١٠٠٦ محمود طابع
 ١٠٠٧ عمار الصيقي
 ١٠٠٨ سليمان
 ١٠١٢ محمود لُنُك^(٣)
 ١٠٢٠ علي بن عبد الله
 ١٠٢٦ أحمد بن يوسف العلجي
 ١٠٢٧ حنَّ بن يوسف الأجناسي^(٤)
 ١٠٢٨ محمد بن احمد الماسي
 ١٠٣١ يوسف بن عمر القصري

(٢) أنظر تذكرة النسيان ص (٢٢٢) . المترجم .

(٣) أنظر تذكرة النسيان (ص ٢٣) . المترجم .

(٤) أنظر تذكرة النسيان (ص ٨٩) . المترجم .

(١) عن ملوك السودان السابقين لباشوات مراكش . أنظر :

C. Ralfs et Barth: Beiträge zur Geschichte und Geographie des Soudans, ZDMG IX, 1855, p. 518-594

سنة ١٠٣٦ هـ	ابراهيم بن عبدالكريم الجراري ^(١)
١٣٧	علي بن عبد القادر
١٠٤١	علي بن المبارك المساسي
١٠٤١	سعود بن أحمد عجروود الشرقي
١٠٤٣	عبد الرحمن بن قائد حمّاد بن سعدون ^(٢)
١٠٤٤	سعيد بن علي المحمودي
١٠٤٦	مسعود بن منصور الزغري ^(٣)
١٠٥٢	محمد بن محمد بن عثمان
١٠٥٦	أحمد بن علي التلمساني
١٠٥٧	حميد بن عبد الرحمن الحيوني
١٠٥٨	يحيى بن محمد الفرناطي
١٠٦١	حمّاد بن حشد الأجناسي ^(٤)
١٠٦٤	محمد بن موسى
١٠٦٥	محمد بن القائد احمد بن سعدون الشاطمي
١٠٦٧	محمد بن الحاج بن داود الشطوكي ، (المسمى بالقائد بوي)
١٠٧٠	ذو الحجة علال بن سعيد الحروسي ، (يوم واحد)
١٠٧١	الحاج المختار بن ييوخاف الشرقي
١٠٧١	سهم بن عبد الله العليجي ^(٥)
١٠٧١	علي بن عبد العزيز الفرجي
١٠٧٢	علي بن باشوط محمد بن عبد الله التزكيني ، (المعروف بابن اخراز)
١٠٧٣	عمار بن أحمد عجروود الشرقي الراشدي
١٠٧٦	محمد القائد بوي ، (للمرة الثانية)
١٠٧٧	ناصر بن عبد الله الأعمشي الدرعي
١٠٧٧	عبد الرحمن بن سعيد الأندلسي
١٠٧٨	ناصر بن علي التلمساني
١٠٨١	محمد بن احمد الكسبيج الشرقي
١٠٨٢	محمد بن الكاهية علي المبارك الدرعي ^(٦)
١٠٨٣	علي بن ابراهيم الدرعي
١٠٨٦	سعيد بن عمر الفاسي
١٠٨٩	عبد الله بن محمد بن القائد حسو الدرعي
١٠٩٠	ذو النون بن الحاج المختار الشرقي
١٠٩١	محمد بن بارضوان العليجي
١٠٩١	يحيى بن علي بن المبارك الدرعي ^(٧)
١٠٩٢	ذو النون ، (للمرة الثانية)

(٤) ذكر صاحب تذكرة النسيان (ص ٨٩) أن اسمه حمد
ابن حمد وذكر صاحب تاريخ السودان (ص ٢٩١) أن اسمه
أحمد بن حمد . المترجم .
(٥) أنظر تذكرة النسيان (ص ٨٩) . المترجم .
(٦) أنظر تذكرة النسيان (ص ٥) . المترجم .
(٧) أنظر تذكرة النسيان (ص ١١٨) . المترجم .

(١) يكتبه صاحب تذكرة النسيان (ص ١٣٥) هكذا
« ابراهيم » . المترجم .
(٢) ذكر صاحب تذكرة النسيان (ص ٣٤) أن اسمه
عبد الرحمن بن قائد أحمد بن سعدون . المترجم .
(٣) ذكر صاحب تذكرة النسيان (ص ٣) أن اسمه الزغري .
المترجم .

	١٠٩٣	محمد بن علي المبارك ، (للمرة الثانية)
سنة ١٠٩٤ هـ		بأحد سالم الحسائي
١٠٩٤		النفح بنكنو الشرقي بن محمد المداسني ^(١) (ثلاثة أيام)
١٠٩٤		زكّ عبد الرحمن بن باشوط بن بوزناد الفاسي
	١٠٩٥	محمد بن بارضوان ، (للمرة الثانية)
١٠٩٥		علي بن حميد العمري
١٠٩٦		المبارك بن منصور الزعري ^(٢)
١٠٩٧		سعود بركرني بن محمد بن عثمان اليعقوبي
٦٠٩٧		الحسن بن منصور المنبّه
١٠٩٨		عبد الله بن محمد بن القائد حسو الدرعي
١٠٩٩		العباس بن سعيد العمري
١٠٩٩		منصور بن مسعود الزعري ^(٣) ، (الشهير بالقائد سنير)
١١٠٠		أحمد بن علي التزركيني
	١١٠١	سعود بكرني ، (للمرة الثانية)
١١٠٢		سنير بن القائد محمد بوي
١١٠٢		ابراهيم بن حسون الدرعي
١١٠٤		بابا سيد بن طالب حمد الشرقي ^(٤)
	١١٠٤	المبارك بن منصور الزعري ، (للمرة الثانية)
	١١٠٥	ابراهيم بن حسون ، (للمرة الثانية)
	١١٠٥	ذو التون بن الحاج ، (للمرة الثالثة)
١١٠٥		أحمد الخليفة التلمساني
	١١٠٦	سنير بن القائد محمد بوي ، (للمرة الثانية)
١١٠٧		عبد الله بن ناصر الأعمشي الدرعي
١١٠٧		حمد بن علي التزركيني
١١٠٨		المبارك بن حمد الدرعي
١١٠٨		محمد بن محمد سيدي الشرق السناوني ، (يوم واحد)
١١٠٨		علي بن محمد بن شيخ علي الدرعي
١١٠٩		يحيى بن محمد زكنا الفشتاني ^(٥)
١١٠٩		عبد الله بن ناصر التلمساني
	١١٠٩	منصور سنير بن مسعود ، (للمرة الثانية)
	١١١١	حمد بن علي التزركيني ، (للمرة الثانية)
	١١١٢	عبد الله بن ناصر التلمساني ، (للمرة الثانية)
١١١٢		يوسف بن عبد الله الدرعي
١١١٣		محمد بن سعيد بن عمر الفاسي
١١١٤		أحمد بن منصور الشرقي

(٤) يذكر صاحب تذكرة النسيان (ص ١٥٦) أن اسمه بابا سيد بن طالب حمد الشرقي . المترجم .
(٥) أنظر تذكرة النسيان (ص ١٤٩) . المترجم .

(١) ذكر صاحب تذكرة النسيان (ص ١٤٩) أن اسمه النفح بنكنان بن محمد الشرقي . المترجم .
(٢) في تذكرة النسيان (ص ١٤٩) الزعري . المترجم .
(٣) أنظر تذكرة النسيان (ص ٦٢) . المترجم .

سنة ١١١٤	علي بن مبارك بن علي الدرعي
١١١٤	تسنتساع بن فارس الفاسي
١١١٥	ماهي بن علي التزركيني
١١١٥	محمد بن سعيد بن عمر
	محمد بن محمد سيدي ، (للمرة الثانية) ١١١٥
	يحيي بن محمد زنكنا ، (للمرة الثانية) ١١١٦
	عبد الله بن ناصر التلمساني ، (للمرة الثالثة) ١١١٦
١١١٦	سعيد بن بوزيان الخباز
	ماهي بن علي التزركيني ، (للمرة الثانية) ١١١٦
١١١٨	المبارك بن محمد الغرناطي
١١١٨	ناصر بن عبد الله الأعمشي الدرعي
١١١٩	عبد الله بن ناصر التلمساني
١١١٩	علي بن رحون المنبه
١١٢٠	محمد بن محمد التزركيني
١١٢٠	محمد زنك
	يحيي بن محمد زنكنا ، (للمرة الثالثة) ١١٢١
١١٢١	يحيي بن محمد بن شيخ علي الدرعي
١١٢٢	بابكر بن محمد سيدي
	يوسف بن عبد الله الدرعي ، (للمرة الثانية) ١١٢٣
١١٢٣	عبد القادر بن علي التزركيني
	عبد الله بن ناصر التلمساني ١١٢٤
١١٢٤	علي بن المبارك الدرعي
	منصور سنيبر بن مسعود ، (للمرة الثالثة) ١١٢٤
	ماهي بن علي التزركيني ، (للمرة الثالثة) ١١٢٥
	علي بن رحون المنبه ، (للمرة الثانية) ١١٢٥
١١٢٥	عبد الله بن الحاج بن سعيد العثماني
١١٢٦	عمار بن سعود بكرني ^(١)
١١٢٦	با حشد بن يحيي بن المبارك الدرعي
	عبد الله بن الحاج ، (للمرة الثانية) ١١٢٦
	با حشد ، (للمرة الثانية) ١١٢٧
١١٢٧	محمد بن محمد التزركيني
١١٢٨	علي بن محمد الدرعي
	عبد الله بن الحاج ، (للمرة الثالثة) ١١٢٨
	منصور سنيبر بن مسعود ، (للمرة الرابعة) ١١٢٨
	با حشد ، (للمرة الثالثة) ١١٣١
١١٣٣	عبد الغفار بن علي التزركيني
	عبد الله بن الحاج ، (للمرة الرابعة) ١١٣٤
١١٣٨	محمود بن القائد محمد بوي

١١٦، ذكر صاحب تذكرة النسيان (ص ٥٧) . أن اسمه عمار بن سعيد بكرني . المترجم .

سنة ١١٣٨ هـ

	عبد الرحمن بن حمد التزركيني
١١٣٩	عبد الله بن الحاج ، (للمرة الخامسة)
١١٣٩	با حُدُّ ، (للمرة الرابعة)
١١٤١	يوسف بن عبد الله الدرعي ، (للمرة الثالثة)
١١٤٢	عبد الله بن الحاج ، (للمرة السادسة)
١١٤٤	محمد بن سنيير الزعري
١١٤٥	الحسني بن محمد التزركيني ^(١)
١١٤٦	محمد ، (أخو السابق)
١١٤٧	سعيد بن علي ، (عم السابق)
١١٤٨	حمد بن سنيير بن منصور الزعري
١١٤٩	سعيد بن علي ، (للمرة الثانية)
١١٥٠	حمد بن سنيير ، (للمرة الثانية)
١١٥٠	محمد بن حمد التزركيني ، (للمرة الثانية)
١١٥٠	القع ابراهيم بن منصور الدرعي
١١٥١	حمد بن منصور ، (أخو السابق)
١١٥١	القع ابراهيم بن حمد التزركيني
١١٥١	سعيد بن سنيير الزعري
١١٥٢	يحيى بن حمد التزركيني
١١٥٣	بابا سيد بن القائد حمد زَنُكُ
١١٥٤	الحسن بن محمد العنمري .
١١٥٤	سعيد بن سنيير ، (للمرة الثانية)
١١٥٥	سعيد بن حمد التزركيني
١١٥٦	سعيد بن سنيير ، (للمرة الثالثة)
١١٥٨	بابا سيد بن حمد ، (للمرة الثانية)
١١٥٩	القع محمود بن سنيير بن محمد بوي الشطوكي
١١٦١	عبد الغفار بن أسامه التزركيني ^(٢)
١١٦١	بيكر بن القع منصور الدرعي
—	سعيد بن حمد ، (للمرة الثانية)
—	علي بن عبد الرؤوف الدرعي
—	علي بن عمار بن سعود بكرني
—	با حُدُّ بن بيكر بن القع منصور الدرعي
—	بابا علي بن منصور التزركيني

المراجع : عبد الرحمن بن عبد الله بن عمران بن طاهر السعدي : تاريخ السودان
تذكرة النسيان في أخبار ملوك السودان ، (Haudas. 2 voll. 1901) .

رحلة ابن بطوطة

محمود كعت التمبكتي : تاريخ الفتاش

Huart: Histoire des Arabes II. p. 314.

(١) يسميه صاحب تذكرة النسيان (١٥٠) الحسني بن القائد حمد بن علي التزركيني . المترجم .
(٢) يسوق صاحب تذكرة النسيان (ص ٦٥) نسبه هكذا : عبد الغفار بن السكهي أسامة بن القائد علي بن محمد بن عبد الله التزركيني . المترجم .

٦٦ - ودای

عباسيون (يدعون انتسابهم الى صالح بن علي بن عبد الله بن العباس)

ياى سنة ١٠٦٠ هـ
 عبد الكريم بن ياي ١٠٦٥

المراجع :

T. Fresnel: Lettre à Mohl. (J. As. 1849, 55).
 Nachtigal: Sahara und Sudan, III, p. 271. .
 دائرة المعارف الاسلاميه ، (الطبعة الفرنسية) مادة « ودای » (M. Delufosse)

٦٧ - المهديون بالسودان

- ١ - المهدي ، محمد أحمد (استولى على الخرطوم في ٨ ربيع الثاني سنة ١٣٠٢ وتوفي في ٨ رمضان سنة ١٣٠٢)
- ٢ - عبد الله بن محمد الفقيه ، (ولد حول سنة ١٢٦٠ . موقعة أم درمان في ١٤ ٨ رمضان ١٣٠٢ ربيع الثاني سنة ١٣١٦ . توفي في ١٧ رجب سنة ١٣١٧)

المراجع :

Slatin Pacha: Feuer und Schwert in Sudan, Leipzig 1895.

٦٧ (١) - الأمير عبد القادر في تاقدمت ومسكوه

عبد القادر بن محي الدين الحسني (ولد في ١٥ رجب سنة ١٢٢٣ وتوفي بدمشق سنة ١٣٠٠)
 نودي به سلطاناً ١٢٠٠ جادى الآخرة ١٢٤٨
 معاهدة تفنه ٢٣ صفر ١٢٥٣
 اعلان الحرب ١٢ رمضان ١٢٥٥
 التسليم ١٤ المحرم ١٢٦٤

نسبه : علي بن أبي طالب

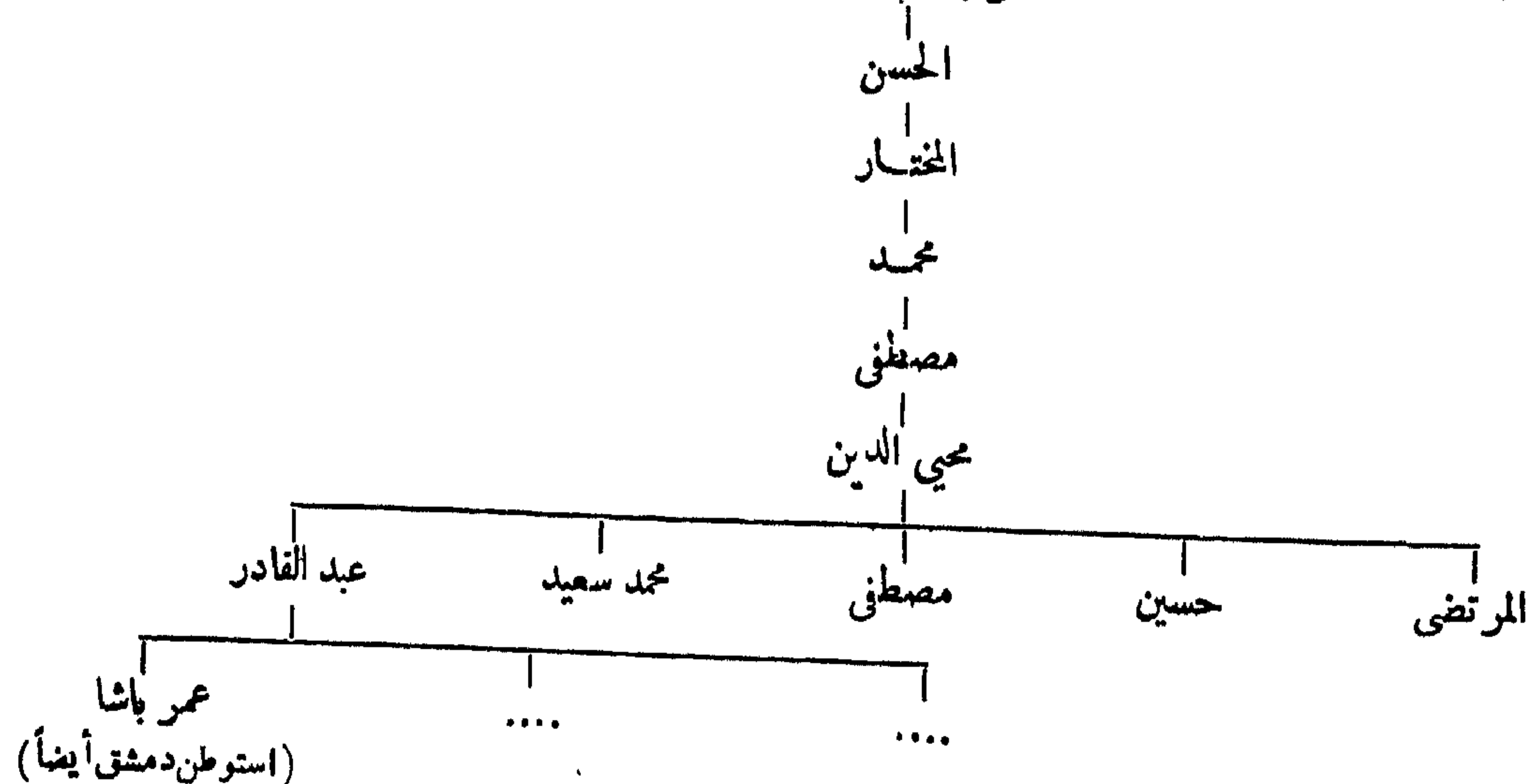

المراجع : دائرة المعارف الاسلاميه ، (الطبعة الفرنسية) مادة « عبد القادر » (G. Yver) .

٦٨ - بنو صالح

من أبناء صالح بن عبد الله الصالح بن موسى الجون بن عبد الله
الكامل بن الحسن المثنى بن الحسن المجتبي بن علي بن أبي طالب

الحاضرة : فانه ببلاد السودان .

٦٩ - هرار

	الفتح العربي	حول ٧٧٢	
سنة ٩٥٩ هـ	الأمير نور		
١١٦٩	أحمد		
١١٩٧	محمد		
١١٩٧	عبد الشاكر		
١٢٠٩	أحمد بن محمد		•
١٢٣٥	عبد الرحمن		
١٢٤٠	عبد الكريم		•
١٢٥٠	أبو بكر بن عبد المنان		
١٢٦٨	أحمد بن أبي بكر		
١٢٧٢	محمد بن علي ، عبد الشكور		•
	شفقه رؤوف باشا		
	احتل المصريون هرر	١٢٩٢ — ١٣٠٣	
١٣٠٣	عبد الله		•
	احتل منليك هرر	جمادى الأولى ١٣٠٤	

المراجع :

Burton : First footsteps in East-Africa.

St.L. Poole : Br. M. Cat. Vp. 118 N° 356, Add. II p. 54 N° 356 g-k.

دائرة المعارف الاسلامية ، (الطبعة الفرنسية) ، مادة « هرر » (Littmann).

٦٩ (١) - كلوه

—	الحسن بن سليمان		•
—	سليمان بن الحسن		•
—	علي بن الحسن		•

المراجع :

S. Arthur Strong: History of Kilwa (JR. AS. 1895).

٧٠ - السنوسية

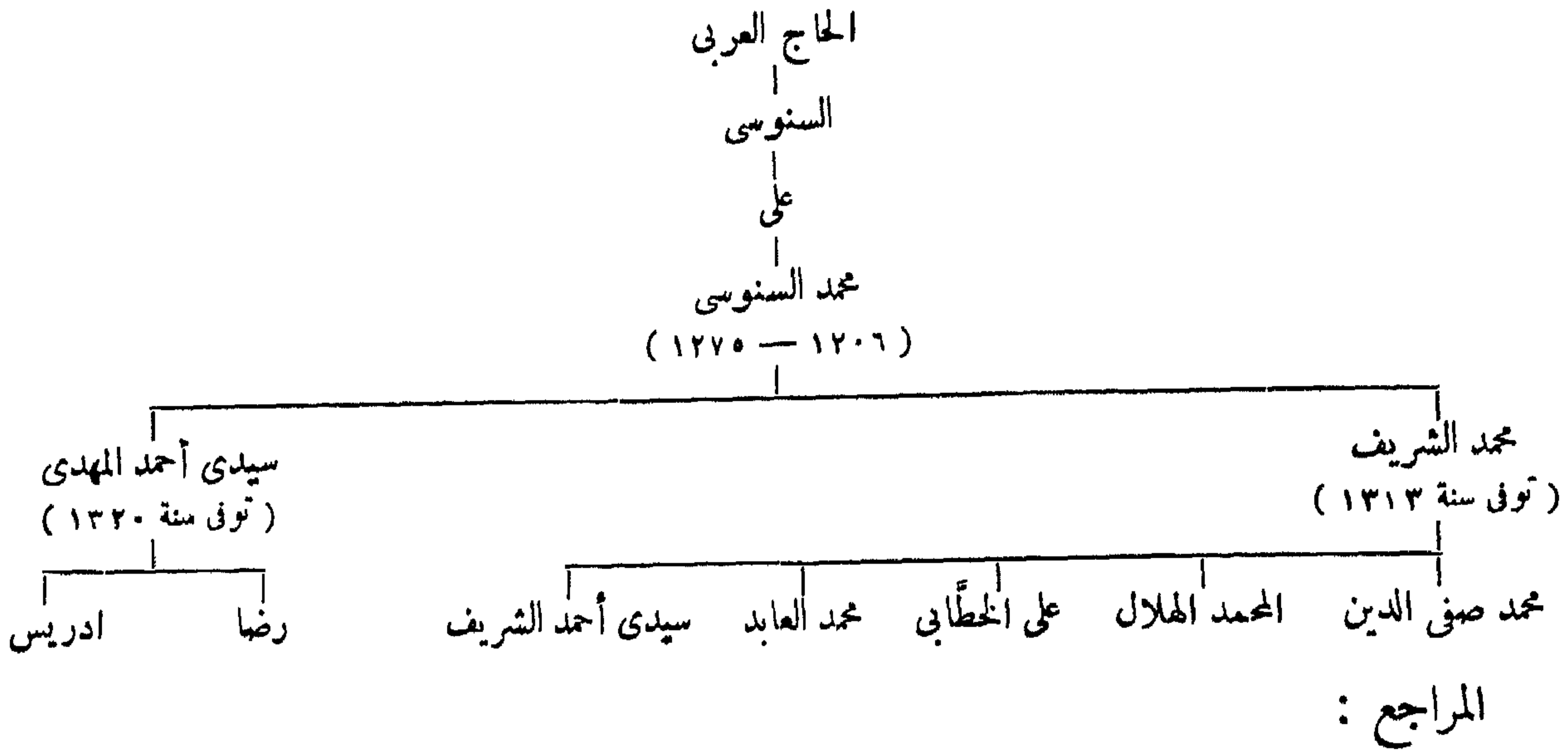

al-Hachúichî : Voyages au pays des Senoussia, Paris 1912.

E. Graefe: Der Aufruf de Scheikhs der Sanusiya, Islam, III, 141.

E Graefe: Nachträgliches und Neues über die Sanusiya. Islam, III, 312.

٧١ - دارفور

سنة ١٠٠٤ هـ	سليمان سولون
١٠٤٦	موسى بن سليمان
١٠٩٣	أحمد بَكُور بن موسى
١١٣٤	محمد دَوْرَة بن أحمد
١١٤٤	عمر (ليلي) بن محمد
١١٥١	أبو القاسم بن أحمد
١١٦٥	عبد الرحمن بن أحمد
١٢١٣	محمد الفضل بن عبد الرحمن
١٢٥٥	محمد الحسين بن الفضل
١٢٨٩	ابراهيم بن الحسين
١٢٩٠	بوش بن محمد الفضل
١٢٩٢	هرون الرشيد بن بوش
١٢٩٦	عبد الله دود بنقا بن فلان بن الفضل ^(١)
١٣٠٢	على دينار

المراجع :

Slatin Pascha: Feuer und Schwert im Sudan, Leipzig 1895.

Helmolt: Weltgeschichte, III, 573.

دائرة المعارف الاسلامية (الطبعة الفرنسية) مادة «دارفور» (C. H. Becker).

نعوم شقير: تاريخ السودان

(١) أنظر نعوم شقير (تاريخ السودان ص ١٣٥). المترجم.

الباب الخامس

مصر والشام

٧٢ - الطولونيون

- ١ • - أحمد بن طولون، أبو العباس (أعلن استقلاله وضرب السكة سنة ٢٦٦) . . . ٢٣ رمضان سنة ٢٥٤ هـ (١)
- ٢ • - أبو الجيش خمارويه بن أحمد (اغتيل قرب دمشق في ذى الحجة سنة ٢٨٢) . . . ٢٧٠ ذو القعدة
- ٣ • - أبو العساكر جيش بن خمارويه (خلع في ١٠ جمادى الآخرة سنة ٢٨٣ ، ثم قتل) . . . ٢٨٢
- ٤ • - أبو موسى هرون بن خمارويه ، (توفي في ١٨ صفر سنة ٢٩٢) (٢) . . . ٢٨٣ جمادى
- ٥ • - أبو المناقب شيبان بن أحمد ٢٩٢ صفر
- سلم لمحمد بن سليمان القائد العباسي ٢٩٢ صفر سنة ٢٩٢

طولون

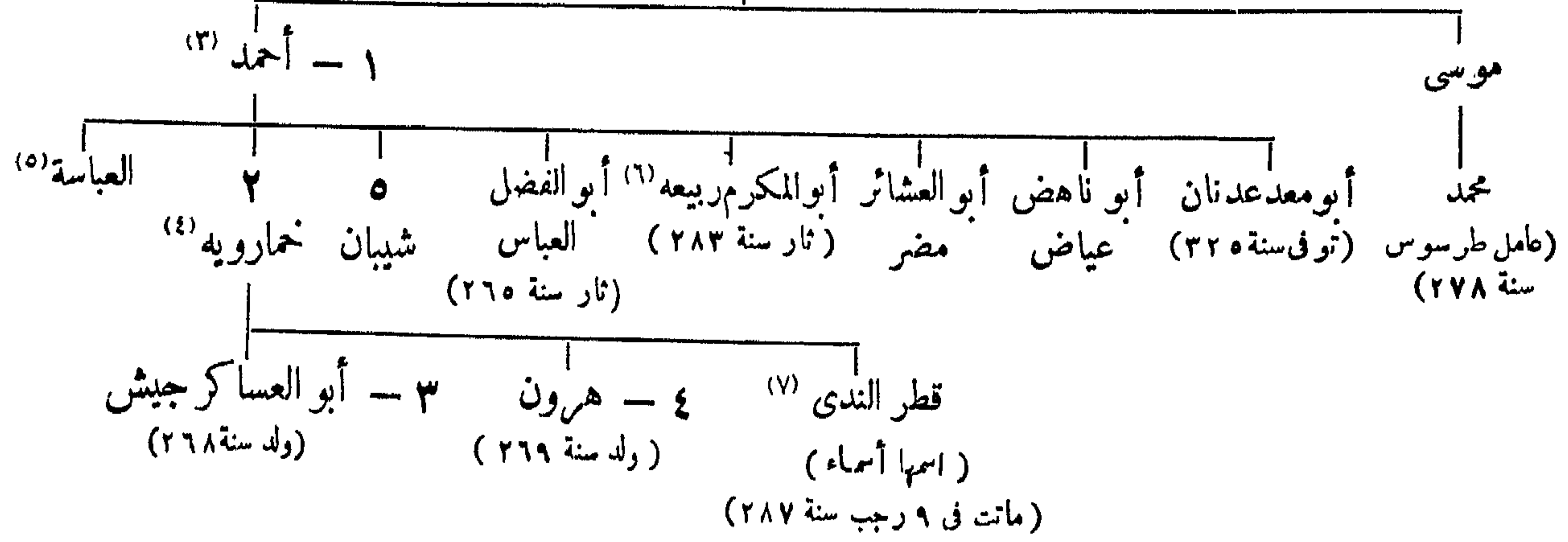

المراجع :

- Wüstenfeld : Die Statthalter von Ägypten, Goettingen XXI. 1876.
M. v. Berchem : Nôtes d'Archéologie Arabe II, Toulounides et Fati-
mides. (J. As. 1892).
Rodgers : Coins of the Tulunis (Num. Int. Or.).

ابن خلكان : وفيات الأعيان .

٧٣ - الأخشيديون

- ١ • - أبو بكر محمد الأخشيد بن طغج (توفي في ٢١ ذى الحجة سنة ٣٣٤) (٨) . . . ٢٣ رمضان سنة ٣٣٣ هـ
- ٢ • - أبو القاسم أنوجور (٩) بن الأخشيد (توفي في ٧ ذى القعدة سنة ٣٤٩) . . . ٢١ ذى الحجة سنة ٣٣٤
- ٣ • - أبو الحسن علي بن الأخشيد ، (توفي في ١١ من المحرم سنة ٣٥٥) . . . ٢٠ ذى القعدة سنة ٣٤٩

- (٥) أنظر ابن خلكان (ج ١ ص ١٧٥) . المترجم .
(٦) أنظر البلوى (سيرة ابن طولون ص ٢٤٨) . المترجم .
(٧) تزوجت المتضد الخليفة العباسي سنة ٢٧٩ ، أنظر ابن خلكان (ج ١ ص ١٧٤) . المترجم .
(٨) عن لقب الأخشيد أنظر كتاب الغرب لابن سميد
(٩) اضبط هذا الاسم أنظر Wüstenfeld, I. c. p. 37

- (١) عن تاريخ ولايته على مصر أنظر ص ٤٢ ، ولد بسامرا في ٢٣ رمضان سنة ٢٢٠ وتوفي في ٢٠ ذى القعدة سنة ٢٧٠ أنظر ابن خلكان (ج ١ ص ٥٥) . المترجم .
(٢) ضاعت سورية سنة ٢٩٠ ؛ أنظر Contr. I. N° 71
(٣) كان له سبعة عشر ولدا .
(٤) ابن خلكان (ج ١ ص ١٧٤) .

- ٤٨ — أبوالمسك كافور، (خادم الأخشيدي)، (توفي في ٢٠ جمادى الأولى سنة ٣٥٧) (١)
- ٥٠ — أبو الفوارس أحمد بن علي جمادى الأولى ٣٥٧
- استولى جوهر القائد الفاطمي على مصر ١٧ شعبان سنة ٣٥٨

جف بن بلتكين بن فوران بن فوري بن خاقان

أبو محمد عبد الرحمن طغج

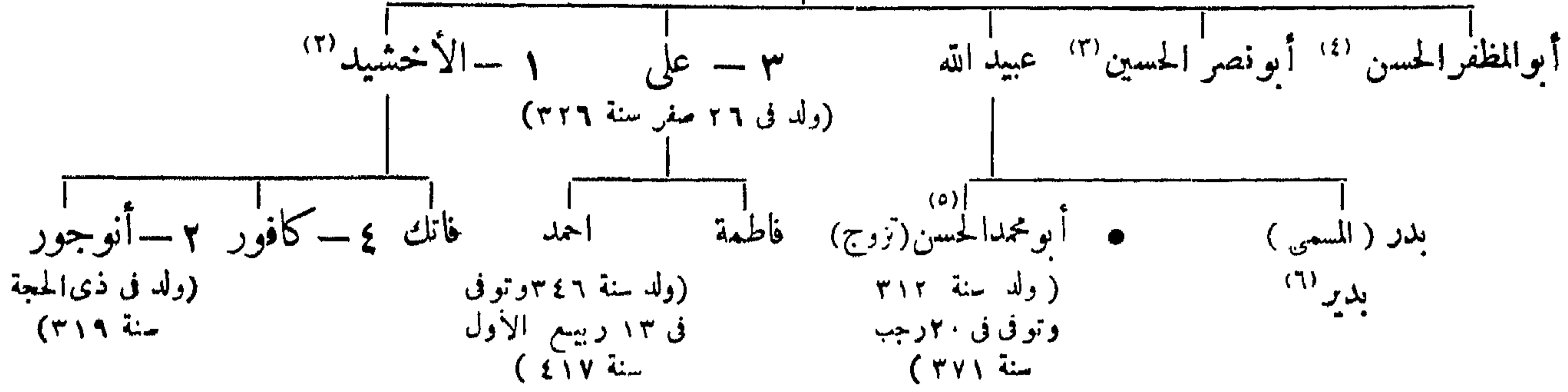

المراجع :

Wüstenfeld: Die Statthalter von Ägypten, (Goettingen XXI. 1876.

دائرة المعارف الاسلامية (الطبعة الفرنسية) ، مادة « الأخشيديون » (C. H. Becker)

Zambaur: Neue Khalifenmünzen (Num. Zeitschr. Wien LV. 1922, p. 14).

٧٤ - الفاطميون

- أبو عبد الله الشيعي (٧) ٢٨٨ — ٢٩٨
- ١ — المهدي ، أبو محمد عبيد الله ، (توفي في ١٤ ربيع الأول سنة ٣٢٢) ٤ ربيع الثاني سنة ٢٩٧ (٨)
- ٢ — القائم ، أبو القاسم محمد (عبد الرحمن) ، (توفي في ١٣ شوال سنة ٢٣٤) (٩) ١٤ ربيع الأول ٣٢٢
- ٣ — المنصور ، أبو طاهر اسماعيل ، (توفي في ٢٩ شوال سنة ٣٤١) ١٣ شوال ٣٣٤
- ٤٨ — المعز ، أبو تميم معد ، (توفي في ٣ ربيع الثاني سنة ٣٦٥) (١٠) ٣٤١ مستهل ذي القعدة
- فتحت مصر شعبان سنة ٣٥٨
- دخل المعز القاهرة رمضان سنة ٣٦٢
- ٥٨ — العزيز ، أبو منصور نزار ، (توفي في ٢٨ رمضان سنة ٣٨٦) ٥ ربيع الثاني ٣٦٥ (١١)
- ٦٨ — الحاكم ، أبو علي المنصور (١٢) ، (اختفى في ٢٧ شوال سنة ٤١١) ٢٩ رمضان ٣٨٦
- ٧٨ — الظاهر ، أبو الحسن علي ، (توفي في ١٥ شعبان سنة ٤٢٧) ١٠ ذي الحجة ٤١١ (١٣)

(٨) تاريخ الاستيلاء على رقادة .
 (٩) ظل خبر موته مكتوماً مدة طويلة ، وفي سنة ٣٣٥ ضربت النقود باسمه مرة أخرى ؛ المكتبة الأهلية بباريس (Bibl. Nat. III, N° 87) . ابن خلكان (ج ٢ ص ٢٧) .
 (١٠) ابن خلكان (ج ٢ ص ١٠١) .
 (١١) التولية الرسمية في ١٠ ذي الحجة سنة ٣٦٥ ؛ أنظر ابن خلكان (ج ٢ ص ١٥٢) .
 (١٢) نازعه أبو الفتوح الحسن بن جعفر شريف مكة الخليفة في سنة ٤٠٢ ؛ ابن خلكان (ج ٢ ص ١٢٦) .
 (١٣) تاريخ توليه رسمياً . أنظر ابن خلكان (ج ١ ص ٣٦٦)

(١) ابن خلكان (ج ١ ص ٤٣١) . أنظر تاريخ وفاته محققاً في (Wüstenfeld l.c. (Weil: Gesch. d. Chalifen, III, 8. p. 50).
 (٢) ولد في ١٥ رجب سنة ٢٦٨ ؛ تزوج خديجة بنت ابن الفرات (الثاني) أنظر ص ٨
 (٣) قتل في موقعة العريش سنة ٢٢٨ في قتالة محمد بن رائق .
 (٤) عامل دمشق سنة ٣٣٧ . توفي سنة ٣٤٢ ، أنظر ص ٤٤
 (٥) كان وصياً على ابن عمه أحمد الصغير سنة ٣٥٧
 (٦) عامل دمشق سنة ٣٢٤ أنظر ص ٤٤
 (٧) ربع دينار من سنة ٢٩٧ بالمكتبة الأهلية بباريس . (Bibl. Nat. II, N° 928) .

- ٨ ∆ — المستنصر ، أبو تميم معد ، (توفى في ١٨ ذى الحجة سنة ٤٨٧) (١) . . . ١٥ شعبان سنة ٤٢٧ هـ
 - ٩ ∆ — المستعلي ، أبو القاسم أحمد ، (توفى في ١٤ صفر سنة ٤٩٥) . . . ذوالحجة ٤٨٧
 - ١٠ ∆ — الآمر ، أبو علي المنصور ، (اغتيل في ٢ ذى القعدة سنة ٥٢٤) (٢) . . . ١٤ صفر ٤٩٥
 - فترة شفور: من ٢ ذى القعدة سنة ٥٢٤ إلى ١٥ المحرم سنة ٥٢٦ ، والخليفة المزعوم: أبو القاسم المنتظر ، (القائم في آخر الزمان أو المهدي حجة الله على العالمين) تحت وصاية الوزير أبي علي أحمد بن الأفضل (٣)
 - ١١ ∆ — الحافظ ، أبو الميمون عبد المجيد ، (توفى في ٥ جمادى الآخرة سنة ٥٤٤) (٤) ١٥ المحرم ٥٢٥
 - ١٢ — الظافر ، أبو المنصور اسماعيل ، (اغتيل في ٣٠ المحرم سنة ٥٤٩) (٥) ٦ جمادى الآخرة ٥٤٤
 - ١٣ ∆ — الفائز ، أبو القاسم عيسى ، (توفى في ١٧ رجب سنة ٥٥٥) (٦) ٥٤٩
 - ١٤ ∆ — العاضد ، أبو محمد عبد الله ، (خلع في ٣ المحرم وتوفى في ١٠ المحرم سنة ٥٦٧) (٧) ٥٥٥ رجب
- أقيمت الخطبة لاباسيين
المحرم ٥٦٧

المراجع :

- Wiistenfeld : Die Statthalter von Ägypten.
 Wiistenfeld : Geschichte der Fatimiden Chalifen, Goett. XXVI, XXVII (1880, 1881).
 M. van Berchem : C. I. A. I.
 M. van Berchem : Notes d'Archéologie Arabe, (J. AS. 1891).
 دائرة المعارف الاسلامية (الطبعة الفرنسية) : مادة « الفاطميون » (G. Graefe)
 عن أصل هذه الأسرة أنظر هوامش البيان المغرب (ترجمة Fagnan) .

٧٥ - وزراء الفاطميين^(٨)

العزير :

- ٣٦٥ أبو الفرج يعقوب بن يوسف بن ابراهيم بن هرون بن داود بن كلس ، اليهودي ، (ولد سنة ٣١٨ ، أسلم في ١٨ شعبان سنة ٣٥٦) (٩)
- ٣٧٣ جبر بن القاسم شوال
- ٣٧٣ ابن كلس ، (للمرة الثانية) ، (توفى في ٥ ذى الحجة سنة ٣٨٠) المحرم
- ٣٨١ أبو الحسن علي بن عمر ، العساس (دون لقب وزير) المحرم
- ٣٨٣ أبو الفضل جعفر ، ابن الفرات (الثالث) ، (أنظر ص ١٧) المحرم
- ٣٨٤ أبو عبد الله الحسين بن الحسن بن بازيار الموصلي

(١) قدر ليدر أن يموت قبل سيده المستنصر ببضعة اشهر .
 أنظر (C.I.A.I.34) ، ابن خلصان (ج ٢ ص ١٠٣) .
 (٢) تزوج علم سنة ٥٢٨ ؛ انظر C. I. A. N° 457 .
 (٣) فيما يتعلق بفترة الشفور هذه والمراجع المتعرضة لهذه الاحداث الطريقة ، أنظر St. L. Poole: Préface du IV° vol. du Cat. Br. M. p. IX-XIII et N°s 228-230 و (Bibl. Nat. III, N° 439) ودار الكتب المصرية رقم ١٢٦٨ من ١٩٤٤ و (Wüstenfeld: Fat. Chal. III. p. 74) .
 توفى الآمر وامرأته حامل فلم يبايع الحافظ بالخلافة إلا بعد أن ولدت بنتا . أنظر المقرزي (اتماظ الحنفيا ص ٢٨٥) . المترجم .

(٤) ابن خلصان (ج ١ ص ٣٠٩) .
 (٥) ابن خلصان (ج ١ ص ٧٨) .
 (٦) ابن خلصان (ج ١ ص ٣٩٥) .
 (٧) دائرة المعارف الاسلامية (الطبعة الفرنسية) مادة « العاضد » (U. H. Becker)
 (٨) في عهد الخلفاء الفاطميين الأربعة الأوائل لم يكن هناك وزراء بل كان هناك قضاة يتولون الكتابة .
 (٩) ابن خلصان (ج ٢ ص ٣٣٤) .

الفاطميون

جعفر الصادق، الامام السادس

اسماعيل (١)

محمد المكنون (٢)

جعفر الصادق

محمد الحبيب

عبد الله الرضا (٢)

أحمد الوفي (٣)

الحسين التقي (٣)

عبد الله

الحسين

١ - عبيد الله المهدي (٤)

(ولد سنة ٢٥٩)

علي

محمد

علي

الحسين

محمد

أبو طالب موسى

أبو كنانة

أبو علي أحمد
(توفي سنة ٣٨٢)

إلياس

أبو القاسم (٥)
عبد الرحمن

٢ - القاسم (ولد في الحرم سنة ٣٨٠)

٣ - المنصور (ولد سنة ٣٠٢)

٤ - المعز (١١) (ولد في ١١ رمضان سنة ٣١٩)

٥ - العزيز (ولد في ١٤ الحرم سنة ٣٤٤)

٦ - الحاكم (ولد في ٢٣ ربيع الأول سنة ٣٧٥)

٧ - الملك (٧) (ولد في ٢٣ ربيع الأول سنة ٣٨٣)

٨ - القائم (٩) (توفي سنة ٣٧٤)

٩ - عقیل (توفي سنة ٣٧٤)

١٠ - محمد (توفي سنة ٣٨٣)

١١ - عبد الله

١٢ - أبو عبد الله الحسين

١٣ - هاشم

١٤ - أبو جعفر طاهر

١٥ - أبو الفرات عبد الجبار (توفي سنة ٣٣٧)

سنة ٣٨٥	.	.	.	أبو محمد الحسن بن عمار بن أبي الحسين ، أمين الدولة (١)
٣٨٥	.	.	.	الفضل بن الصالح (٢) الوزير ، (بضعة أيام)
٣٨٥	ذو القعدة	.	.	عيسى بن نسطورس ، (نصراني) ، (حتى رمضان سنة ٣٨٦)

الحاكم :

٣٨٦	رمضان	.	.	الاستاذ أبو الفتوح برجوان الصقلي ، (اغتيل في ٢٦ ربيع الثاني سنة ٣٩٠) (٣)
٣٩٠	ربيع الثاني	.	.	أبو العلاء فهد بن ابراهيم (٤) الرئيس ، (اغتيل في ٨ جمادى الآخرة سنة ٣٩٣)
٣٩٣	جمادى الآخرة	.	.	أبو الحسن علي بن عمر ، العداس ، (للمرة الثانية) ، (ولى شهراً ثم اغتيل في رجب سنة ٣٩٣)
٣٩٣	شعبان	.	.	أبو الحسن علي بن الحسين ، ابن المغربي (الثاني) ، (اغتيل في ٣ ذي الحجة سنة ٤٠٠)
٤٠٣	١٩ ربيع الاول	.	.	الحسين بن طاهر الوزان (٥) ، أمين الأمانة ، (اغتيل في جمادى الآخرة سنة ٤٠٥)
٤٠٥	جمادى الآخرة	.	.	عبد الرحمن بن أبي السيد (٦) ، (اغتيل بعد اثنين وستين يوماً من توليته)
٤٠٥	شعبان	.	.	أبو العباس الفضل بن جعفر ، ابن القرات (الرابع) ، (اغتيل بعد خمسة أيام من توليته أنظر ص ١٧)
٤٠٥	شعبان	.	.	أبو الحسن علي بن جعفر (٧) بن فلاح ، الكتامي ، قطب الدين ، سيف الدولة ذو الرياستين

الظاهر :

٤١١	ذو الحجة	.	.	أبو الحسين عمار بن محمد (٨) ، خطير الملك ، رئيس الرؤساء
٤١٢	ربيع الاول	.	.	أبو الفتوح موسى بن الحسين (٩) ، بدر الدولة ، (خلع ثم اغتيل في ٢٠ شوال سنة ٤١٣)
٤١٣	المحرم	.	.	أبو الفتوح المسعود بن طاهر الوزان ، شمس الملك المكيين (١٠)
—		.	.	أبو محمد الحسن بن صالح الروذباري ، عميد الدولة
٤١٨		.	.	أبو القاسم علي بن أحمد الجرجرائي ، نجيب الدولة (١١)

المستنصر :

٤٢٧	شعبان	.	.	الجرجرائي ، (استبقى)
٤٣٦	رمضان	.	.	ابن الانباري ، (قتل في ٥ المحرم سنة ٤٤٠)
٤٤٠		.	.	أبو منصور (أو نصر) صدقه بن يوسف الفلاح ، (كان يهودياً ثم أسلم ، مات مقتولاً)
٤٤٠		.	.	أبو البركات الحسين (أو الحسن) بن عماد الدولة محمد (ابن أخي الجرجرائي)

ابني ابن السيد وليا في وقت واحد . المترجم .
(٧) . ذكر ابن منجب (ص ٣٠) أن اسمه « أبو الحسن علي
ابن جعفر بن فلاح وزير الوزراء ذو الرياستين قطب الدولة » . المترجم .
(٨) أنظر ابن منجب (ص ٣٣) . المترجم .
(٩) ذكر ابن منجب (ص ٣٤) أن لقبه يد الدولة . المترجم .
(١٠) ذكر المقرئزي (تماظ الحنفا ص ٢٧١) أن لقبه شمس الملوك
أنظر : ابن منجب (ص ٣٣) . المترجم .
(١١) أمر الحاكم بقطع ذراعيه في ربيع الثاني سنة ٤٠٤ ،
توفي في ٧ رمضان سنة ٤٣٦ . ابن منجب (ص ٣٥) . المترجم .

(١) كبير كتامة وشيخها وسيدها . أنظر : ابن منجب
(الاشارة إلى من نال الوزارة) . (Bulletin de l'Inst. Franç. T. XXV, p. 85) . المترجم .
(٢) ذكر ابن منجب (ص ٢٣) أن اسمه فضل بن صالح
الوزير . المترجم .
(٣) كان خصياً أسود من مماليك العزيز ، أنظر ترجمته في
ابن خلصان (ج ١ ص ٨٨) .
(٤) أنظر : ابن منجب (ص ٢٧) . المترجم .
(٥) أنظر ابن منجب (ص ٢٩) . المترجم .
(٦) ذكر ابن منجب (ص ٣٠) أن الحسن وعبد الرحمن

٤٤١ هـ	شوال	أبو الفضل سعيد بن مسعود ^(١)
٤٤٢	المحرم	أبو محمد الحسن (أو الحسين) بن علي بن عبد الرحمن اليازوري
٤٥٠	المحرم	أبو الفرج عبد الله بن محمد البابلي ، شرف الملة ، كفيل الدين
٤٥٠	٢٥ ربيع الثاني	أبو الفرج محمد بن جعفر بن محمد بن علي بن الحسين المغربي [الرابع]
٤٥٢	٩ رمضان	البابلي ، (للمرة الثانية)
		خلفه وزراء لم تطل أيامهم ^(٢)
٤٦٦	٢٨ جمادى الاولى	أبو النجم بدر الجمالي المستنصري ، أمير الجيوش (مولى جمال الدولة بن عمار
		توفي في ربيع الأول سنة ٤٨٧)
٤٨٧	ربيع الأول	أبو القاسم شاهنشاه الأفضل بن بدر الجمالي أمير الجيوش ^(٣) ، (توفي في
		٣٠ رمضان سنة ٥١٥)

المستعلي :

٤٨٧	ذو الحجة	الأفضل ، (استبق)
		شرف المعالي بن الأفضل

الآمر :

٤٩٥	صفر	شرف المعالي ، (استبق) ، (اغتيل في ٢٣ رمضان سنة ٥١٥)
٥١٥	مستهل ذي القعدة	أبو عبد الله محمد المأمون بن فاتك بن مختار البطائحي ، (ولد في سنة ٤٧٨ ،
		وصاب في ٤ رمضان سنة ٥١٩)
		دون وزراء ٥١٩ — ٥٢٥

الحافظ :

٥٢٥	المحرم	أبو علي أحمد بن الأفضل ، المسمى (كتيقات) ، (اغتيل في ١٦ المحرم سنة ٥٢٦)
٥٢٦	المحرم	يأنس (مملوك أرمني) ، (دس له السم في ٢٦ ذي الحجة سنة ٥٢٦)
٥٢٦	ذو الحجة	أبو علي الحسن بن الحافظ ، (ولي الدهد ووزير أبيه)
٥٢٨		أبو الربيع سليمان ، (ابن الخليفة) ، (مات بعد شهرين)
٥٢٩	١١ جمادى الآخرة	أبو المظفر بهرام تاج الملوك سيف الاسلام ، (سبى أرمني انتخبه الجند)
٥٣١	١٢ جمادى الأولى	رضوان بن الولشي ^(٤) ، (فر في ١٤ شوال سنة ٥٣٣)
		دون وزراء ٥٣٣ — ٥٤٤

الظافر :

٥٤٤	رجب	أبو الفتح نجم الدين سليمان بن محمد ، ابن مصال اللشكي ^(٥) ، (توفي في ذي القعدة
		سنة ٥٤٤)

(١) ذكر ابن منجب (ص ٣٩) أن اسمه صاعد بن مسعود . المترجم .

(٢) أنظر (Wüstenfeld, III, 26) .

(٣) ابن خلكان (ج ١ ص ٢١١) .

(٤) ذكر المقرئ (تماظ الحفا ص ٢٨٥) أن اسمه رضوان بن الولشي . المترجم .

(٥) ذكر صاحب النجوم الزاهرة (ج ٥ ص ٢٤٥) أن اسمه أبو الفتح نجم الدين سليم بن محمد بن مصال المغربي أمير الجيوش . المترجم .

أبو الحسن علي بن سلار، الملك العادل سيف الدين (ابن السلار) (قتله زوج
ابنته وخليفته العباس في ٦ المحرم سنة ٥٤٨) (١).
٥٤٨ المحرم (أمير زيري)
(أنظر ص ١١١)

الفائز :

٥٤٩ الملك الصالح طلائع بن رزّيك ، أبو الغارات ، (ولد سنة ٤٩٠ ، توفى في ١٩
رمضان سنة ٥٥٦) (٢)

العاقد :

٥٥٥ أبو شجاع العادل محي الدين رزّيك بن طلائع رجب
٥٥٨ أبو شجاع شاور بن مجير بن نزار (٣) ٢٢ المحرم
٥٥٨ أبو الأشبال ضرغام بن عامر بن ستّوار اللخمي ، الملك المنصور (٤)
(توفى في رمضان سنة ٥٥٩) رمضان
٥٦٠ شاور ، (للمرة الثانية) مستهل رجب
٥٦٣ شيركوه ، (توفى في ٢٢ جادى الآخرة سنة ٥٦٤) (أنظر الأيوبيين)
٥٦٤ صلاح الدين جمادى الآخرة

٧٦ - الأيوبيون

١ - في مصر :

٥٦٤ (٥) الملك الناصر صلاح الدين أبو المظفر يوسف ، (توفى في ٢٧ صفر سنة ٥٨٩) (٦) Δ ●
٥٨٩ الملك العزيز [الأول] عماد الدين أبو الفتح عثمان (٧) ، (توفى في ٢٧ المحرم سنة ٥٩٥) ●
٥٩٥ الملك المنصور ناصر الدين محمد مستهل صفر ●
٥٩٦ الملك العادل [الأول] سيف الدين أبو بكر أحمد ، (صاحب دمشق) ،
(توفى في ٧ جادى الآخرة سنة ٦١٥) ●
٦١٥ الملك الكامل [الأول] ناصر الدين أبو المعالي محمد ، (صاحب دمشق) ،
(توفى في ٢٢ رجب سنة ٦٣٥) Δ ●
٦٣٥ الملك العادل [الثاني] سيف الدين أبو بكر ، (صاحب دمشق) ، (عزك في
٨ ذى الحجة سنة ٦٣٧) (٨) Δ ●

بتبنيته لنور الدين محمود بن زنكي حتى سنة ٦٥٩
(٦) استولى على آمد سنة ٥٧٩ وأعطاهما لصديقه محمد بن قره
أرسلان الأرتقي، استولى على بيت المقدس في ٢٩ رجب سنة ٥٨٣؛
ابن خلسكان (ج ٢ ص ٣٧٦) .
(٧) أعلن استقلاله سنة ٥٩١
(٨) مات بالسجن في ١٢ شوال سنة ٦٤٥ ، دائرة المعارف،
الاسلامية (الطبعة الفرنسية) «مادة العادل» (C. H. Becker)

(١) تزوج بلاره أرملة الأمير ابن الفتوح بن تميم بن المعز الزيري،
وصل إلى مصر سنة ٥٥٣ ، ابن خلسكان (ج ١ ص ٣٧٠) .
(٢) ابن خلسكان (ج ١ ص ٢٣٨) ، المقرئ (أعمال الحنفا
ص ٢٨٥) . المترجم .
(٣) أنظر ابن خلسكان (ج ١ ص ٢٢٠) . المترجم .
(٤) أنظر ابن خلسكان (ج ١ ص ٢٢١) . المترجم .
(٥) ظل صلاح الدين (صاحب مصر منذ سنة ٥٦٤) يعترف

- ٥٨٢ الملك الأفضل نور الدين أبو الحسن علي (٣)
- ٥٩٢ الملك العادل [الأول] سيف الدين أبو بكر أحمد ، (نائب العزيز عثمان)
الملك المعظم ، (حاكم) ٥٩٧ - ٦١٥
- ٦١٥ الملك المعظم شرف الدين عيسى
- ٦٢٤ الملك الناصر صلاح الدين داود (٤)
- ٦٢٦ الملك الأشرف [الأول] مظفر الدين أبو الفتح موسى ، (صاحب العراق) ،
(توفي في ؛ المحرم سنة ٦٣٥ ؟)
- ٦٣٤ (٥) الملك الصالح عماد الدين اسماعيل
- ٦٣٥ جمادى الأولى الملك الكامل [الأول] محمد ، (توفي بعد ذلك بشهرين) (٦)
- ٦٣٥ رجب الملك العادل [الثاني] سيف الدين أبو بكر
- ٦٣٦ الملك الصالح نجم الدين أيوب
- ٦٣٧ الملك الصالح اسماعيل ، (للمرة الثانية) (٧) ٢٧ صفر ٦٣٧
- ٦٤٣ الملك الصالح نجم الدين أيوب ، (صاحب مصر) (٨) ٨ جمادى الأولى ٦٤٣
(للمرة الثانية)
- ٦٤٧ الملك المعظم توران شاه [الرابع] ، (ومعه مصر)
- ٦٤٨ الملك الناصر [الثاني] صلاح الدين يوسف (٩) ، (صاحب حلب)
بيبرس ، (صاحب مصر) ٦٥٨

ب - في دمشق (٢) :

- ٥٨٢ الملك الأفضل نور الدين أبو الحسن علي (٣)
- ٥٩٢ الملك العادل [الأول] سيف الدين أبو بكر أحمد ، (نائب العزيز عثمان)
الملك المعظم ، (حاكم) ٥٩٧ - ٦١٥
- ٦١٥ الملك المعظم شرف الدين عيسى
- ٦٢٤ الملك الناصر صلاح الدين داود (٤)
- ٦٢٦ الملك الأشرف [الأول] مظفر الدين أبو الفتح موسى ، (صاحب العراق) ،
(توفي في ؛ المحرم سنة ٦٣٥ ؟)
- ٦٣٤ (٥) الملك الصالح عماد الدين اسماعيل
- ٦٣٥ جمادى الأولى الملك الكامل [الأول] محمد ، (توفي بعد ذلك بشهرين) (٦)
- ٦٣٥ رجب الملك العادل [الثاني] سيف الدين أبو بكر
- ٦٣٦ الملك الصالح نجم الدين أيوب
- ٦٣٧ الملك الصالح اسماعيل ، (للمرة الثانية) (٧) ٢٧ صفر ٦٣٧
- ٦٤٣ الملك الصالح نجم الدين أيوب ، (صاحب مصر) (٨) ٨ جمادى الأولى ٦٤٣
(للمرة الثانية)
- ٦٤٧ الملك المعظم توران شاه [الرابع] ، (ومعه مصر)
- ٦٤٨ الملك الناصر [الثاني] صلاح الدين يوسف (٩) ، (صاحب حلب)
بيبرس ، (صاحب مصر) ٦٥٨

ج - في حلب :

- ٥٧٩ الملك العادل [الأول] سيف الدين أبو بكر أحمد

(٤) كان أبو منصور عز الدين أيك المعظم صاحب صرخند ونائب دمشق من سنة ٦٢٤ إلى ٦٢٦
(٥) هناك درم من هذه السنة بالمتحف البريطاني (Br. M. Add. 1 N° 437 e, p. 335) ، لذلك لا يبعد أن يكون الأشرف قد توفي في نهاية سنة ٦٣٤
(٦) الجواد يونس بن مودود حاكم من سنة ٦٣٥ إلى ٦٣٦
(٧) يوجد نقش باسمه بدمشق في الواجهة الشمالية من الأسوار تاريخه سنة ٦٤١ ، أنظر (Berchem : Inschriften Oppenheim, p. 152, N° 192) (Sauvaire: J. As. mai-juin 1894, p. 499 note 338)
(٨) دان بالتبعية لسكيخرو الثاني السلجوقي . أنظر . (Contr. I, N° 77)
(٩) أمر هولاءكو بقتله في جمادى الأولى سنة ٦٥٩

(١) لما توفي الملك الصالح نجم الدين أيوب اضطلمت زوجته شجر الدر بالحكم ثم نودي بها ملكة في ١٠ صفر سنة ٦٤٨ بعد وفاة تورانشاه ، وبعد ذلك بشهرين (في ٢٩ ربيع الثاني) تنازلت عن لقب السلطنة لزوجها أيك وظلت تنفرد بالسلطة حتى ماتت في ٢٧ ربيع الأول سنة ٦٥٥ St. Lane-Poole: Br. ٦٥٥ M. Cat. IV Introd. XVII.
(٢) ولي صلاح الدين أخاه الأكبر تورانشاه الأول دمشق في المحرم سنة ٥٧٢
(٣) أصبح منذ سنة ٥٨٩ كبير البيت كاه ؛ عزل سنة ٥٩٢ وعين حاكما لصرخند ثم أصبح أتابكا بمصر من سنة ٥٩٥ إلى ٥٩٧ وصاحب قلعة النجم وسروج وسميساط من سنة ٥٩٧ إلى ٥٩٩ ، توفي بسميساط في صفر سنة ٦٢٢ ، أنظر ابن خلكان (ج ١ ص ٣٧١) .

- ٥٨٢ هـ جمادى الآخرة سنة ٥٨٢ هـ الملك الظاهر غياث الدين أبو الفتح غازي [الأول] ، (شيعي . توفى في ٢٣ جمادى الآخرة سنة ٦١٣)
- ٦١٣ هـ جمادى الآخرة ٦١٣ الملك العزيز غياث الدين أبو المظفر محمد ، (توفى في ٤ ربيع الأول سنة ٦٣٤)
- ٦٣٤ هـ ربيع الأول ٦٣٤ ضيفة خاتون (١)
- ٦٣٤ هـ الملك الناصر [الثاني] صلاح الدين يوسف (٢) ، (كان بدمشق أيضا منذ سنة ٦٤٨ ، توفى في شوال سنة ٦٥٨)

د — في ميا فارقين (وسنجار) (٣) :

- ٥٨١ هـ جمادى الأولى ٥٨١ (٤) الملك الناصر صلاح الدين يوسف بن أيوب (٥)
- ٥٩١ هـ الملك العادل سيف الدين أبو بكر ، (صاحب دمشق)
- ٥٩٦ هـ الملك الأوحده نجم الدين أيوب
- ٦٠٧ هـ الملك الأشرف [الأول] مظفر الدين أبو الفتح موسى ، (انظر دمشق)
- ٦١٧ هـ الملك المظفر شهاب الدين غازي
- ٦٤٢ هـ الملك الكامل [الثاني] ناصر الدين محمد
- ٦٥٨ هـ فتحها المغول نهائياً

هـ — في اليمن :

- ٥٦٩ هـ رجب ٥٦٩ (٦) الملك المعظم شمس الدين توران شاه [الأول] بن أيوب (٧)
- ٥٧٧ هـ الملك العزيز سيف الإسلام ظهير الدين أبو الفوارس طغتكين بن أيوب (لم يصل الى اليمن إلا سنة ٥٧٨)
- ٥٩٣ هـ ١٩ شوال ٥٩٣ معز الدين اسماعيل بن طغتكين
- ٥٩٨ هـ الملك الناصر أيوب بن طغتكين
- ٦١١ هـ الملك المظفر سليمان بن سعد الدين شاهنشاه [الثاني] ، (توفى سنة ٦٤٩)
- ٦١٢ هـ الملك المسعود صلاح الدين يوسف بن الكامل
- ٦١٩ هـ الاستيلاء على مكة
- ٦٢٦ هـ بنو رسول

و — في بعلبك (٨) :

- ٥٦٨ هـ الملك المعظم شمس الدين توران شاه [الأول] بن أيوب
- ٥٧٥ هـ جمادى الأولى ٥٧٥ عز الدين فروخ شاه داود بن شاهنشاه (٩) [الأول]

التي كانت ملكا له منذ سنة ٥٦٨ هـ مع احتفاظه بالسلطة في اليمن ، لكنه عزل في ذي القعدة سنة ٥٧٥ هـ وولى على الاسكندرية وتوفى بها في مستهل صفر سنة ٥٧٦ هـ ، أنظر ترجمته في ابن خلكان . (ج ١ ص ٩٩) .

(٨) أنظر الخرجي (العقود اللؤلؤية ص ٢٩) ، توفى باليمن في ١٩ شوال سنة ٥٩٣ هـ ، أنظر ابن خلكان (ج ١ ص ٢٣٧) .

(٩) ما ذكره سخاو (Sachau) في كتابه (Verzeichnis) (J. Ath. XI, N° 36, p. 19) ليس صحيحا . أنظر دائرة المعارف الاسلامية (الطبعة الفرنسية) .

(١٠) أنظر (J. Ath. XI) والنجوم الزاهرة (ج ٦ ص ٢٦) .

الترجم .

(١) أنظر أبي الفدا (ج ٣ ص ١٧٩) . المترجم .

(٢) حامل السلاجقة . أنظر أبي الفدا (ج ٣ ص ٢٢٠) .

(Lavoix, III, N° 570) و (Contr. I, N° 77, III N° 1 522), (Corections p. 595).

(٣) أنظر (Contrib. III, Nos 517-519)

(٤) تاريخ استيلاء صلاح الدين على ميافارقين .

(٥) نائبه ميافارقين تق الدين عمر بن شاهنشاه صاحب حماه .

(٦) استولى على زييد في ٩ شوال سنة ٥٦٩ هـ وعلى صنعاء في المحرم سنة ٥٧٠ هـ ، أنظر الخرجي (العقود اللؤلؤية ص ٢٩) .

(٧) عاد توران شاه الأول في المحرم ٥٧٢ هـ وأقام ببعلبك .

سنة ٥٧٨ هـ	الملك الأجدد مجد الدين بهرام شاه بن داود ^(١)
٦٢٧	الملك الأشرف [الأول] بن مظفر الدين موسى (صاحب دمشق)
٦٣٥	الصالح اسماعيل ، (أخو السابق)
٦٤٣	الصالح أيوب
٦٤٧	توران شاه [الرابع]
٦٤٨	الناصر يوسف ، (حق سنة ٦٥٨)

ز - في حمص :

٥٧٤	الملك القاهر ناصر الدين محمد بن شيركوه ، (توفى في ٩ ذى الحجة سنة ٥٨١)
٥٨١	الملك المجاهد صلاح الدين شيركوه [الثاني] ، (توفى في ١٩ رجب سنة ٦٣٧)
٦٣٧	الملك المنصور ناصر الدين ابراهيم بن شيركوه [الثاني] ، (توفى في ١٠ صفر سنة ٦٤٤)
٦٤٤	الملك الأشرف مظفر الدين موسى [الثاني] بن ابراهيم ، (توفى في ١٠ صفر سنة ٦٦٢)
	صاحب تل باشر أيضاً
	٦٤٨ - ٦٤٦
	استولى بيبرس على حمص ٦٦١

ح - في الكرك :

٥٨٤	الملك العادل [الأول] سيف الدين أبو بكر بن أيوب
٥٩٢	الملك المعظم شرف الدين عيسى بن أبي بكر ، (في دمشق فيما بعد)
٦٢٤	الملك الناصر صلاح الدين داود بن عيسى ، (صاحب دمشق) ، (استولى على بيت المقدس في ٩ جمادى الأولى سنة ٦٣٧)
٦٣٧	الملك المغيـث نـحـر الدين عمر بن العادل [الثاني] بن الكامل
	استولى بيبرس على الكرك ٦٦١

ط - في حماه :

٥٧٤	الملك المظفر [الأول] تقي الدين أبو سعيد عمر ^(٢) ، (توفى في ١٩ رمضان سنة ٥٨٧)	Δ
٥٨٧	الملك المنصور [الأول] ناصر الدين أبو المعالي محمد ، (توفى في ٢٢ ذى القعدة سنة ٦١٧)	Δ ●
٦١٧	الملك الناصر صلاح الدين قليج أرسلان	Δ
٦٢٦	الملك المظفر [الثاني] تقي الدين محمود	Δ
٦٤٢	الملك المنصور [الثاني] سيف الدين مجد ^(٣)	

(١) أخذ الزيداني بدلا من بعلبك سنة ٦٢٧ ، اغتيل في ١٢ شوال سنة ٦٢٨ ، أنظر النجوم الزاهرة (ج ٦ ص ١٢١) . المترجم .
(٢) كان صاحب حران والرها أيضاً منذ سنة ٥٨٦ . أنظر ابن خلكان (ج ١ ص ٣٨٣) .
(٣) عزل في سنة ٦٥٨ ثم أعيد بعد قليل .

سنة ٦٨٣ هـ	الملك المظفر [الثالث] تقي الدين محمود ، (توفي في ٢١ ذى القعدة سنة ٦٩٨)	
	استولى التناصر محمد على حماه ومنحها للأمير سنقر .	٦٩٨
٧١٠ جمادى الأولى	الملك الصالح المؤيد عماد الدين أبو الفدا اسماعيل ^(١)	△
٧٣٢ المحرم	الملك الأفضل محمد بن اسماعيل .	△

ي - في حصن كيفا (وآمد) :

٦٢٩	الملك الصالح نجم الدين أيوب بن الكامل .	
	بالرها وحران .	٦٣٣
	بسنجار ونصيبين .	٦٣٥
٦٣٦	الملك المعظم توران شاه [الرابع] بن أيوب بن الكامل ^(٢)	
٦٤٧	الملك الموحد تقي الدين عبد الله بن توران شاه ^(٣)	
٦٨٢	الملك الكامل أبو بكر محمد بن عبد الله .	
—	الملك العادل مجير الدين محمد بن أبي بكر .	
—	الملك العادل شهاب الدين غازي بن محمد .	
—	الملك الصالح أبو بكر بن غازي .	
٧٨٠	الملك العادل نحر الدين سليمان بن غازي .	△
—	الملك الأشرف شرف الدين أحمد بن سليمان .	
٨٣٦	الملك الصالح صلاح الدين خليل [الأول] بن أحمد	
٨٥٦	الملك الكامل أحمد بن خليل .	
—	الملك العادل خلف بن محمد بن أحمد .	
٨٦٦	خليل [الثاني] بن سليمان بن أحمد (؟)	
—	سليمان [الثاني] بن خليل بن سليمان .	
٩٣٠	الحسين بن خليل بن خليل .	

ك - في آمد :

حتى سنة ٦٢٩	بنو أرتق .	
٦٢٩	الملك الصالح نجم الدين أيوب بن الكامل .	△

ل - في بانياس وسببيه :

—	الملك الأفضل نور الدين طلي .	
—	الملك العادل [الأول] سيف الدين أبو بكر أحمد	
٦٠٨	الملك العزيز [الثاني] عماد الدين عثمان بن العادل	△
٦٣٠	الملك الظاهر غازي بن عثمان ، (توفي سنة ٦٣٠)	

(١) المؤرخ الشهير .

(٢) أنظر (Ahmed Tewhîd : Monnaies des Ayyubites de Hisn- Keïfa (Congrès de Bruxelles 1910, p. 493-505).

Sachau : Verzeichnis N°. 38 p. 19.

(٣) ضاعت آمد سنة ٦٣٨

سنة ٦٣٠ هـ

الملك السعيد نحر الدين (أومجد الدين) حسن (بالتقريب من سنة ٦٤٤ إلى سنة ٦٥٧).
استولى بيبرس على بانياس وسببيه ٦٥٨

م - في بصرى :

٦١٥

الملك الصالح عماد الدين أبو طاهر اسماعيل بن العادل (تم بدمشق
حتى سنة ٦٤٤)

المراجع :

أبو الفدا : المختصر في أخبار البشر .
ابن الأثير : الكامل .

Justi : Namenbuch p. 462.

M. van Berchem : Arabische Inschriften aus Armenien

دائرة المعارف الاسلامية (الطبعة الفرنسية) مادة « الأيوبيون » (C. H. Becker)

St. Lane-Poole : Saladin and the fall of the Kingdom of Jerusalem
(London 1898).

Sauvaire: Description de Damas (IImawi J-As. mars-avril 1895 p. 294.)

Recueil des Historiens des Croisades (Hist. Or.I-V).

أسامة بن منقذ (نشرة Derenbourg باريس ١٨٨٩) .

Zambaur : Nouvelles Contributions, Num. Zeitschr. Wien 1914.

(١)

الأيوبيون

(ابناء صلاح الدين الثانية عشر)

مروانف

شادى (١١٠)

نجم الدين أبو الشكر أيوب

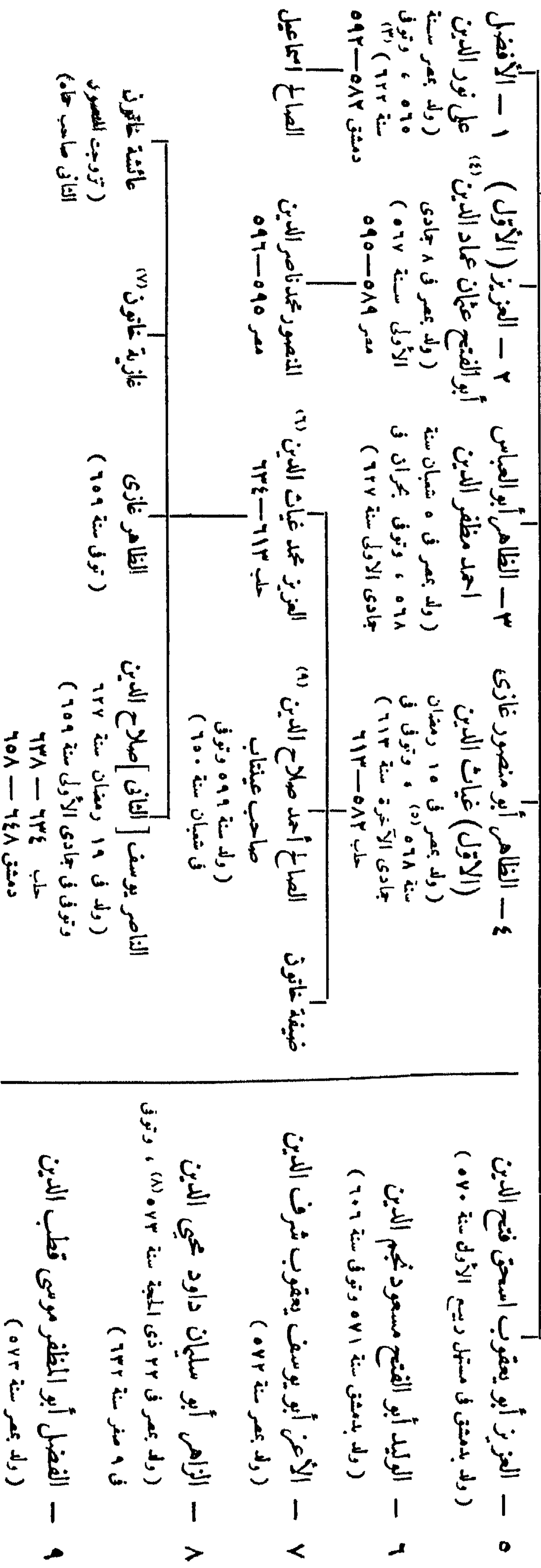
(توفى في ١٨ ذي الحجة سنة ٥٦٨هـ)^(١١)الناصر (الأول) صلاح الدين يوسف
(ولد بـكرب سنة ٥٣٢هـ)^(١٢)سيف الدين
(انظر ص ١٥٨)

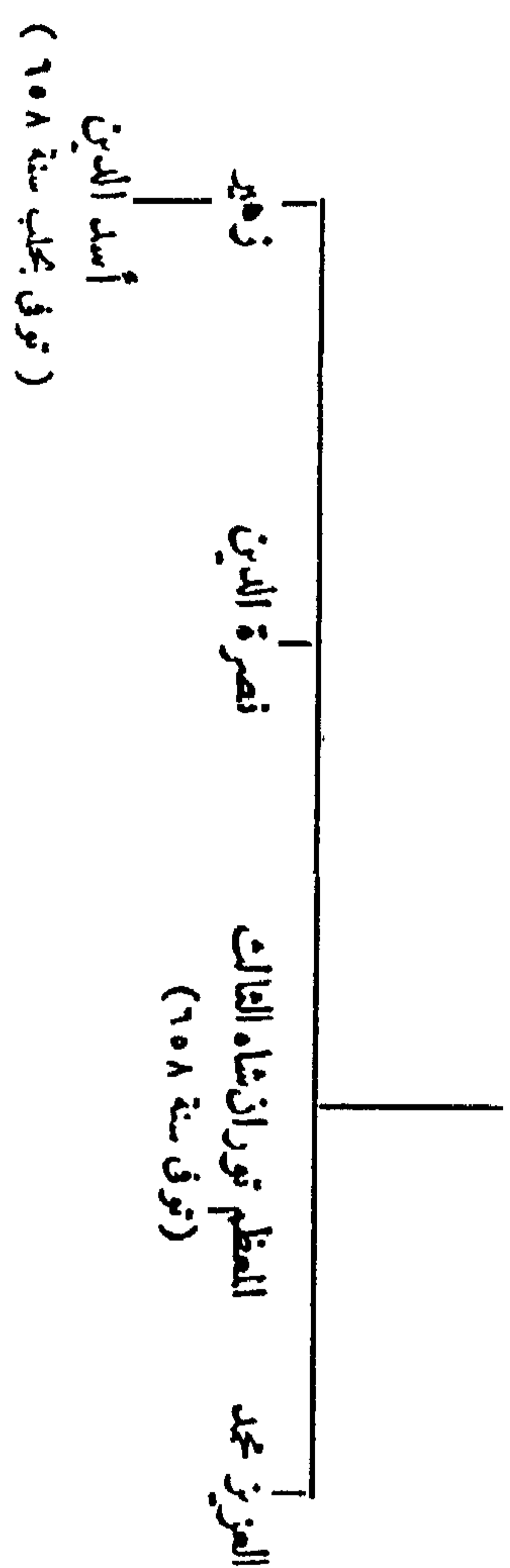

- (١٧) ابن خلصكان (ج ١ ص ٨٤)
- (١٨) تزوج ابنة مجير الدين أبي بن محمد بن برى . انظر الجوردين .
- (١٩) حاكم مصر سنة ٥٧٩ هـ
- (٢٠) تزوج ابنة الغازي الثاني . انظر الأرتقبيين .
- (٢١) تزوج صافية بنت الماد أم الموز . انظر ابن خلصكان (ج ١ ص ٤٠٢)
- (٢٢) ولد في هـ ذي الحجة سنة ٦١٠ . تزوج فاطمة بنت الكامل . توفي في ٣ ربيع الأول سنة ٦٣٤
- (٢٣) تزوجت كنجشرو الثاني . انظر Gontr, III No 522
- (٢٤) صاحب الديره حق سنة ٦٢٨ . انظر ابن خلصكان (ج ١ ص ١٧٦) ، ذكر ابن خلصكان ان لقبه مجير الدين . المترجم .
- (٢٥) انظر السلوك (ج ١ ص ٣٨٩) . المترجم .
- (٢٦) انظر السلوك (ج ١ ص ٣٨٩) . المترجم .

- ١٠- الأشرف أبو عبد الله محمد عزيز الدين
(ولد بدمشق سنة ٥٧٥ هـ)
- ١١- محسن أبو العباس أحمد ظهير الدين
(ولد بمصر سنة ٥٧٧ هـ)
- ١٢- المعظم أبو منصور توران شاه (الثاني) نخر الدين
(صاحب روجين) ، (ولد بمصر في ربيع الأول سنة ٥٧٧ هـ وتوفي سنة ٦٥٨ هـ)
- ١٣- الجواد أبو سعيد أيوب ركن الدين
(ولد سنة ٥٧٨ هـ)
- ١٤- غالب أبو الفتح ملك شاه ناصر الدين
(ولد في رجب سنة ٥٧٨ هـ)
- ١٥- المنصور أبو بكر عز الدين
(ولد بخران بعد وفاة أبيه)
- ١٦- شاذي ، إمام الدين ، (أمه أم ولد)
- ١٧- مروان نصرة الدين ، (أمه أم ولد)
- ١٨- انطضر مظفر الدين المشعمر ، (صاحب بهري)
(ولد سنة ٥٦٨ هـ وتوفي سنة ٦٣٧ هـ)
- ١٩- موفسة خاتون ، (تزوجت الكامل محمد بن المادل)
- ٢٠- فلالنة ، (تزوجت حاتم الدين لا حين عمر)

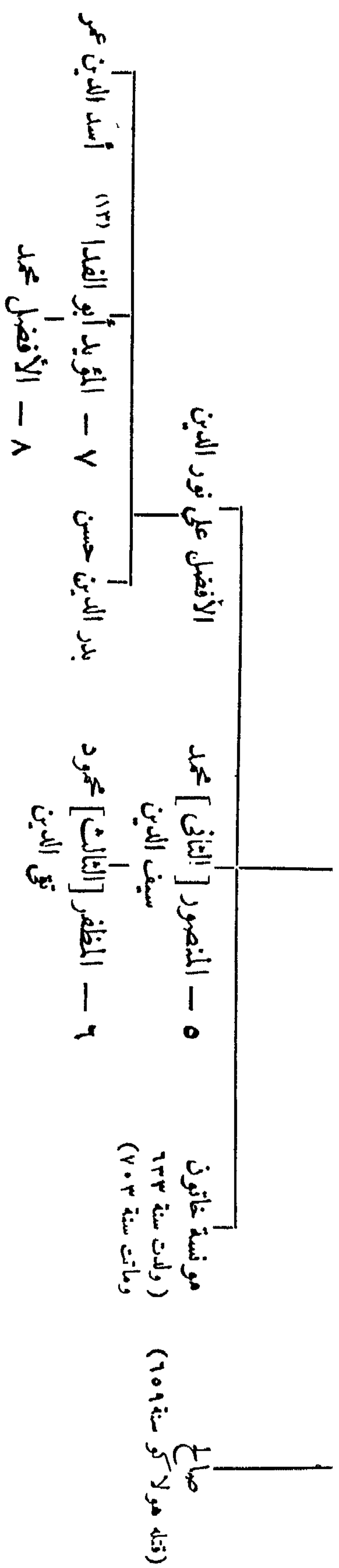

١ - الخروف ا، ب، ج، د، هـ، ح، ط، ز . . . أصحاب بعلبك
٢ - الأرقام ١، ٢، ٣، ٤، ٥، ٦، ٧، ٨، ٩، ١٠ . . . حياة
٣ - الخروف a, b, c, d, e . . . اليمن
٤ - الخروف A, B, C, D . . . حصص

- (١٠٠) مؤسس المدرسة الأجدية بدمشق 392 م. Sauvairre I. c.p.
- (١١١) صاحب باريين أيضا من سنة ٦٢٦ الى سنة ٦٣٠
- (١١٢) ولد في رمضان سنة ٦٢٧ وكان صاحب تل باشر من سنة ٦٤٦
- الى ٦٤٨
- (١٢٣) المؤرخ الشهير ، ولد بدمشق في جمادى الاولى سنة ٦٧٢ وتوفي بجهاد في ٢٣ الحرم سنة ٧٣٢
- (١٤٤) توفي في ذي الحجة سنة ٥٨١ . ابن خلكان (ج ١ ص ٢٢٧-٢٢٨)
- (١٥٥) ولد سنة ٥٦٩ وتوفي في ١٩ رجب سنة ٦٣٧

- (٦) اشتركت في رمضان سنة ٦٥٥ مع ابنة أخيها زهرة خاتون بنت سيف الدين في بناء المدرسة للمادية الصغرى بدمشق . (Ilmawi, J. As. mai-juin 1894 p. 424).
- (٧) مؤسسة المدرسة المدرارية بدمشق سنة ٥٨٠ (J. As. mai-juin 1894, p. 413, 478. notes 204, 205 et 426. المؤرخ سنة ١٢٢٢، ماتت في ١٠ الحرم سنة ٥٩٣، أنظر المجموع (ج ٦ ص ١٤٣) . المترجم .
- (٨) تزوج غازية خاتون بنت الكامل بن سيف الدين . Sauvairre, J. As. mai-juin 1894, p. 486, note 261. Ilmawi, J. As. mai-juin 1894, p. 486, note 261.
- (٩) المؤرخ الذي ألف طبقات العسراء في عصره جلدات Sauvairre, J. As. mai-juin 1894, p. 486, note 261. Ilmawi, J. As. mai-juin 1894, p. 486, note 261.

- (١) ولد في ذي الحجة سنة ٥٥٦ وتوفي بحرب في ٢٣ صفر سنة ٥٧٨ . ابن خلكان (ج ١ ص ٩٤) .
- (٢) يميلك أيضا من سنة ٦٨٨ هـ الى سنة ٥٧٥ .
- (٣) تزوجت أولا : سعد الدين مسمود بن معين الدين (وادي الأردن) المتوفى سنة ٥٨١ ، ثانيا : مظفر الدين كوكبوري (إربل) .
- (٤) لها بنت الشام ، تزوجت أولا : لاجين ، ثانيا : (أنظر الهامش رقم ٥) ؛ وهي شقيقة تورانشاه الاول وماتت في ١٦ ذي القعدة سنة ٦١٦ .
- (٥) تزوج ابنة عمه ست الشام أنظر الهامش السابق . توفي في ٩ ذي الحجة سنة ٥٨١ ، أنظر أيضا 476 p. Sauvairre, J. As. mai-juin 1894, p. 476, note 285. mars-avril 1896, p. 285.

٧٧ - بنو جراح

(شيوخ طي)

سنة ٣٥٨ هـ	٠	١ - حسان بن الجراح ، (حليف القرامطة)
٣٦٧	٠	٢ - دغثقل المفرج بن الجراح
	٢٦٩	صاحب الرملة ، (توفى سنة ٤٠٤)
٤٠٠	٠	٣ - حسان بن دغثقل بن الجراح
	٤١٤	الاستيلاء على عسقلان
	٤٢٢	الاستيلاء على اقامية
	٤٣٣	ذكرته الروايات لآخر مرة
—	٠	٤ - علي بن حسان بن دغثقل ، (ذكر سنة ٤٦٢)
—	٠	٥ - محمود بن حسان بن دغثقل
٥٠٠	حول	٦ - أبو عمران الفضل بن ربيعة بن حازم بن الجراح

المراجع : ابن الأثير : الكامل

Wüstenfeld : Fatimiden-Chalifen

Wüstenfeld : die chroniken der Stadt Mekka IV 218

Sacy : Druzes I.Celxxxvii,CCeliv

ابن القلانسي : ذيل تاريخ دمشق

أبو الفدا : المختصر في أخبار البشر

Tiesenhausen : Okailiden 26.22

H.C. Kay: Banû Okail 17.

٧٨ - بنو عمار

(بطرابلس الشام)

عمار

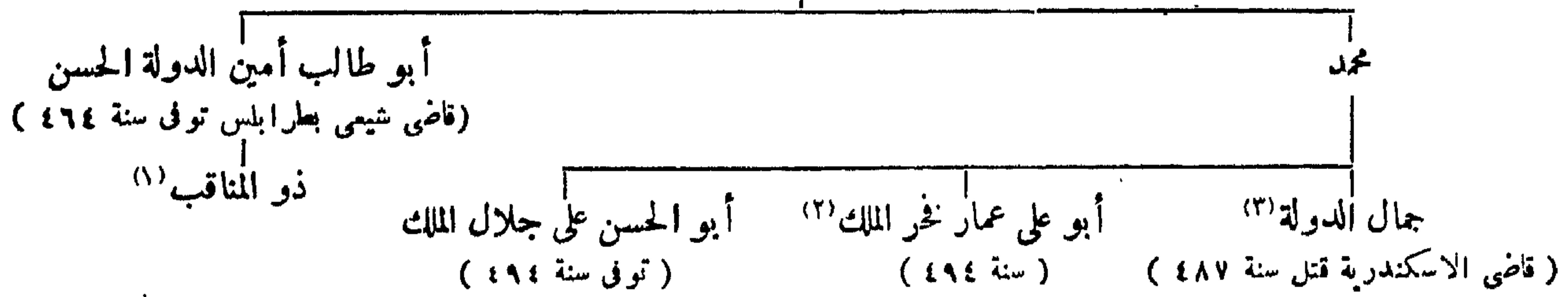

٧٩ - بنو نهارتكين

[أو بنو منكورس (منكويرش) في بلاطنوس]^(٤)

سنة ٦٠٠ هـ	حول	٠	ناصر الدين منكورس بن نهارتكين	
٦٢٤		٠	ركن الدين منكورس ^(٥)	Δ

(١) نائب ابن عمه نخر الملك سنة ٥٠٠

(٢) حاصره الصايبيون منذ سنة ٤٩٥ ؛ رحل إلى بغداد سنة ٥٠١ ، استوزره مسمود بالموصل منذ سنة ٥١٢

(٣) مولى بدر الجمالي .

(٤) أنظر ابن الأثير (ج ١٢ ص ٦) . المترجم .

(٥) هناك شخص آخر اسمه ركن الدين منكورس وهو مولى فلك الدين سليمان المادلي ، شقيق الملك المادل (٥٩٢ — ٦١٠)

أنظر Ilmawi (J. As. mai-juin 1894, p. 403.

بيروس الأول (حتى سنة ٦٦٧)
 ركن الدين منكورس الجاندار المنصوري ، (حاكم عجلون)
 سنة ٦٨٦ هـ

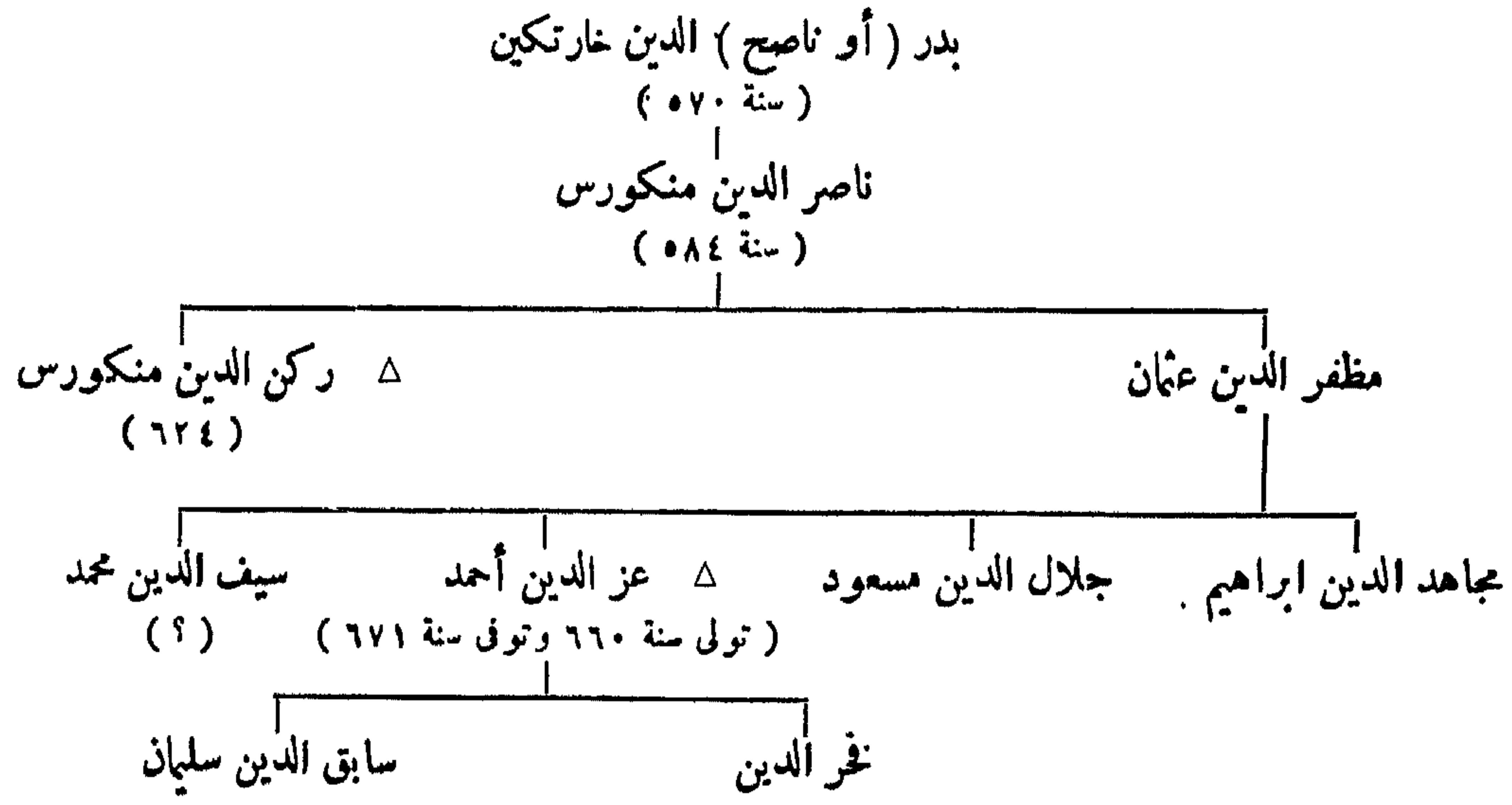

المراجع :

G. Le Strange: Palestine under the moslems 416.
 E. Reyy: Colonies Franques 331.
 M. van Berchem : Inscriptions Arabes de Syrie p. 74. ss, 100. 2.

٨٠ - الباطنيون في سورية^(١)

٥٦٠ و ٥٥٧	راشد الدين أبو الحسن سنان بن سليمان بن محمد	△
٦٢٠	كمال الدين الحسن بن مسعود	△
٦٢٤	محمد الدين	
٦٣٥ و ٦٢٥	سراج الدين مظفر بن الحسين	△
٦٤٦ و ٦٣٧	تاج الدين أبو الفتوح بن محمد	△
٦٦٠ و ٦٥٦	} في وقت واحد (٢)	رضاء الدين أبو المعالي	
٦٦٠		نجم الدين اسماعيل	△
—		شمس الدين بن اسماعيل	

(١) احتل بهرام الداعي بانياس سنة ٥٢٠ وتوفي سنة ٥٢٢ ؛ سلم اسماعيل خليفته المدينة للصليبيين في ١٥ رمضان سنة ٥٢٣ ؛ احتل قدموس سنة ٥٢٧ ومصيف سنة ٥٣٥
 (٢) كما هو واضح من نقش قدموس (Berchem, Epigraphie p. 47) .

سنة ٦٦٨ هـ

٦٧١

صارم الدين مبارك بن الرضا
التسليم في عهد بيبرس

المراجع :

- S. de Sacy : Mémoire sur la Dynastie des Assassins.
Quatremère : Notice historique sur les Ismaéliens (Mines d'Orient IV)
Hammer : Histoire de l'ordre des Assassins.
Defrémery : Essai sur l'histoire des Ismaéliens ou Batiniens de la Perse
[Paris 1867].
Defrémery : Nouvelles recherches sur les Ismaéliens de la Syrie
[J. As. 1845, 1855].
Goyard : Un grand-maître des Assassins [J. As. 1877].
Guyard : Fragments relatifs à la doctrine des Ismailis. Not. ex Extr. XXII,
Paris 1855.
Historiens Grecs des Croisades II. 423-426 (Bibliographie).
Goeje : Memoire sur les Carmathes du Bahreïn et les Fatimides 2^e éd. 1880.
Goeje : Fin de Carmathes [J. As. 1895].
Le Vilayet de Beyrout II^e vol. p. 85.
M. van Berchen : Epigraphie des Assassins [J. As. mai-juin 1897].
Casanova : Monnaie des Assassins de Perse (Revue num. III^e serie IX).

دائرة المعارف الاسلامية (الطبعة الفرنسية) . مادة « الاسماعيلية » (Cl. Huart)

٨١ - أنظر ص ١٦٥

٨٢ - المماليك البحرية

- سنة ٦٤٨ هـ شجر الدر ، (أرملة الصالح أيوب ، انظر (١) ص ١٥١) ١ Δ ●
٦٤٨ ٢٩ ربيع الثاني المعز عز الدين أيك ، (ولى بعد وفاة المعظم تورانشاه الرابع بشهرين) ٢ Δ ●
٦٥٥ المنصور نور الدين على ٣ ●
٦٥٧ المظفر سيف الدين قطز ٤ ●
٦٥٨ ١٧ ذى القعدة الظاهر ركن الدين بيبرس [الأول] البندقدارى ، (توفى فى ٢٨ المحرم سنة ٦٧٦) ٥ Δ ●
٦٧٦ المحرم السعيد ناصر الدين برکه خان ، (أصبح ولياً للمهد منذ سنة ٦٦٧ توفى فى ١٥ ذى القعدة سنة ٦٧٨) ٦ Δ ●
٦٧٨ ذو القعدة العادل بدر الدين سلامش ، (قلاوون أتابك ونائب السلطنة) ٧ ●
٦٧٨ المنصور سيف الدين قلاوون ، أبو المعالى الألفى (٢) ٨ Δ ●
٦٨٩ الأشرف صلاح الدين خليل ، (ولى للمهد منذ ١١ شعبان سنة ٦٨٧) ٩ Δ ●
٦٩٣ الناصر ناصر الدين محمد بن قلاوون ، (للمرة الأولى) ١٠ Δ ●
٦٩٤ العادل زين الدين كتبغا ١١ ●
٦٩٦ المنصور حسام الدين لاجين المنصورى ١٢ Δ ●
٦٩٨ الناصر ناصر الدين محمد ، (للمرة الثانية) Δ ●

(١) ضريحها (C. I. A. N° 70 pp. 111 et 728).

(٢) ضريحه (C. I. A. N° 82-93).

- ١٣ - المظفر ركن الدين بيبرس [الثاني] الجاشنكير (البرجى)^(١) ٢٣ شوال سنة ٧٠٨ هـ
- ١٤ - المنصور سيف الدين أبو بكر بن الناصر رمضان ٧٠٩
- ١٥ - الأشرف علاء الدين كجك بن الناصر^(٢) ٧٤٢
- ١٦ - الناصر شهاب الدين أحمد بن الناصر ٧٤٣
- ١٧ - الصالح عماد الدين اسماعيل بن الناصر ٧٤٣
- ١٨ - الكامل سيف الدين شعبان [الأول] بن الناصر ٧٤٦
- ١٩ - المظفر سيف الدين حاجى [الأول] بن الناصر ٧٤٧
- ٢٠ - الناصر ناصر الدين الحسن بن الناصر ، (للمرة الأولى) رمضان ٧٤٨
- ٢١ - الصالح صلاح الدين صالح بن الناصر ٧٥٢
- ٢٢ - المنصور صلاح الدين محمد ٧٦٢
- ٢٣ - الأشرف ناصر الدين شعبان [الثاني] ٧٦٤
- ٢٤ - المنصور علاء الدين على ٧٧٨
- ٢٥ - الصالح صلاح الدين حاجى [الثاني] ، (ولد سنة ٧٧٧) ٧٨٣
- ١٩ رمضان ٧٨٤ برقوق ، (مملوك برجى)
- ٧٩١ (ولقبه الملك المظفر) ، (عزل سنة ٧٩٢) حاجى ، (للمرة الثانية) ، (مملوك برجى)
- ٨١٤ (مات فى السجن سنة ٨١٤) ومات فى السجن سنة ٨١٤
- ٧٩٢ المماليك البرجية
- ١٦٦ أنظر من ١٦٦

٨٣ - المماليك البرجية

- ١٥ شوال سنة ٨٠١ الظاهر سيف الدين برقوق بن أنس العثماني اليلبغاوى^(٣) ، (توفى فى
- ٧٩٢ - ٧٩١ حاجى المملوك البحرى ، (ولام يلبغا)
- ٨٠١ شوال الناصر ناصر الدين فرج بن برقوق^(٤)
- ٨٠٨ ٢٥ ربيع الأول المنصور عز الدين عبد العزيز بن برقوق^(٥) ، (توفى فى ٦ ربيع الثانى سنة ٨٠٩)
- ٨٠٨ فرج ، (للمرة الثانية) ، (اغتيل بدمشق) ٤ جمادى الآخرة ٨٠٨
- ٨١٥ العادل المستعين بالله أبو الفضل العباس ، (الخليفة العباسى)^(٦) (أنظر من ٥)
- ٨١٥ المؤيد سيف الدين شيخ محمودى ، (توفى فى ٧ المحرم سنة ٨٢٤)
- ٨٢٤ المظفر شهاب الدين أحمد بن المؤيد شيخ
- ٨٢٤ ٢٩ شعبان الظاهر سيف الدين ططر
- ٨٢٤ ٤ ذى الحجة الصالح ناصر الدين محمد بن ططر
- ٨٢٥ الأشرف سيف الدين برسباى
- ٨٤١ العزيز جمال الدين يوسف بن برسباى ، (حكم ٩٤ يوما)

(٤) ضريحه (C. I. A. N° 205-224) ، هو الملك الناصر زين الدين أبو السماعات فرج . أنظر ابن إلياس (ج ١ ص ٣١٦) .
المترجم .
(٥) مقبرته (C. I. A. N° 219) .
(٦) نقوده (Bibl. Nat. III N° 981, 982) .

(١) اعتزل الحكم فى ١٦ رمضان سنة ٧٠٩
(٢) قتله شعبان أخوه فى جمادى الأولى سنة ٧٤٦
(٣) مقبرته (C. I. A. N° 192-198) ، مقبرة أبيه (نفس المصدر N° 189) . يذكر ابن إلياس (ج ١ ص ٢٥٨) أن اسمه برقوق بن أنس وأنه تولى يوم الأربعاء ١٩ شعبان سنة ٧٨٤ المترجم .

سنة ٨٤٢ هـ	الظاهر سيف الدين جقمق (تشمق) ^(١)	•	Δ
٨٥٧	المنصور نحر الدين عثمان بن جقمق .	•	
٨٥٧	٤	ربيع الأول	١٥	١٥	توفى في	الأشرف سيف الدين اينال العلائى الظاهري الأجرود ^(٢) ،	•	Δ
	جمادى الأولى سنة ٨٦٥)	•	
٨٦٥	١٥	جمادى الأولى	.	.	.	المؤيد شهاب الدين أحمد بن اينال ، (أربعة أشهر)	•	
٨٦٥	الظاهر سيف الدين خشقدم .	•	Δ
٨٧٢	الظاهر سيف الدين بلباي	•	
٨٧٢	الظاهر تبرغا .	•	
٨٧٢	الأشرف سيف الدين قايتباي ^(٣) ، (توفى في ٢٩ ذى القعدة سنة ٩٠١)	•	Δ
٩٠١	الناصر ناصر الدين محمد بن قايتباي .	•	Δ
٩٠٤	١٧	ربيع الأول	.	.	.	الظاهر قانصوة ، (فر في ٢٧ ذى القعدة سنة ٩٠٥)	•	Δ
٩٠٥	الأشرف جانبلاط ، (اغتيل في جمادى الآخرة سنة ٩٠٦)	•	
٩٠٦	العادل سيف الدين طومان باي ^(٤)	•	Δ
٩٠٦	الأشرف قانصوه الغوري ^(٥)	•	Δ
٩٢٢	الأشرف طومان باي ، (قتلته سليم الأول سنة ٩٢٢)	•	Δ
	الفتح العثماني ذو الحجة سنة ٩٢٢	•	

المراجع :

Maqrizi : Histoire de Sultans Mamlouks (trad. par Quatremère).
Weil : Geschichte der Chalifen, IV et V.
Van Berchem : C. I. A. 1.

(١) ضريحه (C. I. A. N° 267)
(٢) ضريحه (C. I. A. N° 271-279)
(٣) تزوجت زوجة فاطمة السلطان طومان باي للمرة الثانية . أما أصلباي أم ولده الناصر محمد الأثيرة عنده فقد تزوجت جانبلاط للمرة الثانية سنة ٩٠٥ هـ . أنظر ابن إياس (ج ٣ ص ٣٠٤) . المترجم . ضريح قايتباي (C. I. A. N° 295-309)
(٤) لم يدم حكمه أكثر من مائة يوم .
(٥) ضريحه (C. I. A. N° 388) ، أنظر دائرة المعارف الاسلامية (الطبعة الفرنسية) مادة « قانصوه » (M. Sobernheim)

٨١ - بنو منقذ بسيزر

منقذ السكاني الكلي

نصر

أبو المنصور^(١) منقذ، يُخاض الدولة (١)
أبو الحسن علي سيد الملك^(٢)

أبو الفيت منقذ^(٣)
(توفي سنة ٤٣٩)

عز الدولة نصر أبو المرحف
(٤٧٩)

عز الدين أبو العساكر سلطان
(ذكرته الرواية سنة ٥٠٥)

محمد الدين أبو سلامة مرشد
(ولد سنة ٤٦٠ وتوفي سنة ٥٣١)

أبو المنصور منقذ تاج الأصرار
(بصر)

أبو المرحف الموفق نصر

أبو المظفر
محمد الدين أسامة
مؤيد الدولة^(٤)

نجم الدولة أبو عبد الله محمد
عز الدين علي
أبو الحسن علي
(٤٩٩، ٥٠٤)

ناصر الدولة الكامل
.....

عضد الدولة أبو التوراس
صرهف^(٥)

نجم الدولة أبو عبد الله محمد

بهاء الدولة أبو الفيت منقذ

عز الدولة أبو الحسن علي

حطان^(٥)

المبارك أبو الميمون^(٦)
سيف الدولة محمد الدين

شمس الدولة أبو الحارث عبد الرحمن
(ولد سنة ٥٢٢ وتوفي سنة ٥٩٩)^(٨)
(بنته صلاح الدين الالغزب)

المراجع : أسامة بن منقذ البشيرى : كتاب الاعتبار .

(٥) نائب أخيه باليمن، عزله سيف الاسلام طغتكين سنة ٥٧٧هـ، انظر ابن خلكان (ج ١ ص ٤٤٣) المترجم.
(٦) ولد ببغداد سنة ٥٢١ وتوفي بالقاهرة في ٨ رمضان سنة ٥٨٩، نائب توران شاه باليمن حتى سنة ٥٧٧هـ، N. I. A. I. N. ٥٥٤، ابن خلكان (ج ١ ص ٤٤٣).
(٧) يذكر أسامة بن منقذ (ص ١٧٦) أن أخته عضد الدين . المترجم .
(٨) حرب الرزاق ببغداد سنة ٥٥٢

(١) توفي في ذي الحجة سنة ٤٥٠، ابن خلكان (ج ٢ ص ١١٨).
(٢) أول حاكم لبغداد، توفي في رجب سنة ٤٧٤ وتوفي سنة ٤٧٥، ابن خلكان (ج ١ ص ٣١٨).
(٣) ذكر ابن خلكان (ج ٢ ص ١٢٠) أن اسمه أبو الفيت . المترجم .
(٤) ولد في ٢٧ جادى الآخرة سنة ٤٨٨ وتوفي في ٢٣ رمضان سنة ٥٨٤، ابن خلكان (ج ١ ص ١٢٣).
(٥) حطان

المسالك البحرية

الصالح نجم الدين أبوب

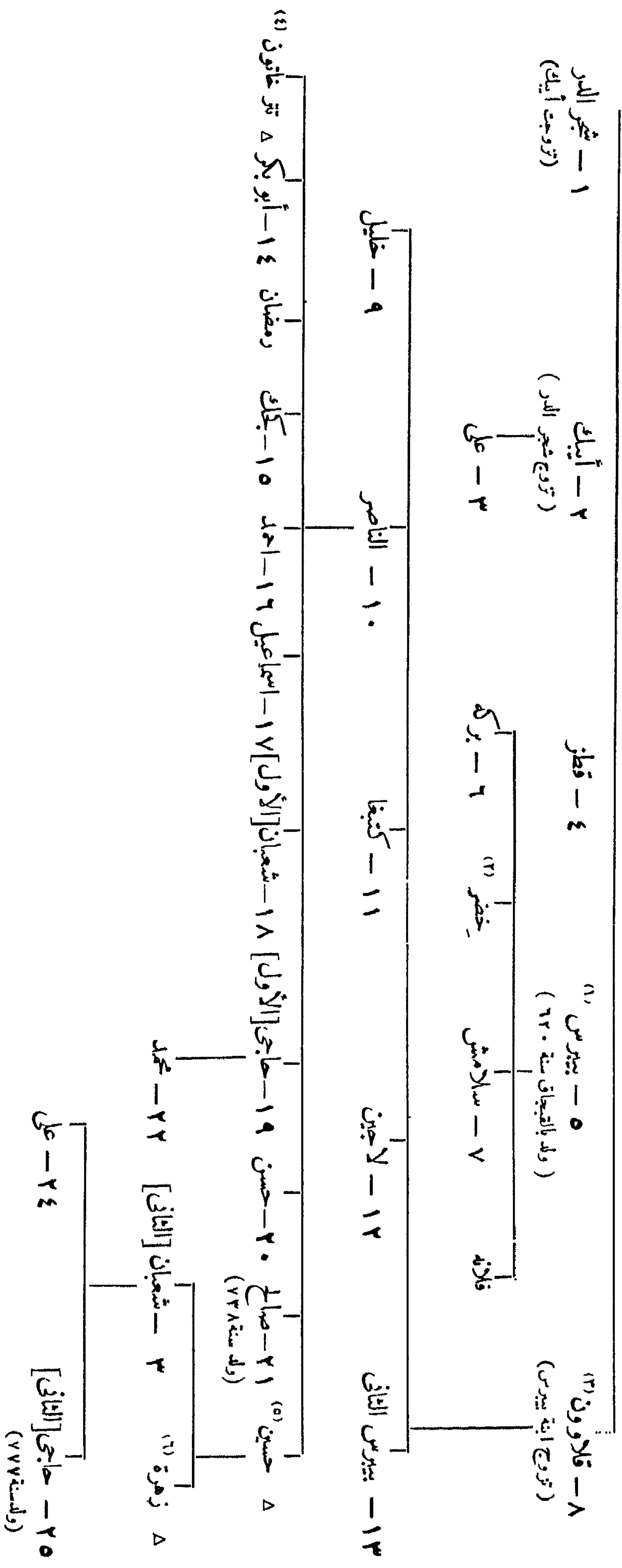

- (١) تزوج أخت بدر الدين محمد بن بركة وزير السلطان بركة خان ، (C. I. A. N° 80).
- (٢) صاحب الكرك من ٦٧٨ الى ٦٨٨
- (٣) تزوج (أولا) ، أم ولده الملك الصالح علي (C. I. A. N° 94) ، (ثانياً) أختون خانون بنت سكتاي أم ولده السلطان الناصر محمد (C. I. A. p. 147) ، أنظر أبا القدا (المختصر ج ٤ ص ٢٢٩) للترجم .
- (٤) وتسمى بالمجازية ، ماتت سنة ٧٦١ (C. I. A. N° 165)
- (٥) تزوج بركة خانون ، توفي في ذي القعدة سنة ٧٧٤ (C. I. A. p. 286) وقد تزوجت بعد ذلك سيف الدين ألباي بن عبد الله اليوسفي (188, 187, N° 187, 188, C. I. A. N° 184)
- (٦) ماتت في ١٨ جادى الآخرة سنة ٧٧١ . مقبرتها (C. I. A. N° 184)

٨٤ - الأسرة المحمدية العلوية بـ مصر

- ١ - محمد علي ، (تخلى عن الحكم منذ شعبان سنة ١٢٦٤ ، توفي في رجب سنة ١٢٦٥) سنة ١٢٢٠ هـ
- ٢ - إبراهيم ، (توفي في ذى الحجة ١٢٦٤) شعبان ١٢٦٤
- ٣ - عباس الأول ، (توفي في شوال سنة ١٢٧٠) ذو الحجة ١٢٦٤
- ٤ - سعيد^(١) شوال ١٢٧٠
- ٥ - اسماعيل ، (اتخذ لقب خديو سنة ١٢٨٤)^(٢) ٢٦ رجب ١٢٨٠
- ٦ - توفيق ، (توفي في ٥ جمادى الآخرة سنة ١٣٠٩) ٥ رجب ١٢٩٦
- ٧ - عباس [الثاني] حلمي ، (عزلته المجتري في شوال سنة ١٣٢٢) ٥ جمادى الآخرة ١٣٠٩
- ٨ - حسين كامل ، (سلطان) مستهل صفر ١٣٣٣
- ٩ - أحمد فؤاد ، [الأول] (سلطان ثم ملك منذ رجب سنة ١٣٤٠ توفي في ٧ صفر سنة ١٣٥٥) ٢٣ ذى الحجة ١٣٣٥
- ١٠ - فاروق [الأول] ، (ولد في ٢١ جمادى الأولى سنة ١٣٣٨) ١٥ صفر ١٣٥٥

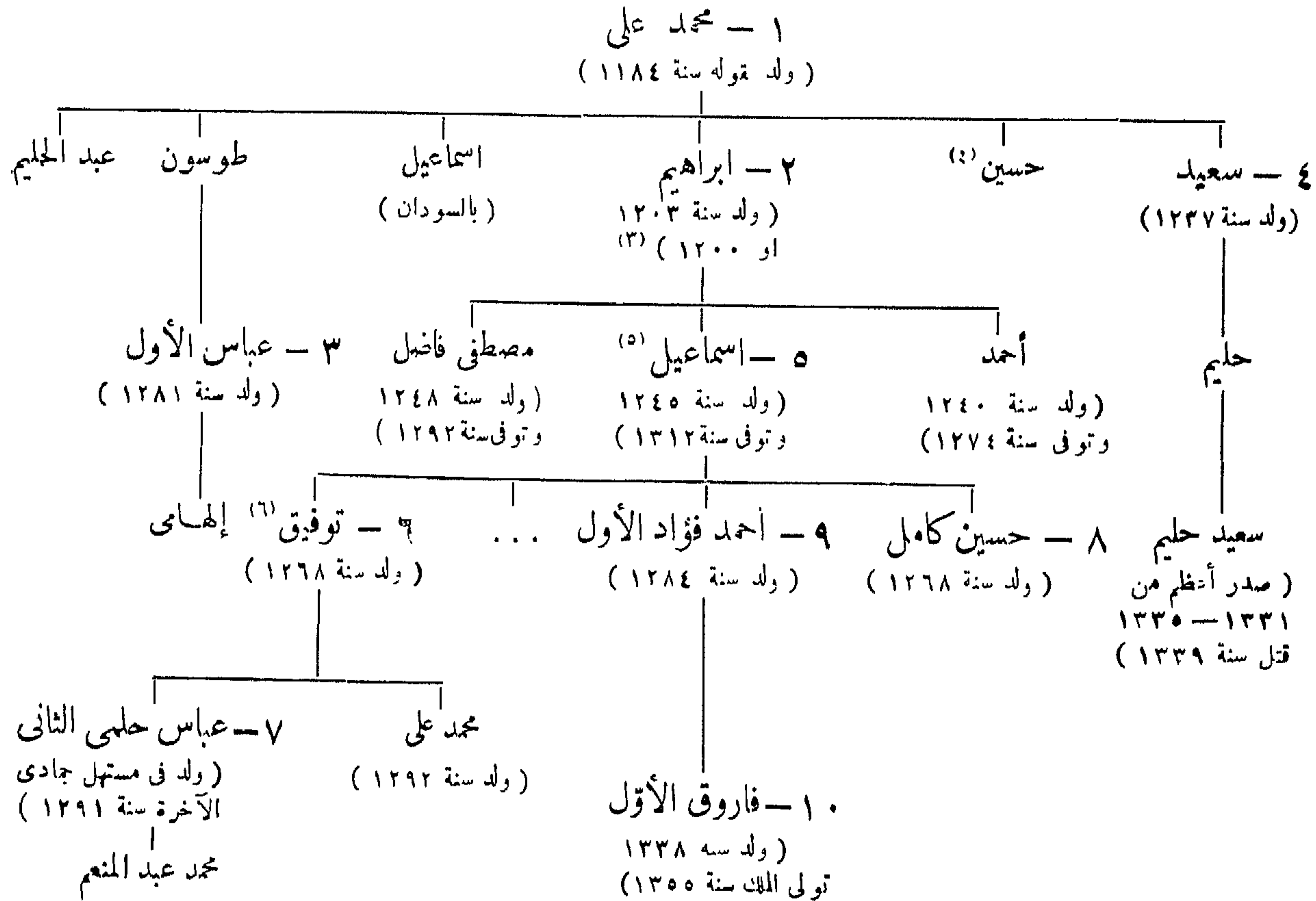

المراجع :

Earl of Cromer : Modern Egypt (Londres 1906).

Hasenclever : Geschichte Aggyptens im 19. Jh. Halle. 1917.

دائرة المعارف الاسلامية (الطبعة الفرنسية) مادة « محمد علي » (K. H. Jraners)

- (١) دائرة المعارف الاسلامية (الطبعة الفرنسية) مادة « سعيد باشا » (G. Witl) .
- (٢) عزل في ٥ رجب سنة ١٢٩٦ . توفي بالقسطنطينية في ٥ رمضان سنة ١٣١٢
- (٣) يرى المؤلف أن كونه ابن محمد علي أو مثبناه أمر لا زال بحاجة إلى تحقيق .
- (٤) عن اسم أمه أنظر (I. I. N° ١١٠٠) .
- (٥) تقتنى أرملته هذه المجموعة الكبرى من النقود التي سجاها كزانوفا (P. Casanova) .
- (٦) تزوج أمينة .

٨٥ - المهديون بالسودان

(أنظر ص ١٣٧)

- محمد أحمد المهدي ، (ولد حول سنة ١٢٥٥ . توفى سنة ١٣٠٣) رمضان سنة ١٢٩٨ هـ^(١)
- الاستيلاء على الخرطوم ٨ ربيع الثاني ١٣٠٢ هـ
- عبد الله بن محمد الفقيه الخليفة ، (ولد سنة ١٢٦٠ ، مركة أم درمان في ١٤ ربيع الثاني سنة ١٣١٦ ، توفى في ١٧ رجب سنة ١٣١٧) ١٣٠٢

المراجع :

L. J. Morié : Histoire de l'Éthiopie (Paris 1904, 1 451).

H. Nitzel : Zeitschr. f. Num. (Berlin 1894).

Samuel Smith : Coins struck at Omdurman (Num. Chron. Londres 1902).

Slatin Pascha : Feuer und Schwert im Sudan (Leipzig 1895).

٨٦ - بنو شهاب

(أمراء لبنان)

- ١ - هشام
 - ٢ - الحارث ، (توفى سنة ١٥)
 - ٣ - مالك ، (توفى سنة ٤٧)
 - ٤ - سعد [الأول] ، (توفى سنة ١٠٧)
 - ٥ - القائم ، (توفى سنة ١٢٥)
 - ٦ - شهاب ، (توفى سنة ١٧٤)
 - ٧ - محمد ، (توفى سنة ٢٠٢)
 - ٨ - قيس ، (توفى سنة ٢٥٣)
 - ٩ - الأمير الأذرعني ، (توفى سنة ٢٨٠ ، حضرته أذرعان)
 - ١٠ - سعد [الثاني] ، (توفى سنة ٣٢١)
 - ١١ - خالد ، (توفى سنة ٣٤٨)
 - ١٢ - مسعود [الأول] ، (توفى سنة ٣٨٠)
 - ١٣ - عمر [الأول] ، (توفى سنة ٤٠٤)
 - ١٤ - مسعود [الثاني] ، (توفى سنة ٤٣٦)
 - ١٥ - محسن ، (توفى سنة ٤٦٧)
- [أنظر بده]

(١) انتصر على رؤوف باشا الحاكم المصري -

(تابع بنى شهاب)

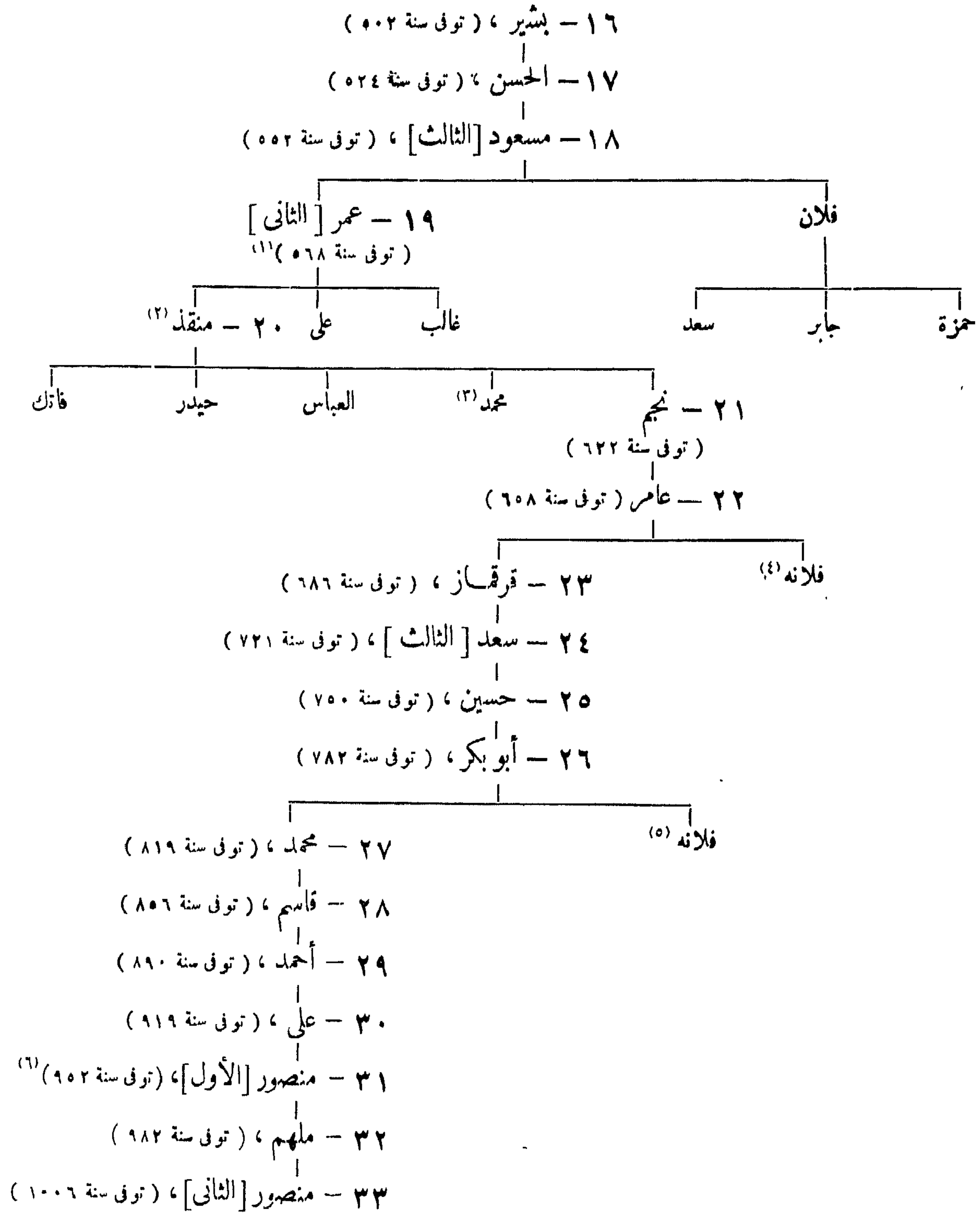

(٤) تزوجت علي بن عبدالله المعنى .

(٥) تزوجت عثمان بن سعد الدين المعنى .

(٦) حالف نجر الدين المعنى .

(١) أول تاريخ محقق .

(٢) هاجر الى وادى التيم (الحصبية) .

(٣) تزوج طيبة بنت يونس بن معن

٨٧ - بنو معن

(الأسماء الدرود بلبلان)

- ١ - معن (٥١٢ - ٥٤٣)
- ٢ - يونس (٥٤٣ - ٥٨٩)

طائفة (١٦)

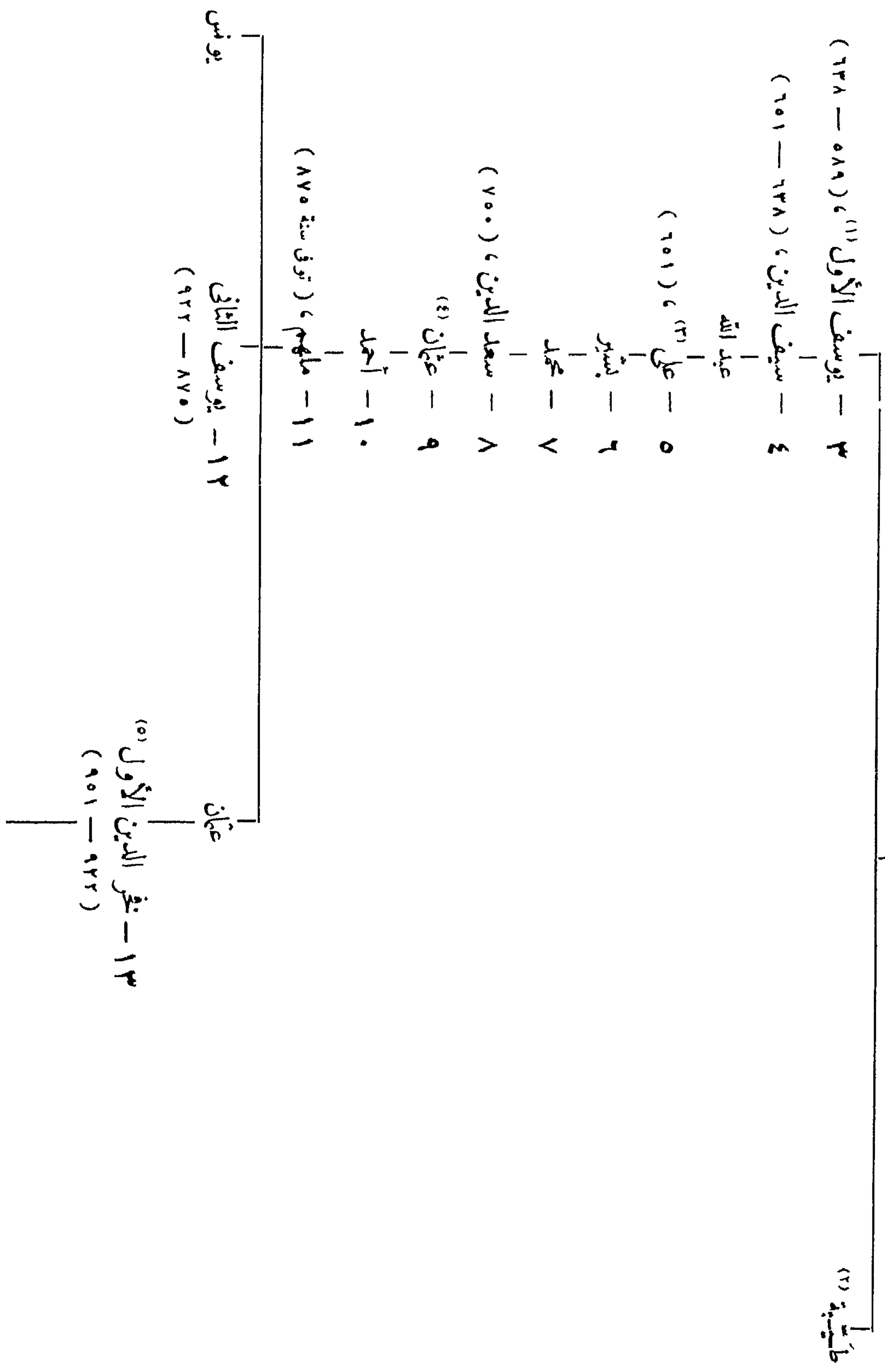

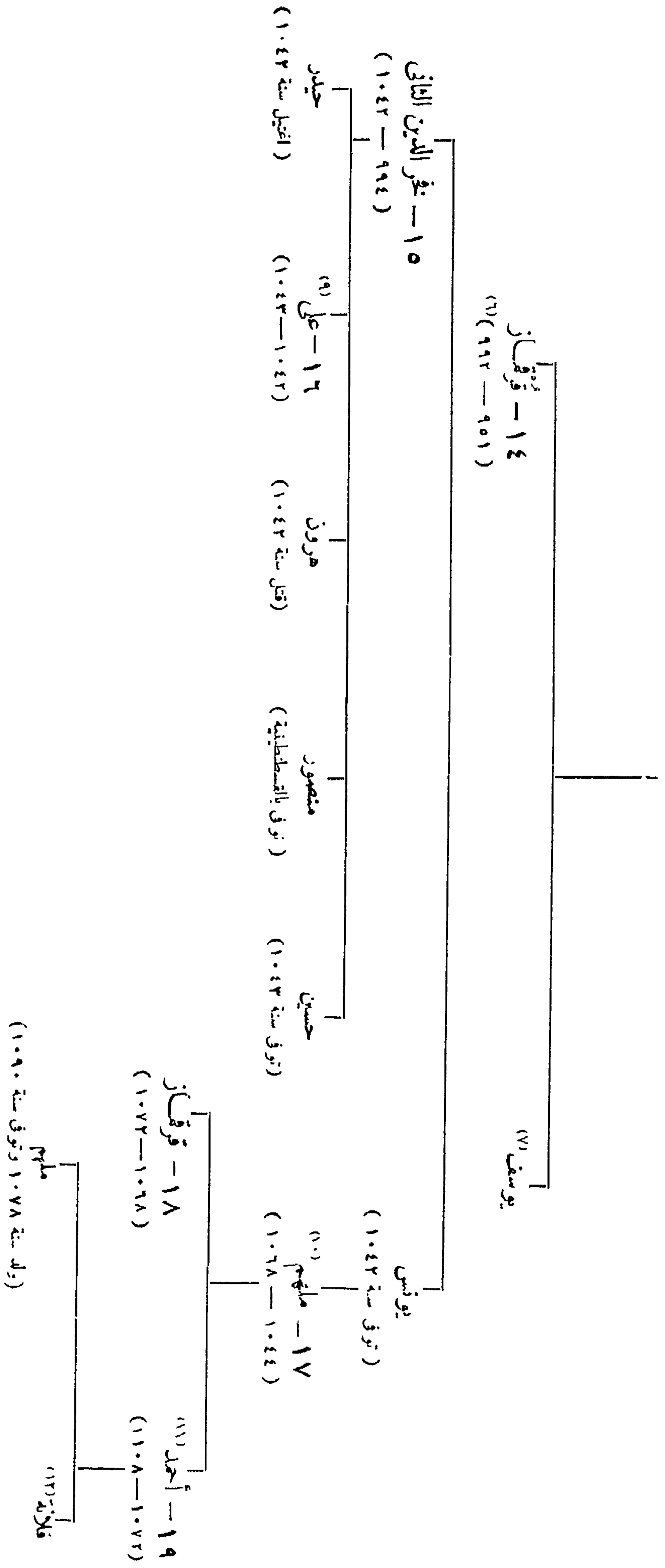

المراجع :

Tornberg : ZDMG V 1851, p. 486.
Blau : Zur Geschichte Syriens, ZDMG VIII. 1854, p. 475.
Wistenfeld : Fakhreddin der Drusenführer. Goettingen 1886.

(٧١) نجا من المذبحة العامة .
(٧١) آخر من حكم من أسراء بني من
(٧٢) تزوجت موسى بن منصور بن قاسم الصهبي سنة ١٠٩٢ ،
ولي ولدهما حيدر شهاب على لبنان عام ١١٠٨ ، وتتابع الصهبيون
على الامارة بعد وفاته عام ١١٠٩

(٧٧) وصى على نجر الدين الثاني ابن أخته .
(٧٨) ولد سنة ٩٨٠ وتزوج ابنة يوسف أمير طرابلس وأم على .
حالف فرديناند الاول صاحب تكانيا عام ١٠١٧ ، حارب الأتراك
عام ١٠٢٣ ، أقام بايطاليا من ١٠٢٣ إلى ١٠٢٨ ، عاد إلى لبنان
في ٨ نوال سنة ١٠٢٨ ، قتل بالقسطنطينية عام ١٠٤٤
(٧٩) تزوج ابنة علي بن منصور الصهبي سنة ١٠٢٧ ،
توفي سنة ١٠٤٣

(٧١) تزوج سعدة بنت منقذ .
(٧٢) تزوجت محمد بن منقذ الصهبي سنة ٦٨ هـ
(٧٣) تزوج ابنة عاصم الصهبي .
(٧٤) تزوج ابنة أبي بكر بن حسين الصهبي .
(٧٥) اعتزف به سليم الاول اميراً على لبنان عام ٩٢٢
(٧٦) يسمى عادة بابن منقذ أو منقذ ، تزوج اللت نصيبه
أم نجر الدين الثاني ، توفي سنة ١٠٤٣

الباب السادس

بلاد العرب

٨٨ - الحكام الساسانيون في اليمن

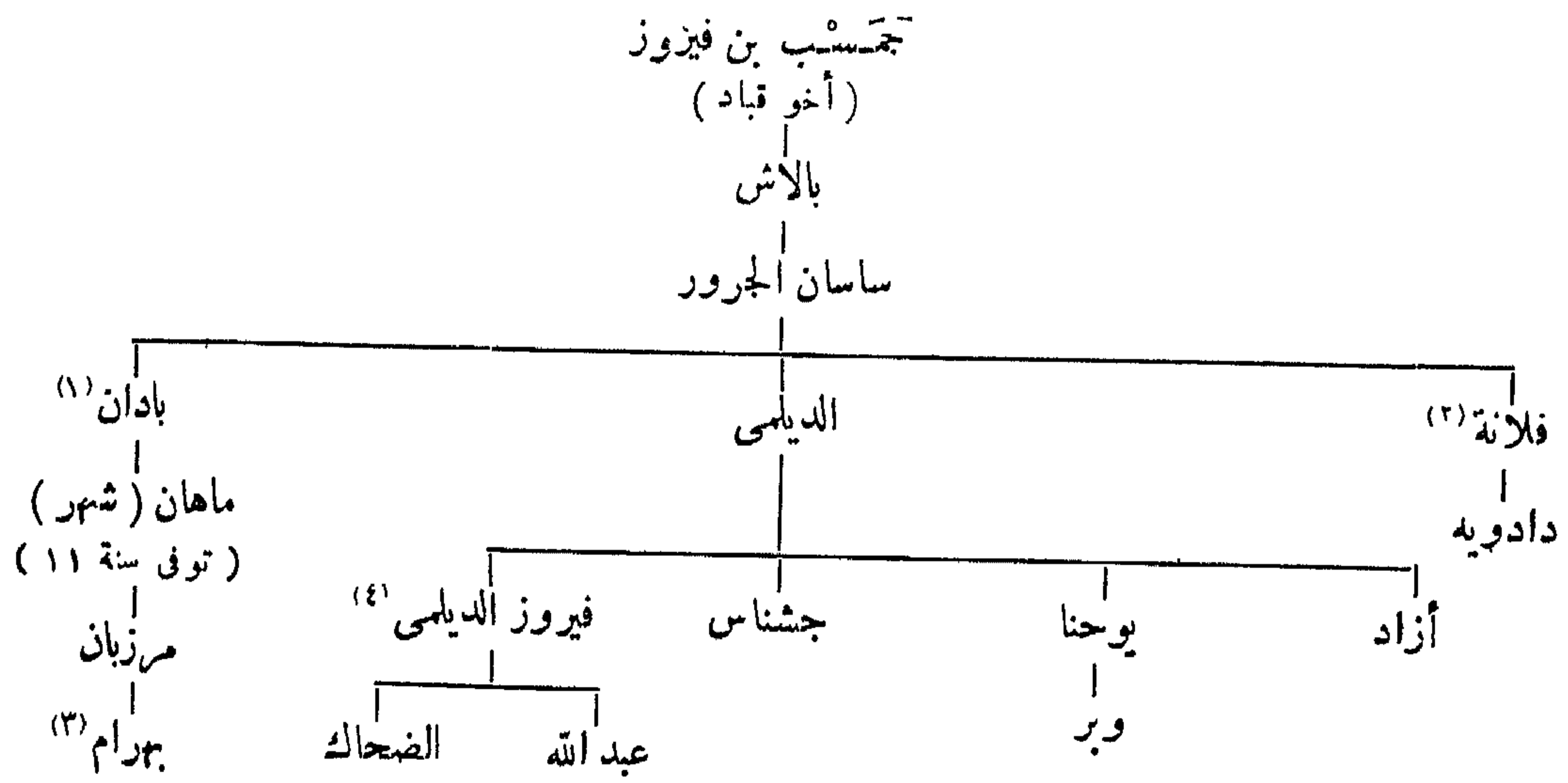

المراجع : Justi : Iranisches Namenbuch p. 429.

٨٩ - ولاية اليمن من قبل الخلفاء

—	مُعَاذ بن جبل الخزرجي ، (بنه الرسول صلى الله عليه وسلم)
سنة ١٢ هـ	الأسود العنسي ، (نائر)
١٣	المهاجر بن أبي أمية
٣٥	يعلى بن مُنَيَّة ^(٥) (أو أمية)
٣٦	عبيد الله بن العباس بن عبد المطلب ، عباسي ، (من قبل علي)
٤٠	عبد الله ، (أخو السابق) ، (من قبل علي)
	جارية بن قدامة السعدي ^(٦) ، (من قبل علي)

الأمويين :

٤١	فيروز الديلمي ، (من أصل فارسي) ، (من قبل معاوية)
٥٣

(١) خضع للنبي صلى الله عليه وسلم .
(٢) تزوجت هرمزد بن فيروز .
(٣) جد المغربي الوزير أنظر (ص ٢٢) .
(٤) كان أول ولاية بني أمية باليمن .
(٥) أنظر الطبري (ج ١ ص ١٢٥٣) . المترجم .
(٦) أنظر ابن الأثير (ج ٣ ص ١٧٢) . المترجم .

سنة ٧٣	الحجاج بن يوسف (أقصر ص ٢٧)
٨٠	محمد بن يوسف ، (أخو الحجاج)
١٠٦	يوسف بن عمر بن محمد بن الحكم بن أبي عقيل بن مسعود الثقفي (حتى سنة ١٢٠) (١)
١٢٠	الصلت بن يوسف (٢) ، (ابن السابق)
١٢٨	القاسم بن عمر الثقفي
—	عبد الواحد بن سليمان بن عبد الملك ، (أموي)

العباسيون :

١٣٢	داود بن طلي بن عبد الله بن العباس ، (من قبل السفاح) ، (توفي سنة ١٣٣)
١٣٣	محمد بن زياد بن عبيد الله بن عبد المدان الحارثي (٣)
١٣٤	طلي بن الربيع بن عبد الله الحارثي
١٤٠	معن بن زائدة بن عبد الله بن زائدة بن مطر بن شريك بن عمرو الشيباني (٤)
١٤٩
١٥٣	يزيد بن المنصور ، (حاكم نفري)
	نائبه : رجا بن روح ١٥٩
١٦١	علي بن سليمان بن علي بن عبد الله ، (عباسي)
١٦٢	عبد الله بن سليمان الربيعي (٥)
١٦٤	منصور بن يزيد بن المنصور ، (عباسي) (٦)
١٦٦	عبد الله بن سليمان ، (للمرة الثانية)
١٦٧	سليمان بن يزيد الحارثي
١٦٩	ابراهيم بن سلم بن قتيبة (٧)
١٨٤	حماد البربري ، (ومعه مكة)
١٩٦	يزيد بن جرير بن يزيد بن خالد بن عبد الله القسري البجلي ، (من قبل الأمون)
١٩٨	الحسن بن سهل
٢٠٠	اسحق بن موسى بن عيسى بن محمد بن علي ، (عباسي)
٢٠٠	ابراهيم بن موسى بن جعفر العلوي ، الملقب بالجزار
	كان بنو زياد (٢٠٤ — ٤٢٩) والصلبيون (من ٤٢٩ حتى فتح الأيوبيون البلاد سنة ٥٦٩) قد استقلوا بالأمر في صنعاء الحاضرة ولم يكن لولاة بني العباس إلا سلطة وهمية
	نورة عبد الرحمن بن أحمد بن عبد الله بن عمر بن علي بن أبي طالب ، (العلوي) ٢٠٧
٢١١	أحمد بن محمد العمري ، (المسمى الأحمر العين)
	(خرج عن طاعة الخليفة) ٢١٢
٢١٢	محمد بن عبد الحميد ، أبو الرازي ، (قتل سنة ٢١٤)
٢١٧	عبد الله عبيد الله بن العباس بن محمد بن علي ، (عباسي)

(٤) ابن خلكان (ج ٢ ص ١٤٢) .
(٥) انظر ابن الأثير (ج ٦ ص ٤٩) . المترجم .
(٦) انظر ابن الأثير (ج ٦ ص ٤٩) . المترجم .
(٧) انظر ابن الأثير (ج ٦ ص ٦٤) . المترجم .

(١) ابن عم الحجاج بن يوسف (ابن الحكم بن أبي عقيل) ،
ولد حول سنة ٦٥ ، ضرب عنقه بدمشق سنة ١٢٧ ، ابن خلكان
(ج ٢ ص ٤٧٥) .
(٢) انظر الطبري (ج ٢ ص ١٢٥٢) المترجم .
(٣) ابن خلدون الخليفة السفاح .

سنة ٢٢٤ هـ	جعفر بن دينار ، (عول سنة ٢٢٥)
٢٢٥	إيماخ التركي
	نائبه : شير باسيان ^(١) ٢٢٩
٢٣١	جعفر بن دينار ، (للمرة الثانية) ، (حارب يعفر بن عبد الرحمن)
٢٣٢	حمير بن الحارث
٢٣٣	محمد المنتصر بن المتوكل ، (حاكم نفري)
٢٥٧	أبو أحمد طلحة الموفق بن المتوكل ، (حاكم نفري)
٢٧٩	علي بن حسين يقيم صفر
٢٨٢
٢٩٣	المظفر بن حاج ^(٢) (أو جاج ا) ، (تولى سنة ٢٩٨)
٢٩٨	ملاحظ (؟) ^(٣)
٣١٢	جعفر

المراجع : ابن الأثير : الكامل .

٩ - السادة العلويون بمكة والمدينة

١ - بنو الأحيضر^(٤) بالبحاز واليامة (حجر) :

سنة ٢٥٠ هـ	اسماعيل السفاك بن يوسف الأحيضر حول
٢٥٥	أبو عبد الله محمد بن يوسف ، ^(٥) فتح اليامة ، (تولى سنة ٣١٦) حول
٣١٦	محمد بن يوسف ، (حارب القرامطة) ، (نسبه غير معروف)
—	الحسن بن اسماعيل ، (نسبه مشكوك فيه)
—	أبو جعفر احمد بن الحسن
٣٥٠	أبو عبد الله محمد بن احمد
—	محمد بن فلان بن احمد
	طرده القرامطة

ب - بنو مهنا^(٦) (الحسينيون) بالمدينة ، (من أصل غير معروف) :

٥٨٣	عز الدين أبو فليته القاسم بن مهنا ^(٧) حول
	مع صلاح الدين عند بيت المقدس
٦٠٠	سالم بن أبي فليته القاسم حول
	حارب أبا عزيز قتادة شريف مكة ، (أنظر ص ٣١) ٦٠١
٦٣٥	جهاز بن فلان بن أبي فليته ^(٨) حول
٧٠٤	المنصور بن جهاز

الكاظم الحكم سنة ٢٧١ وطردهما أحمد بن محمد الطائع الحاكم
العباسي الجديد سنة ٢٧١
(٦) أنظر ابن الأثير (ج ١٠ ص ٤١) . يذكر
ابن خلدون (ج ٤ ص ١٠٨) أنهم من بني الحسن . المترجم .
(٧) نسبه غير معروف ، لا يوجد بقائمة نسب الحسينيين .
(٨) أول حريق للمسجد حدث سنة ٦٥٤

(١) أنظر ابن الأثير (ج ٧ ص ٧ و ٨) . المترجم .
(٢) أنظر ابن الأثير (ج ٧ ص ٣٦٥) . المترجم .
(٣) أنظر ابن الأثير (ج ٨ ص ٤٧) . المترجم .
(٤) يذكر ابن خلدون (ج ٤ ص ٩٨) أنه الأحيضر .
المترجم .
(٥) اغتصب الحسينيان محمد وعلي ابنا الحسن بن جعفر بن موسى

—		عطية بن المنصور ، (ولى ٥٧ سنة)
سنة ٧٦٠ هـ	حول	نَعِير بن منصور ^(١)
—		هبة الله .
—		محمد ، (توفى سنة ٧٨٨)
٧٨٨		جمال الدين .
—		ثابت ، (ابن أخى السابق)
—		عجلان ، (أخو السابق)
—		عزير .
—		عجلان .
—		الحسن .
—		عجلان .
—		أميان ؟
—		مانع .
—		وثبان .
—		سليان .
—		أميان (؟) .
—		زهير بن أميان .
٨٧٤		ضيغم .
—		(احترق المسجد للمرة الثانية) . ٨٨٦
—		قسيطل بن زهير ^(٢)
—		زهرى .
١١٠٠	حول	حسن بن زهرى .

المراجع :

Wüstenfeld: Die Geschichte der Stadt Medina (as-Samhudi)
(Göttingen IX. 1861).
Sachau: Verzeichnis N° 44, p. 21.

٩١ - بنو سليمان العلويون باليمن

(ظفار ، صعدة ، تمز . . . الخ^(٣))

سنة ٤٥٠ هـ		١ - غانم بن يحيى (طرد من مكة)
—		٢ - وحاس بن غانم ، (حارب بنى مهدى)
—		٣ - القاسم بن غانم .
٥٥٣	حول	٤ - أحمد المتوكل [الأول] بن حمزة ، (تولى بشبام سنة ٥٦٦) ^(٤)
٥٦٦		٥ - عبد الله المنصور بن احمد (بصعدة) ، (توفى سنة ٦١٢ أو ٦١٤) ^(٥)

(٣) نسب هذا البيت يشك فيه كثيراً ، ولم استطع أن أضع قائمة أنسابهم الا بالاستعانة بملاحظات كاي (H. C. Kay) .
(٤) أمر بقتل الفاتك (الثالث) (من بنى نجاح بزبيد) .
(٥) ولى عهده داود المستنصر أخوه .

(١) يذكر القلقشندي (صبح الأعشاج ٤ ص ٣٠١)
أن اسمه نعيم بن منصور ، المترجم .
(٢) أنظر (Wüstenfeld: Geschichte der) . المترجم .
(Stadt Medina, p. 93).

سنة ٦١٢ (٢) هـ

٦٣٠

٦ - عز الدين محمود بن احمد (؟)

٧ - أحمد المتوكل [الثاني] بن احمد ، (توفي سنة ٦٥٦)

عزله المهدي احمد الرشي ٦٤٩

المراجع :

H.C. Kay : Note manuscrite dans la Bibliothèque de l'auteur.

St. L. Poole: Fasti arabici VI, Num. Chr. 1887, p. 33.

٩٢ - بنو زياد بزبيد

(صنعاء ، صعدة ، نجران ، بيحان ، حالي ، تهامة : عمال بني العباس)

١ - محمد بن بن عبيد الله بن زياد بن أبي سفيان ^(١) شعبان سنة ٢٠٤ هـ

٢ - ابراهيم بن محمد ٢٤٥

٣ - زياد بن ابراهيم ٢٨٩

٤ - أبو الجيش اسحق بن ابراهيم ^(٢) ٢٩١

استولى علي بن الفضل القرمطي على زبيد ٣٠٣

٥ - عبد الله (أو زياد أو ابراهيم) بن اسحق ، (حتى سنة ٤٠٩) ٣٧١

الوزراء (الحجاب) :

رشيد الحبشي (من قبل هند ^(٣) بنت اسحق التي كفلت أباها عبد الله الصغير) ٣٧١

الحسين بن سلامة النوبلي حول سنة ٣٧٣

٤٠٢ ابراهيم بن عبد الله ، (آخر من بقى من بني زياد ، قتله نفيس سنة ٤٠٩)

مرجان ، (حتى سنة ٤١٢) ٤٠٢

نفيس ^(٤) ، (حتى سنة ٤١٢) ٤٠٧

نجاح ، (عبد حبشي أسس دولة جديدة) ذوالقعدة ٤١٢

المراجع :

H.C. Kay : Yaman p. 4-18, 141-145.

St. L. Poole : Br. M. V. Introd. p. XXXV.

A. Markoff : Invent. Ermitages p. 743.

٩٣ - بنو يعفر

(بنو حوال) ^(٥) بصنعاء وجند

سنة ٢٤٧ هـ يعفر بن عبد الرحمن

٢٥٩ محمد بن يعفر ، (قتله ابراهيم ابنه في المحرم سنة ٢٧٩ ؟)

٢٧٩ المحرم عبد القادر بن احمد بن يعفر

٢٧٩ ابراهيم بن محمد

(ج ٤ ص ٢١٢) . المترجم .

(٣) أنظر ابن خلدون (ج ٤ ص ٢١٤) . المترجم .

(٤) يذكر ابن خلدون (ج ٤ ص ٢١٤) ان اسمه قيس

المترجم .

(٥) ادعوا الانتساب إلى النباية .

(١) كان ينتسب (أو يدعى الانتساب) إلى بني أمية . بين محمد

وعبيد الله بن زياد ما يقرب من خمسة أجيال . يذكر ابن خلدون

(ج ٤ ص ٢١٤) أن اسمه محمد زياد وأنه من ولد عبد الله بن زياد

ابن أبي سفيان . المترجم .

S. L. Poole : Fasti Arabici VI. Chron. (٢)

1887 p. 36 مات في الثمانين من عمره . أنظر (ابن خلدون

سنة ٢٨٥ هـ	حول أسعد [الأول] بن إبراهيم
٢٨٨	الامام الهادي الرسي
٢٩٩	علي بن الفضل القرمطي ^(١)
٣٠٣	أسعد بن إبراهيم ، (أعيد للحكم)
٣٣٢	محمد بن إبراهيم
٣٥٢	عبد الله بن قحطان ^(٢) ، (حتى سنة ٣٨٧)

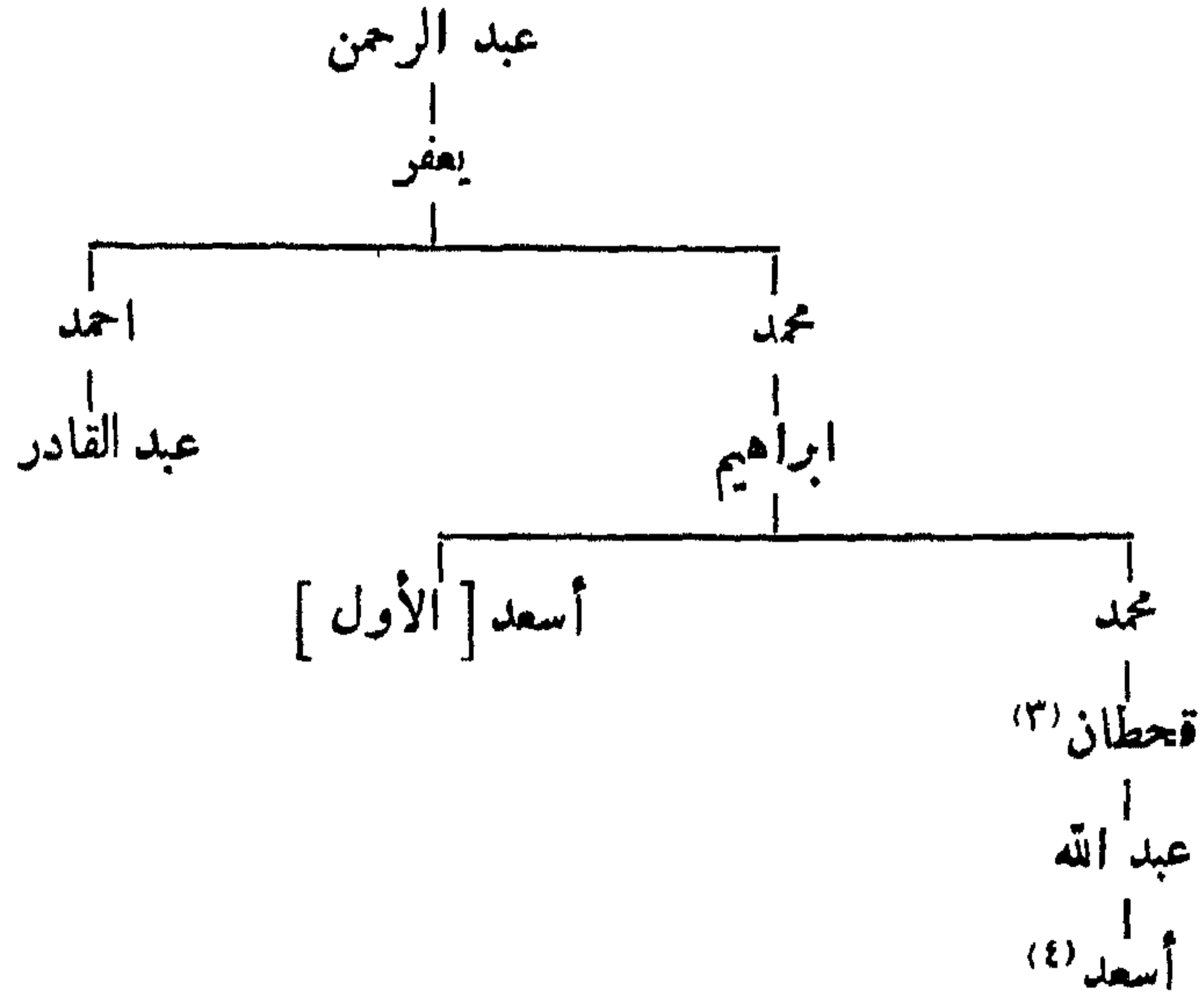

المراجع :

H. C. Kay. Yaman, its early mediæval history 1892.

R. L. Playfair : A History of Arabia Felix (Bombay 1859).

الجزرجي : العقود اللؤلؤية .

Johannsen : Historia Yemanae.

٩٤ - قرامطة البحرين

سنة ٢٨٦ هـ	حول أبو سعيد الحسن بن بهرام الجنباني
٣٠١	أبو طاهر سليمان بن أبي سعيد الحسن بن بهرام الحجري ، (توفي سنة ٣٣٢)
٣٣٢	سابور بن سليمان
٣٥٠	حول الحسن بن أحمد بن بهرام ^(٥)
٣٥٨	أبو يعقوب يوسف بن الحسن الجنباني ، (توفي سنة ٣٦٦)
	ثم هيئة الخمسة

المراجع :

S. de Sacy : Exposé de le Religion des Druses.

Goeje : Mémoire sur les Qarmates du Bahraïn (leide 1862, 1888).

Goeje: La fin de l'Empire des Qarmates du Bahrain (J. As. janv. févr. 1895 p. 5-30).

H. C. Kay: Yaman. p. 307, 308.

(٤) صاحب كعادن .

(٥) ديتاران من فلسطين بتاريخ ٣٦١ و ٣٦٢ (دار الكتبت المصرية ص ٣٣٧) . سمي الحسين بن عماد أنظر

Ermitage : Inventaire, p. 67.

(١) عن هذه الغزاة انظر (H. C. Kay, I. c. p. 191-212) اعتمادا على اخبار القرامطة باليمن المنقول من كتاب السلوك للقاضي أبي عبد الله يوسف المروزي بالبهاء الجندي . المترجم .

(٢) انتزع تهامه من الحسين بن سلامه ، ثم خضع لفاطميين .

(٣) تزوج ابنة علي بن الفضل القرمطي .

٩٥ - بنو زريع (بنو الكرم)

(اسماعيلية بعدن)

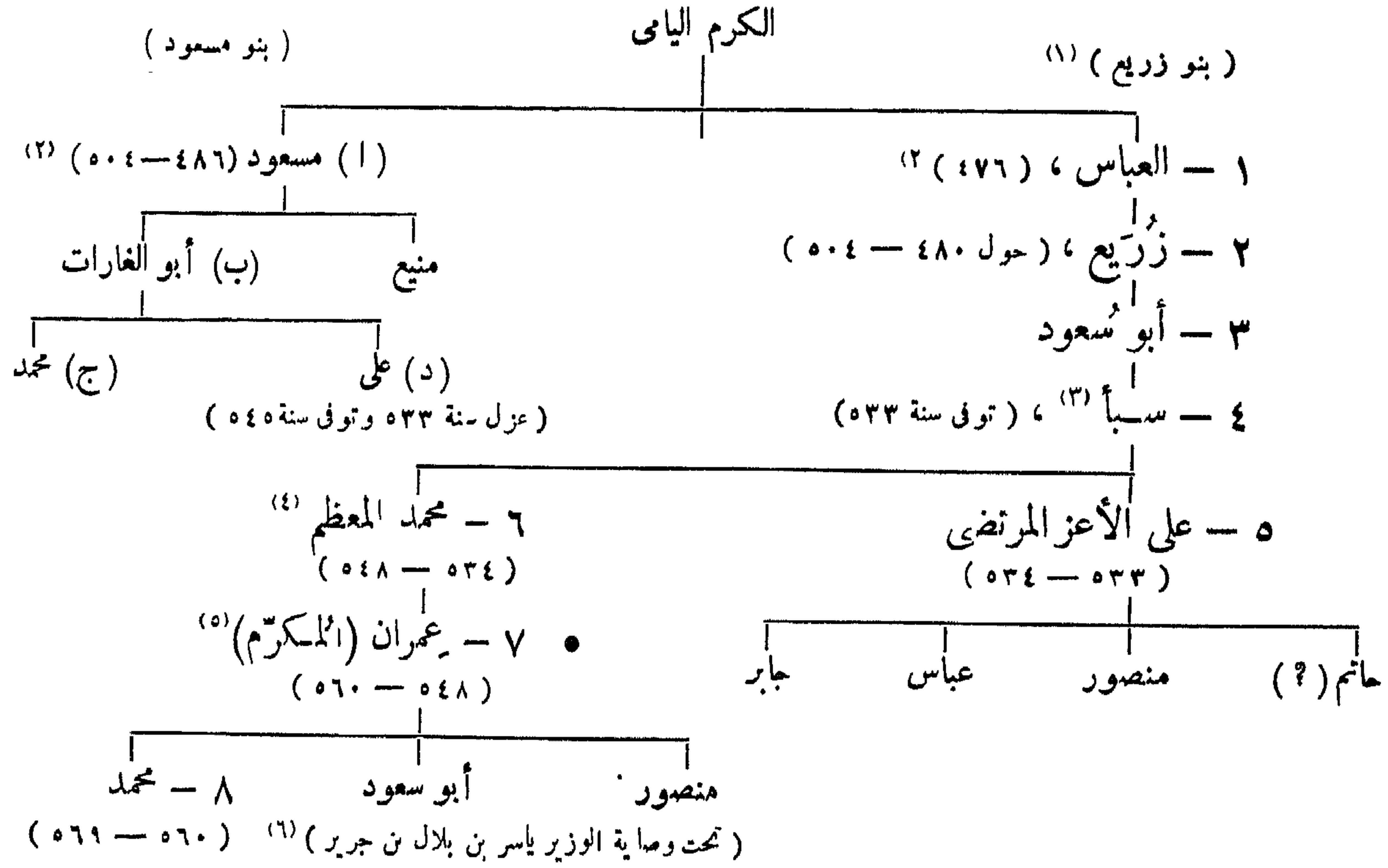

الفتح الأيوبي ذو القعدة ٥٩٦

المراجع : St. L. Poole : Br. M. V. Introd. p. XXX V III s.
H.C. Kay : Yaman p. 64-80, 159, 307.
Zambaur : Contributions III, N° 506.

٩٦ - بنو نجاح

(أحباش بزبيد والسكدرء والمهجم والودياني) (٧)

- ١ - المؤيد نجاح ، (اغتاله على الصليحي سنة ٤٥٢) ذو القعدة سنة ٤١٢ هـ
- علي الداعي الصليحي ٤٥٤
- ٢ - سعيد الأحول بن نجاح ، (توفي سنة ٤٨١) ، ٤٧٣
- (فترات تغلب الصليحيين سنة ٤٧٣ - ٤٧٥ ، ٤٧٩ ، ٤٨٠ - ٤٨١)
- ٣ - أبو الطامى جيساش بن نجاح نصير الدين ، (توفي في ذي الحجة سنة ٤٩٨) (٨) ٤٨١
- ٤ - الفاتك [الأول] بن جيساش المحرم ٤٩٩
- ٥ - المنصور بن فاتك ٥٠٣
- ٦ - الفاتك [الثاني] بن منصور حول ٥١٧

(٦) يذكر ابن خلدون (ج ٤ ص ٢١٩) أن عمار بن ياسر استبد بالامر دون محمد وأبي السعود . المترجم .

(٧) أنظر (Kay : Yaman p. 11) والهمداني «صفة جزيرة العرب» . المترجم .

(٨) أنف كتابا في تاريخ بلاده أسمه الفيد لأخبار زبيد ، أنظر H. C. Kay I. c. p. 2 . وزيره قسيم الملك أبو سعيد خلف بن أبي طاهر بن سليمان بن هشام الاموي . أنظر تاريخ اليمن لعمارة (ترجمة Kay ، ص ٢) . المترجم .

(١) يذكر ابن خلدون (ج ٤ ص ٢١٩) أن اسمهم بنو الزريع .
(٢) ولاء المسكرم الصليحي عدن على أن يكون خاضعا لزوجته سيدة الحرة . أنظر تاريخ اليمن لعمارة (ص ٤٩) . المترجم .
(٣) ولاء المحافظ الخليفة الفاطمي سنة ٥٢٥ ، عزل منافسه عليا وانفرد بالحكم في عدن ، وتوفي بعد ذلك بقليل .
(٤) يذكر ابن خلدون (ج ٤ ص ٢١٩) أنه كان يلقب بالداعي المعظم المتوج سيف أمير المؤمنين . المترجم .
(٥) دينار وصفه ستا لي لين بول (Inedited Arabic coins III J. R. A. S. 1877)

٧ - الفاتك [الثالث] بن محمد بن الفاتك [الأول] ، (حتى عام ٥٥٤ / ٥٥٣) شعبان سنة ٥٣١ هـ .
 ثم بنو المهدي من بعد ذلك

وزراء بني نجاح :

- (١) أنيس الفاتكي حول سنة ٥٠٠
 (ب) من الله الفاتكي ، (توفي في ١٥ جادى الأولى ٥٢٤) ٥١٨
 (ج) زريق الفاتكي^(١) ٥٢٤
 (د) أبو منصور مفلح الفاتكي ، (توفي سنة ٥٢٩) —
 (هـ) أبو محمد سرور الفاتكي ، (توفي في ١٢ رجب ٥٥١) ٥٢٩

المراجع : H.C. Kay : Yaman, p. 124 134.

دائرة المعارف الاسلامية (الطبعة الفرنسية) « مادة بني نجاح » (R. Stonthmann)

أبو الجيش اسحق بن زياد^(٢)

(أنظر ص ١٧٩)

رشيد الحبشى

سلامه النوبى

الحسين

مرجانة

١ - نجاح

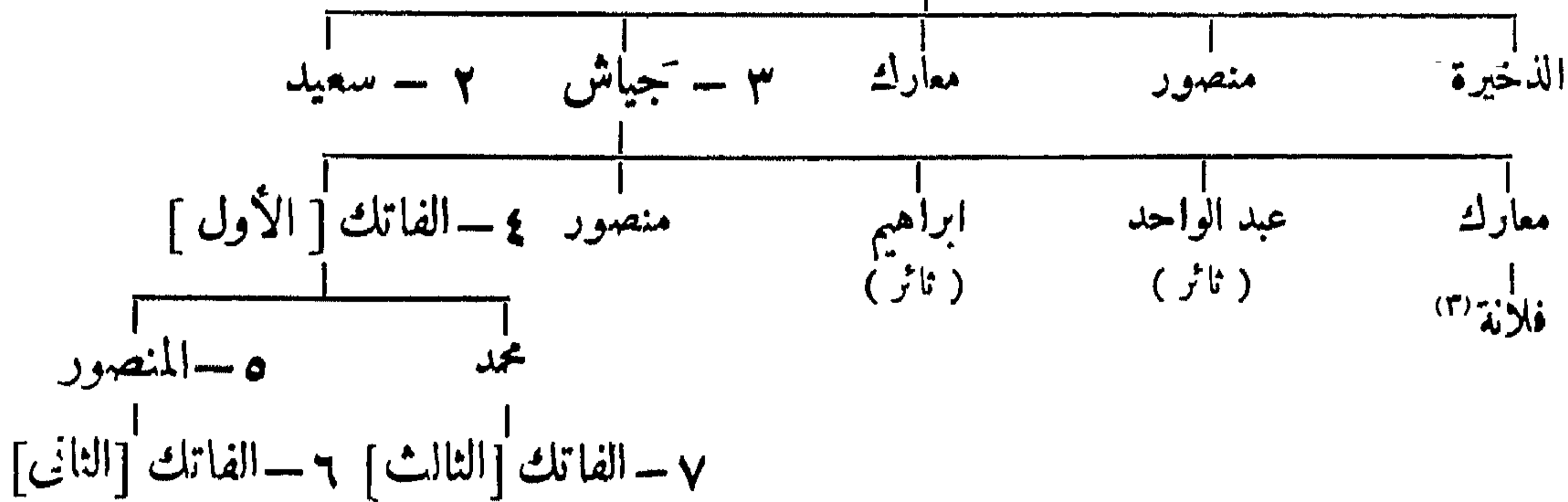

٩٧ - بنو مهدي

(خوارج بزيب)

سنة ٥٥٣ / ٥٥٤ هـ أبو الحسن على بن مهدي بن محمد بن علي بن داود بن محمد بن عبد الله
 ابن محمد^(٤) بن احمد بن عبد القاهر بن عبد الله بن الأغلب بن أبي الفوارس
 ابن ميمون الحميرى الرعميني
 مهدي بن علي ، (توفي في مستهل ذى القعدة ٥٥٨) ٥٥٤
 عبد النبي بن علي (حتى سنة ٥٦٩)^(٥) ٥٥٨ ذو القعدة

المراجع : St. L. Poole : Br. M. V. Introd. XXXIX.

Johannsen : Historia Jemanae p. 137.

H. C. Kay : Yaman p. 95, 157.

(١) ذكر ابن خلدون (ج ٤ ص ٢١٨) أن اسمه زريق .
 المترجم .
 (٢) أنظر قائمة نسب هذه الاسرة في تاريخ الين لمهارة (ترجمة
 Kay ص ١١٦) المترجم .
 (٣) تزوجت من الله الفاتكي الوزير .
 (٤) أنظر ابن خلدون (ج ٤ ص ٢٢٠) . المترجم .
 (٥) هزمه المعظم توران شاه الأول بن أيوب الأحمى الإسكندر
 لصالح الدين ثم عزله . أنظر ص ١٥٢

٩٨ - الصليحيون

شيعة بصنعاء

(يزيد من ٤٥٢ الى ٤٧٣ ومن ٤٧٥ الى ٤٧٩ و٤٨١)

- ١ - أبو كامل علي بن محمد الداعي^(١) سنة ٤٢٩ هـ
- الاستيلاء على مكة ٤٥٥
- ٢ - المسكرم احمد بن علي^(٢) ٤٧٣
- ٣ - المنصور أبو حمير سبأ بن احمد بن مظفر بن علي ، (توفي سنة ٤٩٢) ٤٨٤
- الهمدانيون ٤٩٢

المراجع :

H. C. Kay : Yaman p. 19-49, 145, 307 s.

St. L. Poole : Br. M. V. Introd. XXXVI.

دائرة المعارف الاسلامية (الطبعة الفرنسية) « مادة الصليحيين » (F. Krenkow)

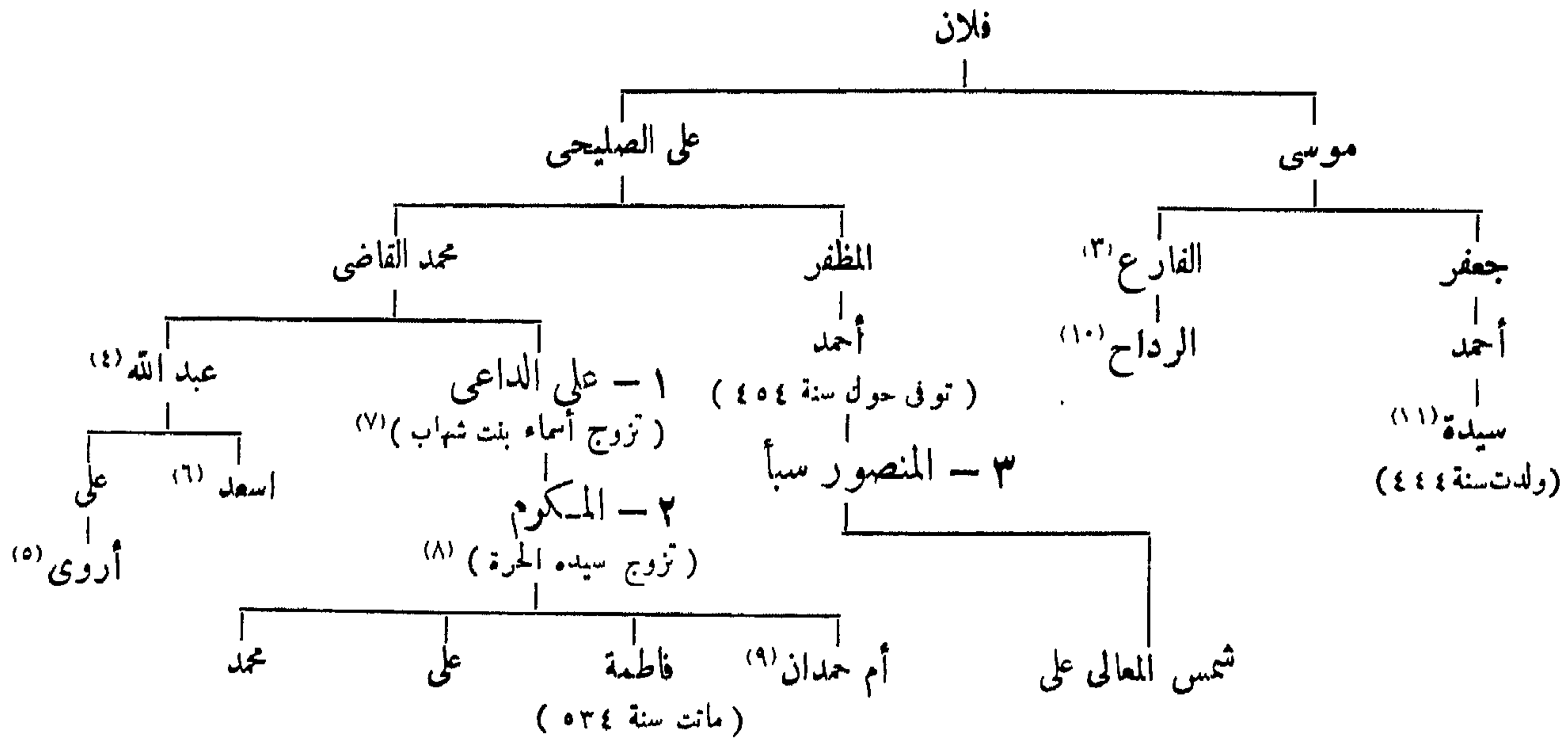

٩٩ - الهمدانيون بصنعاء

- سنة ٤٩٢ هـ حاتم بن الغشيم الهمداني
- ٥٠٢ عبد الله بن حاتم
- ٥٠٤ معن بن حاتم
- ٥١٠ هشام بن قُبَيْت
- حول الحماس بن قُبَيْت
- ٥٤٥ حاتم بن الحماس
- ٥٥٦ حاتم بن احمد بن عمران بن الفضل ، (هزمه المتوكل الرسي)
- ٥٥٦ علي الوحيد بن حاتم ، (حتى سنة ٥٦٩)

St. L. Poole : Br. M. V. Introd. XXXVII-VIII

المراجع :

(٦) أنظر تاريخ اليمن لهارة (ص ٣٧) المترجم .
 (٧) ماتت سنة ٤٧٩ ، وكان شهاب أبوها خال علي الداعي
 (٨) كانت ورثة عدن وتخلت عنها ابني ذريع سنة ٤٧٦
 (٩) تزوجت شمس المعالي عليا ابن عمها ، ماتت سنة ٥١٦
 (١٠) تزوجت أحمد بن جعفر ابن عمها .
 (١١) ولدت سنة ٤٤٤ ، وتزوجت المسكرم سنة ٤٦١ وماتت
 سنة ٥٣٢ ، وكانت بيدها السلطة الفعلية . يذكر ابن خلدون
 (ج ٤ ص ٢١٥) ان اسمها سيدة . المترجم .

(١) اغتاله سعيد النجاشي في ١٢ ذي القعدة سنة ٤٧٣ ، أنظر
 التاريخ الصحيح لهذه الواقعة في (H.C. Kay I.c. p. 30 et 252)
 و (Zambaur : Contributions III. p. 58) وابن خلكان (ج ١
 ص ٣٦٨)
 (٢) أقام بذي جبلة منذ سنة ٤٨٠ ، توفي سنة ٤٨٤ أنظر
 ابن خلدون (ج ٤ ص ٢٦٥) . المترجم .
 (٣) أنظر تاريخ اليمن لهارة (ص ٢٨) . المترجم .
 (٤) أسس ذي جبلة سنة ٤٥٨
 (٥) حاصر الهمدانيون هذه الأميرة بذي جبلة سنة ٥٦٩

الأيوبيون باليمن

٥٦٩ - ٦٢٥

(انظر ص ١٥٢)

١٠٠ - بنو رسول باليمن

(دور الضرب بزويد وعدن والمهجم وثبات وتهز)

سنة ٦٢٦ هـ	١ - الملك المنصور نور الدين عمر بن علي ^(١)
٦٤٧	ذو القعدة	٢ - الملك المظفر شمس الدين يوسف [الأول] بن عمر ^(٢)
٦٩٤	رمضان	٣ - الملك الأشرف محمد الدين أبو الفتح عمر [الثاني] بن يوسف
٦٩٦	صفر	٤ - الملك المؤيد هزبر الدين داود بن يوسف
٧٢١	ذو الحجة	٥ - الملك المجاهد سيف الدين علي بن داود
٧٦٤	جمادى الآخرة	٦ - الملك الأفضل ضرغام الدين العباس بن علي
٧٧٨	رمضان	٧ - الملك الأشرف محمد الدين اسماعيل [الاول] بن العباس
٨٠٣	ربيع الثاني	٨ - الملك الناصر صلاح الدين احمد بن اسماعيل
٨٢٧	جمادى الاولى	٩ - الملك المنصور عبد الله بن احمد
٨٣٠	جمادى الأولى	١٠ - الملك الأشرف اسماعيل [الثاني] بن احمد
٨٢١	جمادى الآخرة	١١ - الملك الظاهر يحيى بن اسماعيل
٨٤٢	شعبان	١٢ - الملك الأشرف اسماعيل [الثالث] بن يحيى
٨٤٥	شوال	١٣ - الملك المظفر يوسف [الثاني] بن عمر بن اسماعيل [الاول]
							متافسون ادعوا الحكم لأنفسهم :
							٨٤٦ الملك المفضل محمد
							٨٤٦ الملك الناصر عبد الله
							٨٥٤ الملك المسعود ، (حتى سنة ٨٥٨)
							٨٥٥ الملك المؤيد الحسين
							٨٥٨ بنو طاهر

المراجع :

Johannsen : Historia Jemanae

H. Nützel : Die Münzen der Rasuliden, (Zeitschr. f. Num. 1892, p. 81 à 156).

M. van Berchem : Notes d'Archéologie Arabe III (J. As. janv. févr. 1904. p. 12.

H. C. Kay : Yaman p. XII.

St. L. Poole : Br. M. V. Introd. XL et p. 122.

الخزرجي : العقود اللؤلؤية .

(١) كان علي بن رسول والي مكة من قبل المسعود صلاح الدين يوسف بن السكامل الأيوبي من سنة ٦١٩ الى ٦٢٠

(٢) انتزع ظفار من سالم بن إدريس بن احمد بن محمد سنة ٦٧٨

(تابع بنو رسول)

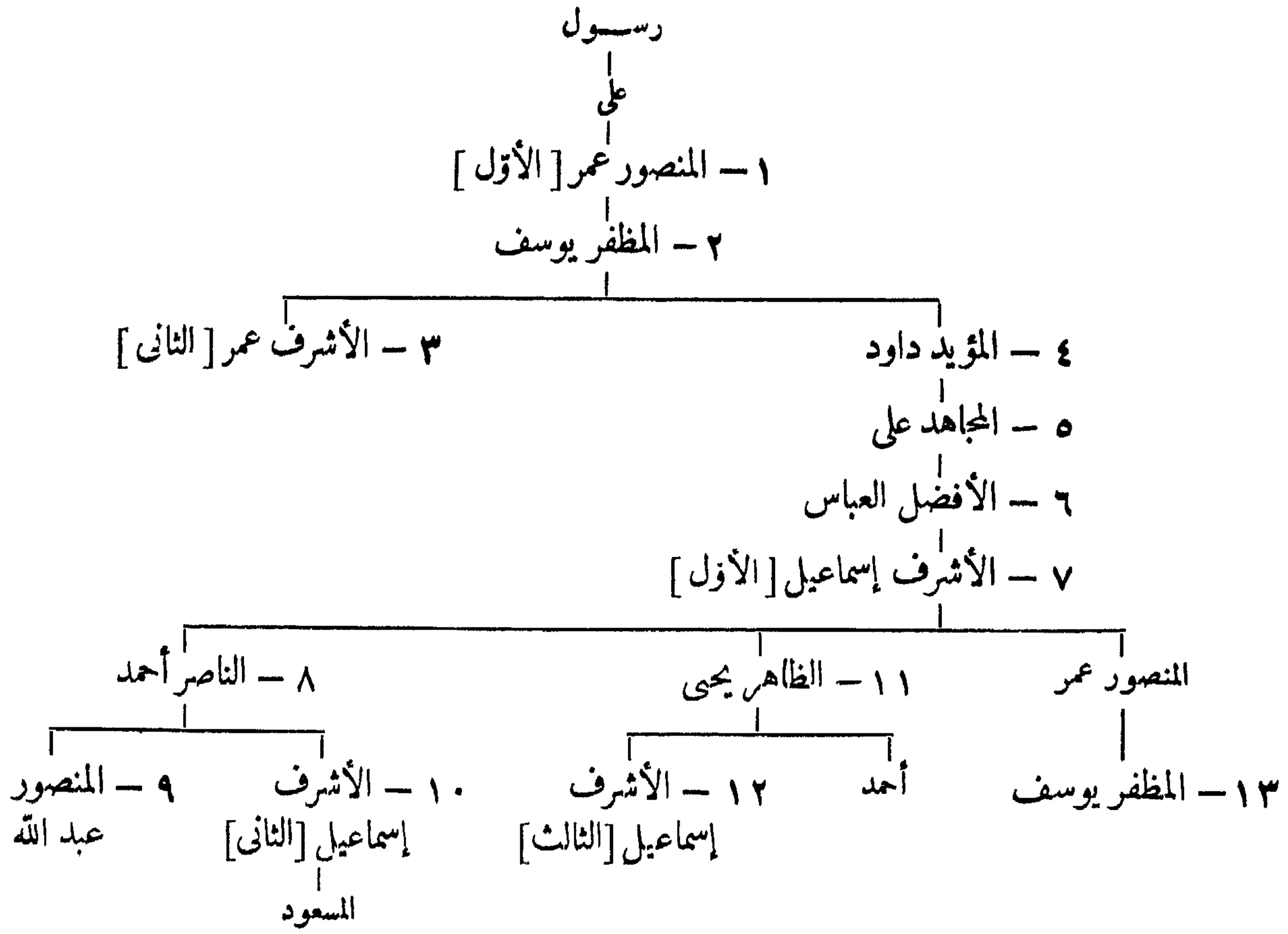

١٠١ - بنو طاهر باليمن

(عدن وزبيد)

سنة ٨٥٠ هـ	الملك الظافر صلاح الدين عامر [الأول] بن طاهر (زبيد)، (توفي سنة ٨٧٠)
	الملك المجاهد شمس الدين علي (عدن)، (توفي سنة ٨٨٣) ٨٥٣
٨٨٣	الملك المنصور تاج الدين عبد الوهاب بن داود (١)
٨٩٤	الملك الظافر صلاح الدين عامر [الثاني]، (فقد زبيد سنة ٩٢٢ وتفر سنة ٩٢٣)
	قانصوه القوري ٩٢٢
	الحكم العثماني ٩٢٣-١٠٤٢

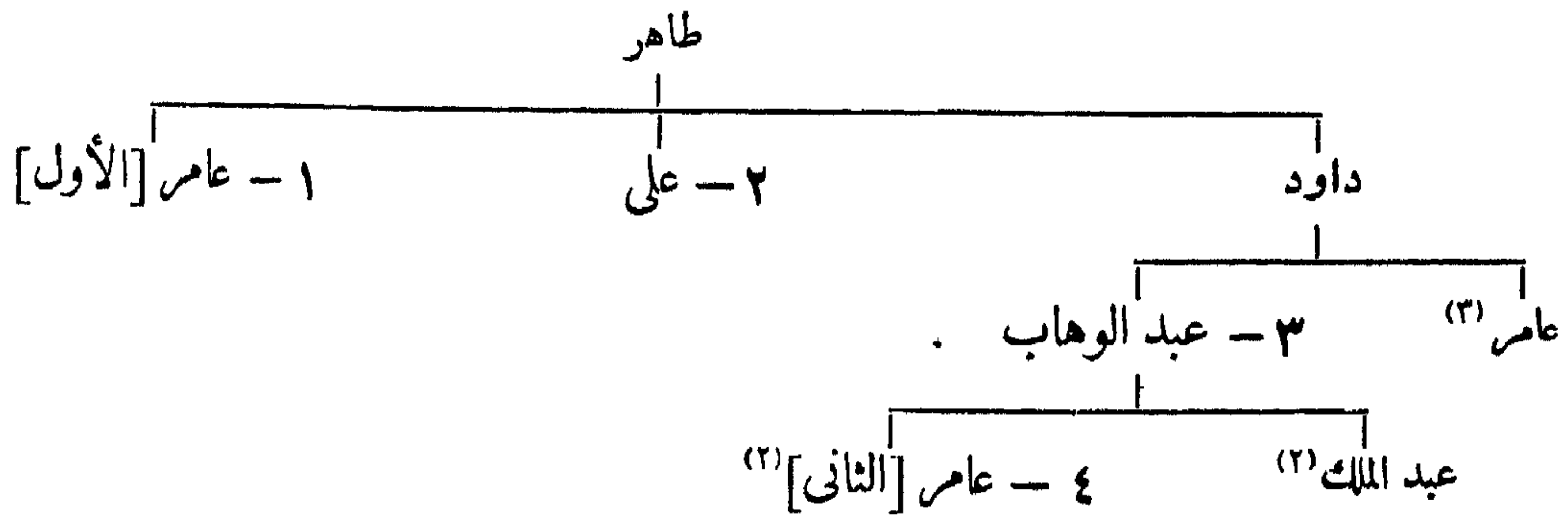

المراجع : St. L. Poole : Br. M. V. Introd. XI.

(١) ذكر في دائرة المعارف الإسلامية (الطبعة الفرنسية ج ١ ص ٦٧ أنه ابن علي).

(٢) ماتا في قتال الجراكسة في ٢٣ ربيع الثاني سنة ٩٢٣

(٣) قتله العثمانيون سنة ٩٤٥

١٠٢ - الجراكسة باليمن

سنة ٩١٧ هـ (قائم قاصوه الفوري وتوفى سنة ٩٢٣)
	استولى أبو نعيم محمد الثاني شريف مكة على زيد . ١٩ جمادى الأولى ٩٢٢
	(انظر ص ٣٣)
٩٢٣	برسبای (مولى السابق) ، (استولى على تمز في ٦ صفر سنة ٩٢٣ توفى
	في جمادى الآخرة سنة ٩٢٣)
٩٢٣	اسكندر ، (اعترف به سليم الأول ، هزله روهلى كمال بك سنة ٩٢٧)

١٠٣ - روملى لوند باليمن^(١)

٩٢٧ (قتله جنوده سنة ٩٣٠)
٩٣٠ اسكندر
 حسين بك
٩٣٢ روملى مصطفى
٩٣٤ خير الدين
٩٣٥ مصطفى
٩٣٦ سيد على بك ، (بضمة أشهر) ^٢
٩٣٧ اسكندر ، (توفى سنة ٩٤٣)

المراجع :

Wüstenfeld : Jemen im XI. (XVII.) Jahrhundert, (Goettingen 1884).

Sachau : Verzeichnis, N^o 46 à 48 p. 22, 23.

Hammer : Geschichte des osmanischen Reiches.

١٠٤ - الولاة العثمانيون باليمن

(٩٤٣ - ١٠٤٥)

سنة ٩٤٣ هـ بهرام بك
٩٤٧ مصطفى بك
٩٤٨ مصطفى نشار ^(٢) ، (بيلر باي)
٩٥٢ أويس باشا ^(٣) ، (قتل في ربيع الآخر سنة ٩٥٤)
٩٥٤	شوال فرهاد .
٩٥٦	جمادى الأولى أوزدمر ، (اعتزل في المحرم سنة ٩٦٣)
	مصطفى باشا ، (للمرة الثانية) ٢٠ صفر سنة ٩٦٣
٩٦٧ قره مصطفى شاهين .
٩٦٨	صفر محمود ، (غادرها في رجب سنة ٩٧٢ وتوفى في جمادى الآخرة سنة ٩٧٥)
٩٧٢	رجب رضوان بن مصطفى شاهين ، قسمت الولاية قسمين .
٩٧٣ مراد كور ، (بتامة وحدها)

(١) الوند من الجند الترك ولا سيما بحارة الاسطول الجندين من الأناضول .

(٢) أنظر عاطف باشا « يمن تاريخي ص ٦٢ » . المترجم .

(٣) أصبح الحكام بعده يحملون لقب باشا .

(٤) اسمه أوزدمر . أنظر عاطف باشا « يمن تاريخي ص ٥٤ » . المترجم .

سنة ٩٧٥ هـ	صفر	حسن ، (خليفة رضوان) ، (فتحها لاله مصطفي باشا للمرة الثانية)
٩٧٥		أوزدمر أغلو عثمان
		حسن ، (للمرة الثانية) ٩٧٦
٩٧٦		بهرام بن مصطفي شاهين
٩٨٤	جمادى الآخرة	مراد
٩٨٨	جمادى الأولى	حسن بن حسين ، (ظل في الحكم ٢٥ سنة) ^(١) ، (توفي في ١٦ رجب سنة ١٠١٦)
١٠١٢	٢٨ رجب	سنان
١٠١٦	١٩ ربيع الثاني	جعفر
١٠٢٢	صفر	ابراهيم ، (توفي في ٢٥ جمادى الآخرة سنة ١٠٢٢)
١٠٢٢	جمادى الآخرة	جعفر ، (للمرة الثانية)
١٠٢٦	صفر	محمد
١٠٣١	رجب	فضل الله
١٠٣٣		حيدر
١٠٣٩	٢٢ المحرم	قانسوه باشا ^(٢) ، (آخر الباشاوات) ، (اضطر إلى مفادرة البلاد في ٣ جمادى الأولى سنة ١٠٤٥)
		حكم أئمة صنعاء ١٠٤٥
		استعاد العثمانيون اليمن ١٢٨٩

المراجع : Wüstenfeld: Jemen im XI (XVII). Jahrhundert, (Goettingen 1884).
Sachau: Verzeichnis N° 51, p. 23.

١٠٥ - بنو الرسي

(الأئمة الزيديون بصعده وصنعاء)

العهد الأول :

سنة ٢٤٦ هـ		أبو محمد القاسم الرسي ترجمان الدين بن ابراهيم طباطبا ، (توفي سنة ٢٤٦)
٢٨٠		الحسين بن القاسم
٢٩٨	ذو الحجة	١ - الهادي إلى الحق يحيى بن الحسين بن القاسم ، (توفي في ذي الحجة سنة ٢٩٨) ^(٣)
٣٠١		٢ - المرتضى ^(٤) أبو القاسم محمد بن يحيى ، (اعتزل الحكم سنة ٣٠١ وتوفي سنة ٣١٠)
—		٣ - الناصر أحمد بن يحيى ، (توفي سنة ٣٢٥) ^(٥)
٣٢٤		٤ - المنتخب الحسين بن أحمد ، (توفي سنة ٣٢٤)
—		٥ - المختار أبو محمد القاسم بن أحمد ^(٦)
٣٩٣		٦ - المنصور يوسف الداعي بن يحيى
—		٧ - القاسم المنصور بن علي الإلياني ، (توفي سنة ٣٩٣)
—		٨ - المهدي الحسين بن القاسم المنصور
—		جعفر بن القاسم المنصور

(١) انظر كتاب (A. Rutgers) وعنوانه : Historia Jemanæ sub Hasano . Pacha : Lugd. Bat. 1838 .

(٢) انظر حافظ باشا (تاريخي يعني من ١٠١) . المترجم .

(٣) انظر Zambaur : Contributions I, Nos 67, 68 .

(٤) من المحتمل أن يكون هو الراضي النقوش اسمه على السكة انظر : Br. M. V. p. 127, N° 363 .

(٥) Zambaur : Contributions I, N° 69 .

(٦) هزمه أبو القاسم الضحاك الهداني سنة ٣٤٤ ؛ انظر ابن خلدون (ج ٤ ، ص ١١١) . المترجم .

سنة ٤٢٦ هـ

٤٣٠	أبو هاشم الحسن بن عبد الرحمن
٤٥٤	الناصر أبو الفتح الديلمي بن الحسين بن محمد ^(١)
٤٨٠	استولى الصليبيون على صنعاء
٥٠٢	عمران بن الفضل ، (حاكم صليحي)
٥٠٤	سبأ بن أحمد ، (حاكم صليحي) ، (انظر ص ١٨٣)
٥٣٢	حاتم بن الغشيم الهمداني ، (انظر ص ١٨٣)
٥٣٢	عبد الله بن حاتم ، (انظر ص ١٨٣)
٥٣٢	معن بن حاتم ، (انظر ص ١٨٣)
٥٣٢	حميد الدولة حاتم بن أحمد بن عمران بن الفضل
٥٣٢	المتوكل أحمد بن سليمان بن محمد ، (توفي سنة ٥٦٦) ، (عاد الرسيون
٥٥٦	لاحكم مؤقتا) .
٥٥٦	على الوحيد بن حاتم ، (هزمه تورانشاه (الأول) الأيوبي سنة ٥٦٩)
	(انظر ص ١٥٢) .

العهد الثاني :

٥٩٣	المنصور عبد الله بن حمزه ، (ولد سنة ٥٦١ وتوفي في المحرم سنة ٦١٤) ،
٥٩٤	استرد صنعاء
٦١٤	الناصر عز الدين محمد بن عبد الله ، (بصعده حتى سنة ٦٢٣)
٦١٤	الهادي نجم الدين يحيى بن حمزه
٦٢٣	المهدي أحمد بن الحسين بن أحمد بن القاسم ، (توفي سنة ٦٥٦) ^(٢)
٦٥٦	المتوكل شمس الدين أحمد بن عبد الله بن حمزه
٦٨٠	المنتصر داود .
	(فرع من قرابة بعيدة نسبهم مشكوك فيه)
٦٤٦	أحمد الامام
—	أبو محمد الحسن
—	يحيى بن محمد
	حسين بن فلان
٦٧٠	ابراهيم بن أحمد
٦٧٤	المُطَهَّر بن يحيى ، (ضد المنتصر داود ، توفي سنة ٦٩٧)
٦٩٧	محمد بن المُطَهَّر
—	المُطَهَّر بن محمد
—	صلاح الدين بن المُطَهَّر ^(٣)

المراجع :

H. C. Kay : Yaman p. 184, 314 ss.

Sachau : Verzeichnes N^{os} 46 et 47, p. 22

Strothmann: Das Staatsrecht der Zaiditen (Strasbourg 1912, p. 106-9.

محمد بن علي الشوكاني : البدر الطالع بحاسن من بعد القرن السابع .

(١) قتله أبو كامل على الصليحي سنة ٤٤٠ ، أنظر ص ١٨٣

(٢) Br. M. V. p. 128. ، نسبة مشكوك فيه ، انظر . H. C. Kay, l. c. p. 319 ، تذكر الرواية أنه مات في نفس اليوم الذي قبض فيه المستعصم آخر خلفاء بني العباس .

(٣) أنظر البدر الطالع (ج ٢ ص ٣١١) . المترجم .

١٠٦ - أئمة صنعاء

(دولة حديثة)

- | | | | |
|---------|--------------|-----|--|
| ١٠٠٠ هـ | سنة | حول | ١ - القاسم المنصور بن محمد بن علي بن محمد ، (توفي في ١٥ ربيع الأول سنة ١٠٢٩) |
| ١٠٢٩ | ربيع الأول | | ٢ - المؤيد محمد بن القاسم ، (توفي في ٢٧ رجب سنة ١٠٥٤) |
| ١٠٥٤ | رجب | | ٣ - المتوكل اسماعيل بن القاسم ، (توفي في ٤ جمادى الآخرة سنة ١٠٨٧)
أحمد بن القاسم ، (مطالب بالحكم) ١٠٥٤ - ١٠٥٥ |
| ١٠٨٧ | جمادى الآخرة | | ٤ - المهدي أحمد بن الحسن ، (توفي في ١٢ جمادى الآخرة سنة ١٠٩٢) |
| ١٠٩٢ | جمادى الآخرة | | ٥ - الهادي محمد بن اسماعيل ، (توفي في ٣ جمادى الآخرة سنة ١٠٩٧) |
| ١٠٩٧ | جمادى الآخرة | | ٦ - المهدي محمد بن أحمد بن الحسن
يوسف بن اسماعيل ، (ادهى الحكم لنفسه لفترة قصيرة) ١٠٩٧
الناصر محمد بن الحسين (؟) |
| ١١٢٨ | | | ٧ - المتوكل القاسم بن الحسين بن أحمد |
| ١١٣٩ | | | ٨ - المنصور الحسين بن المتوكل |
| ١١٣٩ | | | ٩ - الهادي المجيد محمد بن علي بن الحسين (؟)
المنصور ، (المرة الثانية) ١١٤٠ |
| ١١٦٠ | | | ١٠ - المهدي العباس بن الحسين بن القاسم المتوكل (؟) |
| ١١٩٠ | | حول | ١١ - المنصور علي |
| ١٢٢١ | | | ١٢ - المهدي أحمد بن الحسين بن القاسم المتوكل (؟)
المنصور علي (؟) |
| ١٢٥٧ | | | المهدي القاسم |
| ١٢٦١ | | | محمد بن يحيى ، (خضع للعثمانيين ، هزل ثم قتل) |
| ١٢٨٩ | | | استرد العثمانيون صنعاء |
| ١٣٠٨ | | | يحيى حميد الدين ، (ثار ثم أعلن استقلاله بصعدة) |
| ١٣٢٢ | | | يحيى بن محمد بن محمد بن يحيى حميد الدين ، (حكم بصعدة حتى سنة ١٣٣٠ ثم
بشهادة قرب من صنعاء) |

المراجع :

H. C. Kay: Yaman.

Wiistenfeld: Sufiten und Imane im Jemen.

Wiistenfeld: Jemen im XI (XVII.) Jahrhundert.

C. Niebuhr: Beschreibung von Arabien, (Amsterdam 1774 p. 170).

Hammer: Geschichte des osmanischen Reiches, II 379 ss.

C. Ritter: Erdkunde XII 755.

Handbook of Arabia, Intr. Dep. War off. (Londres 1916, 1, 35, 36).

محمد بن علي الشوكاني: البدر الطالع بمحاسن من بعد القرن السابع (المترجم)

١٠٧ - بنو سعود

(وهايون بنجد والحجاز)

(العاصمة : الدرعية ثم الرياض ، أملاكهم : خرج ، حريق ، افلاج ، دواسر ، عريض ، وثم وسدير ، القاسم والحسا)

- ١ - محمد بن سعود^(١) سنة ١١٥٩ هـ
- ٢ - عبد العزيز بن محمد^(٢) ، (اغتاله شيعي في ١٩ رجب سنة ١٢١٨) ١١٧٩
- ٣ - سعود بن عبد العزيز ، (توفي في ١٠ جمادى الاولى سنة ١٢٢٩)^(٣) ١٢١٨ رجب ١٩
- ٤ - عبد الله بن سعود^(٤) ، (قطعت رأسه بالقسطنطينية في ربيع الاول سنة ١٢٣٤)
الحكم المصري^(٥) ١٢٣٨ - ١٢٣٤
- ٥ - تركي بن عبد الله ، (قتل في رمضان سنة ١٢٤٨)^(٦) ١٢٣٨
- ٦ - فيصل بن تركي ، (نفي إلى مصر من شوال سنة ١٢٥٤ إلى ١٢٦٠) ١٢٤٨
- ٧ - خالد بن سعود (فترة شغور) ، (توفي سنة ١٢٧٧) ١٢٥٣ - ١٢٥١
- ٨ - عبد الله بن ابراهيم ، (فترة شغور) ، (توفي سنة ١٢٦٠) ١٢٦٠ - ١٢٥٤
- فيصل بن تركي ، (للمرة الثانية) ، (توفي سنة ١٢٨١) ١٢٦٠
- ٩ - عبد الله بن فيصل ١٢٨١
- ١٠ - سعود بن فيصل ، (توفي في ربيع الاول سنة ١٢٨٨) ١٢٨٣
- عبد الله بن فيصل ، (للمرة الثانية) ١٢٨٨
- أسر في ربيع الاول سنة ١٣٠٢ وتوفي سنة ١٣٠٧)
- ١١ - محمد غزلان بن مسعود ، (لفترة وجيزة) ١٣٠٢
- ١٢ - عبد الرحمن بن فيصل ، (لفترة وجيزة أيضاً) ١٣٠٢
- عبد الله بن فيصل ، (للمرة الثالثة . لفترة وجيزة) ١٣٠٣
- عبد الرحمن بن فيصل ، (للمرة الثانية)^(٧) ١٣٠٤
- ١٣ - محمد المطوع بن فيصل ، (حاكم اسمي) ١٣٠٧
- ١٤ - عبد العزيز بن عبد الرحمن ، (لازال في الحكم) ذوالحججة ١٣١٩
- استرداد الرياض ١٣١٩

Handbook I, p. 354.

المراجع :

R. Hartmann : Die Wahhabiten, ZDMG 1924, p. 176-213.

دائرة المعارف الاسلامية (الطبعة الفرنسية) « مادة الوهابية » (Q. S. Margoliouth)

١٠٨ - بنو رشيد بجائل

(جبل شمار ، جبل اجا ، سلماء ، تيماء)

- ١ - عبد الله بن علي بن رشيد ، (حاكم وهايون) سنة ١٢٤٨ هـ
- أعلن استقلاله ١٢٥٢
- ٢ - طلال بن عبد الله ، (ولد سنة ١٢٣٥) ١٢٥٩

(١) استقبال المصلح محمد بن عبد الوهاب صاحب المذهب

سنة ١١٥٧

(٢) نهب كربلاء سنة ١٢١٦ ودخل مكة سنة ١٢١٨

(٣) وصيا منذ سنة ١٢٠١ ، استولى على مكة للمرة الثانية

سنة ١٢٢٠

(٤) استولى على الدرعية في ٧ ذي القعدة سنة ١٢٣٣

(٥) ثدت مشاري بن سعود بالدرعية من ١٢٣٤ الى ١٢٣٥

(٦) قتله مشاري بن عبد الرحمن بن مشاري بن حسن ،

أصبحت الرياض الحاضرة الجديدة .

(٧) هزمه بنو رشيد سنة ١٣٠٧

بنو رشيد

الرشيد

(بطن الجعفر ، عشيرة الربيعة ، قبيلة عبدة ، شعب ثمار)

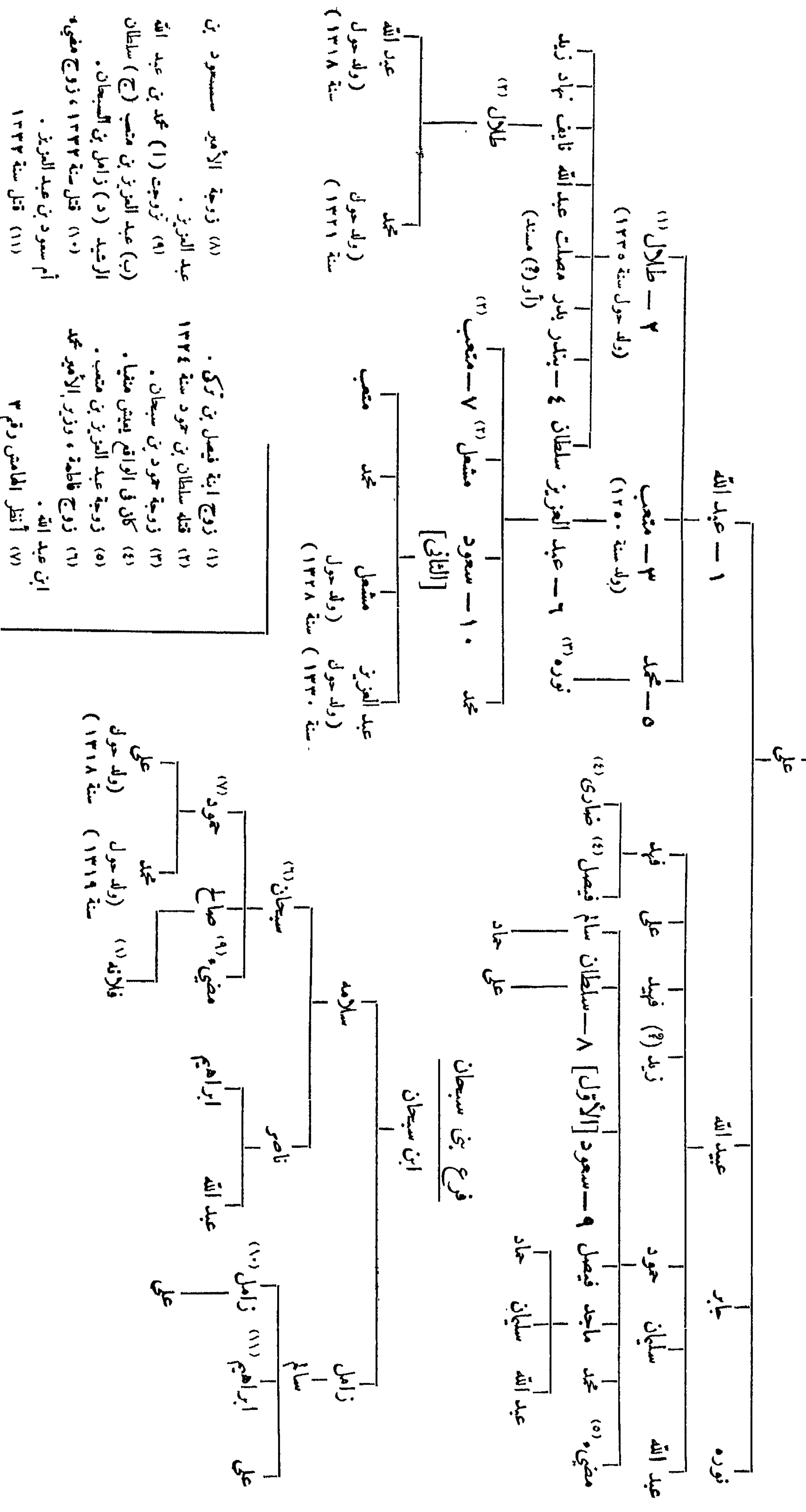

- (١) زوج ابنة فيصل بن تركي .
 (٢) قتله سلطان بن حوّد سنة ١٣٣٤
 (٣) زوجة حوّد بن سيجان .
 (٤) كان في الواقع يعيش منفياً .
 (٥) زوجة عبد العزيز بن متمعب .
 (٦) زوج فاطمة ، وزير الأمير محمد ابن عبد الله .
 (٧) أنظر الهامش رقم ٣
- (٨) زوجة الأمير سمسود بن عبد العزيز .
 (٩) تزوجت (١) محمد بن عبد الله (ب) عبد العزيز بن متمعب (ج) سلطان الرشيد (د) زامل بن السيجان .
 (١٠) قتل سنة ١٣٣٢ ، زوج معوية أم سمود بن عبد العزيز .
 (١١) قتل سنة ١٣٣٢

- (١) سيجان (١٦)
 (٢) صلاح (١٧)
 (٣) حمود (١٧)
 (٤) علي (ولد حوّد) سنة ١٣١٨
 (٥) محمد (ولد حوّد) سنة ١٣١٩
 (٦) فلاتة (١٧)
 (٧) سلامه
 (٨) ناصر
 (٩) عبد الله
 (١٠) زامل (١٧)
 (١١) إبراهيم
 (١٢) علي

سنة ٢٨٧ هـ	الحسن بن سعيد
٢٩٢	الحواري بن مطرف
٣٠٠	عمر بن محمد بن مطرف
—	محمد بن يزيد الكندي
—	ملاّ البحري ^(١)
—	سعيد بن عبد الله بن محمد بن محبوب ^(٢) ، (توفي سنة ٣٢٨)
٣٢٨	راشد بن الوليد
٣٤٠	حول	أبو محمد (أو مطلب) رضوان بن جعفر ، (حتى سنة ٣٦٢) ^(٣)
٤٠٠	الخليل بن شاذان بن الصلت بن مالك الخروصي ^(٤)
—	راشد بن سعيد ، (توفي سنة ٤٤٥)
٤٤٥	حفص بن راشد
٤٤٥	راشد بن علي ، (توفي سنة ٤٤٦)
—	أبو جابر موسى بن موسى ، (توفي سنة ٥٤٩)
٨٠٩	حكم بن نهران ٥٤٩ — ٨٠٩
٨٠٩	مالك بن علي الحواري ، (توفي سنة ٨٣٣)

المراجع :

History of Imâms and Seyyids of Oman by Salîl ibn Razîk (transl. by G. P. Badger, London 1871. Hakluyt-Society N° XLIV p. CXXV et 407).

Barthold: Musulmanskia Dynastii, p. 284, 285.

Bibl. Geogr. A. I, p. 26.

Tiesenhausen: Mélanges de Numismatique Orientale (Revue Num. Belge 1875) p. 35, N° 93.

Blau Nachlese, II, p. 27.

Bergmann: Zur Muhammedanischen Münzkunde, (Num. Zeitschr. Vienne 1876. VIII 38).

Tornberg: Symbolæ, I, III, IV.

CL. Huart: Histoires des Arabes, II, p. 281.

نور الدين عبد الله بن حميد السالمي : تحفة الأعيان بسيرة أهل عمان
(القاهرة ١٣٥٠ هـ) . المترجم .

١١٠ - بنو وجيه بعمان

—	يوسف بن وجيه ، (حتى سنة ٣٢٢)
سنة ٣٣٢ هـ	نافع ، (غلام يوسف بن وجيه)
٣٣٣	محمد بن يوسف ، (حتى سنة ٣٤٠ تقريبا)

المراجع : A. Markoff: Catalogue-Inventaire Ermitage p. 342.

(١) أنظر السالمي (تحفة الأعيان بسيرة أهل عمان ج ١ ص ٢٢٩) . المترجم .

(٢) أنظر (تحفة الأعيان ج ١ ص ٢٣٤) ، المترجم .

(٣) درام مزوم من سنة ٣٤٢ ، ٣٤٨ ، l'Ermitage. Inv. p: 340 et à Vienne.

(٤) تحفة الأعيان (ج ١ ص ٢٤٣ و ٢٥١) . المترجم .

١١١ - بنو سامه بعمان

- أحمد بن الخليل سنة ٨٣٠٠ حول
- عبد الخاتم بن ابراهيم ٣١٦ حول

المراجع : ابن خلدون : العبر .

A. Markoff : Catalogue-Inventaire Ermitage p. 341.

١١٢ - بنو نهبان

- | | | | |
|---------|---|--|--|
| سنة ٥٤٩ | } | الحاضرة : مقتنيات ^(١) وبهلي | الفلاح بن المحسن النبهاني |
| — | | | عمرار بن الفلاح |
| — | | | المظفر بن سليمان |
| — | | | مخزوم بن الفلاح ، (حتى سنة ١٨٠٩) |

المراجع :

Tornberg: ZDMG XI, 547.

Bergmann: Zur Moh. Münzkunde, W. N. Z. VIII, 38.

Huart: Histoire des Arabe, II, p. 281.

١١٣ - الأئمة بعمان

الحاضرة : تزوى وبهستي^(٢)

- | | | |
|---------|--------|--|
| سنة ٨٣٩ | | أبو الحسن عبد الله بن خامس بن عامر الأزدي ، (توفي في ٢١ ذي القعدة سنة ٨٤٦) |
| ٨٥٥ | | عمر بن خطاب بن محمد بن أحمد بن شاذان بن صلت اليعمدي |
| ٨٩٦ | | عمر الشريف |
| ٨٩٧ | حول | أحمد بن محمد |
| ٩٠٥ | حول | أبو الحسن بن عبد السلام |
| ٩٠٦ | | محمد بن اسماعيل |
| ٩٣٦ | | بركات بن محمد بن اسماعيل |
| ٩٦٧ | ٢٥ رجب | عبد الله بن محمد الهنائي |
| | | بركات ، (للمرة الثانية) ٩٦٨ |

١١٤ - بنو يعرب

الحاضرة : الرستاق^(٣) وويرين والحزيم

- | | |
|----------|---|
| سنة ١٠٣٤ | ١ - ناصر بن مرشد بن سلطان بن مالك بن أبي العرب ^(٤) |
| ١٠٥٩ | ٢ - سلطان بن سيف بن مالك ^(٥) |
| ١٠٧٩ | ٣ - بلعرب بن سلطان بن سيف |
| — | ٤ - سيف بن سلطان بن سيف ، (توفي سنة ١١٢٣) |

(٣) أنظر : تحفة الاعيان (ج ٢ ص ٢) . المترجم .
 (٤) أنظر : تحفة الايمان (ج ٢ ص ٣) . المترجم .
 (٥) ذكر السالمى (تحفة الايمان ج ٢ ص ٤٤) أن ييمته
 كانت يوم الجمعة لعشر خلون من ربيع الثاني سنة ١٠٥٠ . المترجم .

(١) أنظر : نور الدين عبد الله بن حميد السالمى (تحفة
 الاعيان ج ١ ص ٣٣٦) . المترجم .
 (٢) أنظر : نور الدين عبد الله بن حميد السالمى (تحفة
 الاعيان ج ١ ص ٢٤١) . المترجم .

١١٥ - آل بو سعيد بمسكت^(١) وزنجبار

(اتخذوا لقب الامام والسيد)

سنة ١١٥٤ هـ	١ - أحمد بن سعيد بن احمد بن محمد البوسعيدى ^(٢) ، (الحرب في فارس سنة ١١٦٩)
١١٨٨	٢ - سعيد بن أحمد، (آخر من اتخذ لقب إمام) ^(٣)
١١٩٣	٣ - حامد بن سعيد، (وصى اتخذ لقب «سيد» وهو اللقب الرسمي)
١٢٠٦	٤ - سلطان بن أحمد، (أول معاهدة مع الانجليز سنة ١٢١٢)
١٢١٩	٥-٦ - سالم بن سلطان وسعيد بن سلطان

انقسمت السلطة على الوجه الآتي :

١ - بعمان :

١٢٧٣	٧ - تُوَيْنِي بن سعيد بن سلطان، (قتل سنة ١٢٨٣)
١٢٨٣	٨ - سالم بن تويني
١٢٨٥	٩ - عزّان بن قيس بن عزّان
١٢٨٧	١٠ - تركي بن سعيد
١٣٠٥	١١ - فيصل بن تركي
١٣٠٨	المعاهدة النهائية مع الانجليز

٢ - بزنجبار :

١٢٧٣	(أ) مجيد بن سعيد
١٢٨٧	(ب) برغش بن سعيد
١٣٠٥	(ج) خليفة بن سعيد
١٣٠٧	(د) علي بن سعيد بن سلطان
١٣١١	(هـ) سعيد بن تُوَيْنِي
١٣١٤	(و) خالد بن سعيد
١٣١٤	(ز) سعيد بن محمود
—	(ح) خالد ^(٤)
١٣٣٠	(ط) خليفة بن خرّوب

المراجع : نور الدين عبد الله بن حميد السالمى : تحفة الأعيان بسيرة أهل عمان .
(جزءان القاهرة ١٣٤٧) المترجم .

(١) ذكر صاحب تحفة الأعيان (ج ٢ ص ٢٢٦) أن اسمها مسكد . وذكر بادجر (Badger) في ترجمته اسكتاب ابن رزيق ص ١٦٦ أن اسمها مسكت . المترجم .
(٢) أنظر : تحفة الأعيان (ج ٢ ص ١٦) . المترجم .
(٣) سر تفيير هذا اللقب الرسمي لم يتصحح بعد . انظر . A Handbook of Arabia, 1916, I, p. 37, 38, 246, 289.
(٤) عرله الانجليز سنة ١٣٣٠

١١٦ - سلطنة الكويت

(آل صباح)

—	السلطان مبارك الصباح
—	السلطان جابر بن مبارك الصباح ، (توفي في ربيع الثاني سنة ١٣٣٥)
	الماهدة الأولى مع إنجلترا سنة ١٣١٦
	إعلان الاستقلال ١٣٣٢
١١ ربيع الثاني سنة ١٣٣٥ هـ	السلطان سالم بن مبارك ، الخليفة

المراجع :

Handbook, I. p. 38, 289.

حافظ وهبه : جزيرة العرب في القرن العشرين . (المترجم) .

١١٧ - إمارة البحرين

(آل خليفة)

سنة ١٢٣٥	الماهدة مع إنجلترا
١٢٨٤	الشيخ عيسى بن علي ، الخليفة
—	الشيخ حمد بن عيسى ^(١) ، (ولي العهد)

المراجع :

Handbook, I. p. 317.

حافظ وهبه : جزيرة العرب في القرن العشرين . (المترجم) .

١١٨ - إمارة عسير

(أبو عريش) ، الحاضرة صبّيا (تهامه من الحجية إلى القنفذ)

حول سنة ١٢٤٥	عايض بن موسى ^(٢)
١٢٥٧—١٢٤٥	الشريف علي . (ولي عهد السيد احمد الادريسي الفاسي)
—	فلان بن السيد أحمد الإدريسي
—	السيد محمد علي الإدريسي ، (ولد سنة ١٢٩٣ وتوفي سنة ١٣٤١)
	الماهدة مع الانجائز رجب ١٣٣٣

(١) أنظر حافظ وهبه (جزيرة العرب في القرن العشرين ص ١١٧) . المترجم .

(٢) يذكر حافظ وهبه (جزيرة العرب في القرن العشرين ص ٤٧) أن اسم عايض بن عيسى . المترجم .

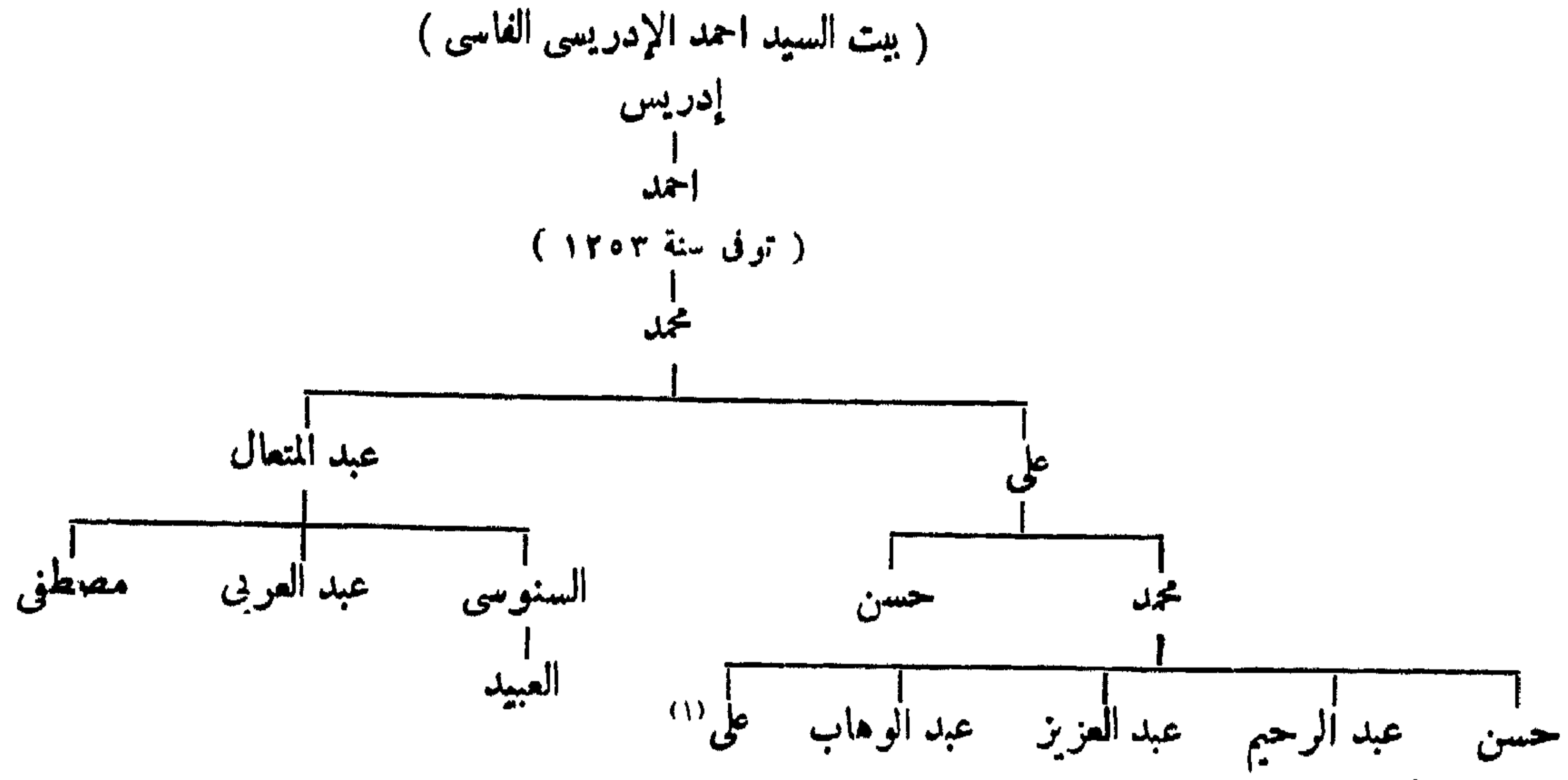

المراجع : Handbook, 1, p. 32, 139.

دائرة المعارف الاسلامية (الطبعة الفرنسية) مادة « عسير » .
أمين الريحاني : ملوك العرب (بيروت ١٩٢٥) .

١١٩ - سلطنة ححج

سنة ١١٤٠ هـ	١١٣٢	انفصلت عن صنعاء	١ - فضل [الأول] بن علي العبدلي السلامي ^(٢) ، (قتل سنة ١١٥٥)
١١٥٥			٢ - عبد الكريم بن فضل
١١٦٦			٣ - عبد الهادي بن عبد الكريم
١١٩١			٤ - فضل [الثاني] بن عبد الكريم
١٢٤٢			٥ - محسن بن فضل ^(٣)
١٢٦٣			٦ - احمد بن محسن
١٢٦٥			٧ - علي بن محسن
١٢٨٢			٨ - فضل [الثالث] بن محسن

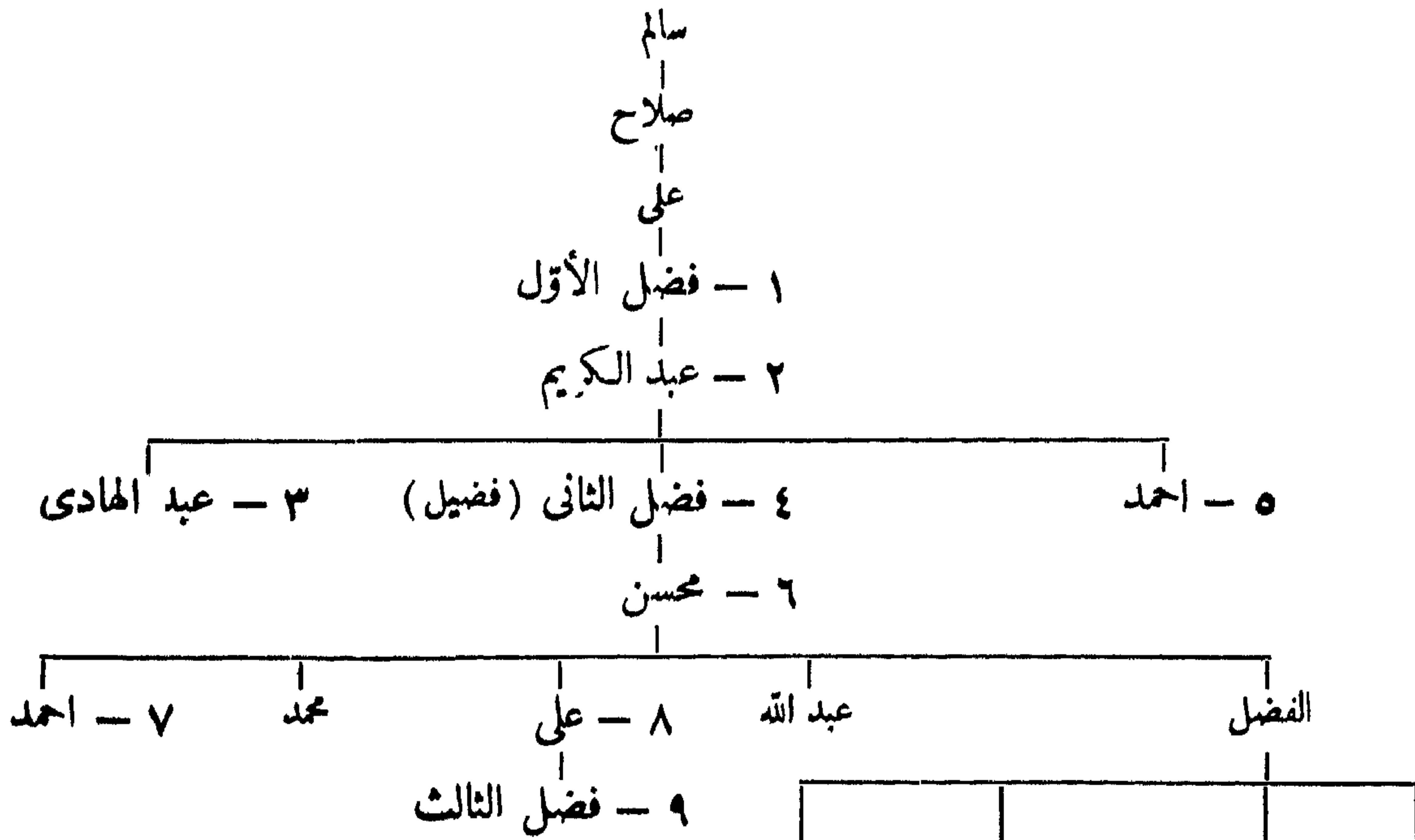

Plairfair: Yaman.

H. v. Maltzan: Reise nach Südarabien, Braunschweig, 1873, p. 331.

المراجع :

- (١) خلف محمد أباه .
(٢) أنظر أمين سعيد (ملوك المسلمين المعاصرون ج ٢ ص ٤١٥) . المترجم .
(٣) سلم عدن لسكبتن هينز (Haines) سنة ١٢٥٤ ، احتلها الانجليز نهائيا في ٤ ذي القعدة سنة ١٢٥٤

الباب السابع

العراقُ وبين النهرين

١٢٠ - بنو حمدان

١ - بالموصل :

- ١ - ناصر الدولة أبو محمد الحسن ^(١) سنة ٣١٧ هـ
- ٢ - عدة الدولة أبو تغلب فضل الله الغضنفر ٢ ربيع الثاني ٣٥٨
- ٣ - أبو طاهر إبراهيم ٣٧١
- ٣(١) - أبو عبد الله الحسين (وليا معا حتى سنة ٣٨٠)
- السيادة البويهية ٣٧١ - ٣٧٣ ، ٣٧٤ - ٣٧٩

ب - بحلب :

- ٣٣٣ (١) سيف الدولة أبو الحسن علي ، (توفي بحلب في ٢٤ صفر سنة ٣٥٦)
- ٣٥٦ صفر قرع عوييه ، (مولى سيف الدولة)
- ٣٨١ (ب) سعد الدولة أبو المعالي شريف الأول [الأول] ^(٢)
- ٣٩٢ صفر (ج) سعيد الدولة أبو الفضائل سعيد ، (طامل الفاطميين ، كان لؤلؤ وصيا عليه)
- ٣٩٤ (د) أبو الحسن علي
- ٣٩٤ (هـ) أبو المعالي شريف [الثاني]
- ٣٩٤ لؤلؤ ، (مولى الحمدانيين الأواخر وهو سعيد الدولة)
- ٣٩٩ مرتضى الدولة أبو نصر منصور بن لؤلؤ ، (خضع لفاطميين سنة ٤٠٦)

المراجع :

Sauvaire : Deux dirhems hamdanides (Macon 1885).
 دائرة المعارف الاسلامية (الطبعة الفرنسية) « مادة بنو حمدان » (M. Sobernheim) .
 H. Sauvaire : A Dinar of Salih ebn Merdas (Num. Chron. 1873).
 Freytag : Geschichte der Dynastie der Hamdaniden, ZDMG X (1856) 432
 à 498 et XI (1857) 177 à 252.
 Sachau : Verzeichnis N° 35 p. 9.

(١) انترك في الحكم مع اخيه سيف الدولة من سنة ٣٣٠ إلى ٣٣٣ ، دخل السجن في ٢٤ جمادى الأولى سنة ٣٥٦ وتوفي في ٢ ربيع الثاني سنة ٣٥٨ ، أنظر : ابن خلكان . (ج ١ ص ١٤٠) المترجم .
 (٢) هدم باسم الأخوين سعد الدولة وأبي الحسن ، المكتبة الخديوية (دار الكتب) ص ٣٣٦

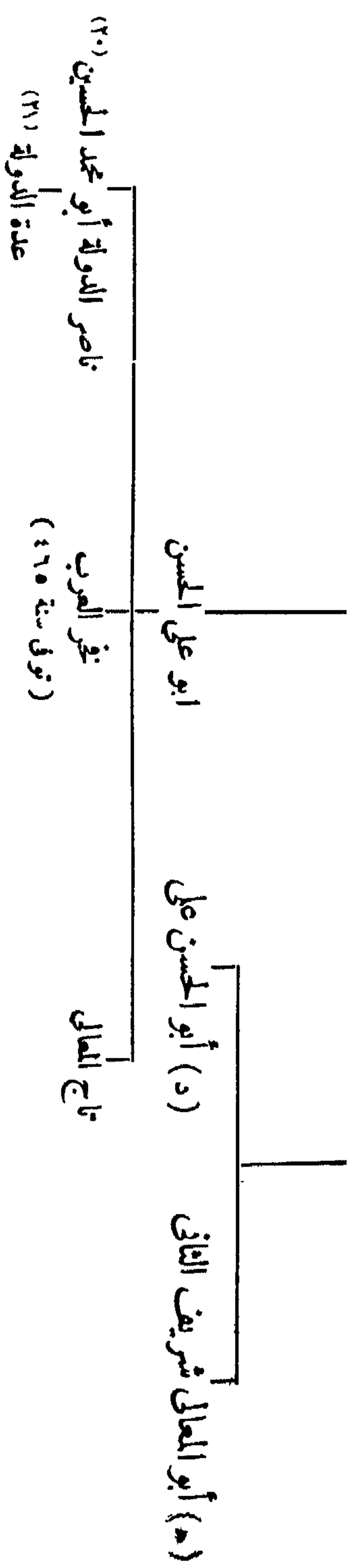

المراجع :

- Sauvair : Deux dirhems handanides (Macon 1885).
- حاضرة المعارف الاسلامية (الطبعة الفرنسية) ومادة بني حمدان « (M. Sobernheim).
- H. Sauvair : A Dinar of Salih ebn Merdas (Num. Chron. 1873).
- Freytag: Geschichte der Dynastie der Handaniden, ZDMG X (1856) 432 à 498 et XI (1857) 177 à 252.
- Sachau : Verzeichnis N° 35 p. 9.

- (١٦) حاكم نصيبين ، انظر 17 N° III, Suppl. Br. M. Coll. Prime. Ism. p. VII et N° 1084, 1085.
- (١٧) دروم باسم الاخوين ، دار السكك ص ٣٣٦
- (١٨) تزوجت ابن عمها فضل الله ، انظر الهامش رقم ١٣
- (١٩) شاعر توفي في صفر سنة ٤٢٥ ، انظر ابن خلكان ، (ج ١ ص ١٨٠) ZDMG X 498 ، حاكم دمشق من ٤٠١ الى ٤٠٣
- ومن ٤١٢ الى ٤١٤ ومن ٤١٥ الى ٤١٩ انظر ص ٤٤
- (٢٠) قائد فاطمي ، حاكم دمشق ٤٣٣ — ٤٤٠ و ٤٥٠ — ٤٥٢
- توفي سنة ٤٦٥ ، انظر ص ٤٤
- (٢١) حاكم دمشق من قبل الفاطميين من ١٤ رمضان الى ١٨ ذي القعدة سنة ٤٥٣
- سنة ٣٤٨ ومن سنة ٣٥١ الى ٣٥٥ ، توفي في ٨ ربيع الثاني سنة ٣٥٧ ، انظر ابن خلكان (ج ١ ص ١٢٧).
- (١٠) نصيب سنة ٣٢٣ و أذربيجان سنة ٣٣٢ ؛ توفي في ١٦ جمادى الآخرة سنة ٣٣٨ ، انظر ابن خلكان (ج ١ ص ٣٦٦).
- (١١) تزوجت سيف الدولة ابن عمها .
- (١٢) انظر الهامش السابق .
- (١٣) ولد في ١١ ذي القعدة سنة ٣٢٨ وتزوج ابنة عز الدولة البويهية ثم ابنة عمه سيف الدولة .
- (١٤) نائب سيف الدولة بجران سنة ٣٥٢ .
- (١٥) انظر ابن الأثير (ج ٨ ص ٣٨٥) . المترجم .
- (١) حارب المصار المارجمي سنة ٢٥٤
- (٢) خرج على الخليفة بجاردن سنة ٢٨١
- (٣) توارث سنة ٣١٢ ، المرسل ٣١٧ — ٣١٩ ، قتله ناصر الدولة ابن أخيه في رجب سنة ٣٢٣
- (٤) ديار ربيعة ٣٠٧ — ٣٠٩
- (٥) ديار ربيعة ؛ توفي سنة ٣٢٠
- (٦) المرسل سنة ٢٩٣ ، دخل السجن من ٣٠١ الى ٣٠٥ .
- توفي في ١٧ الحرم سنة ٣١٧
- (٧) المرسل سنة ٣١٧ — ٣١٩ ، قتل سنة ٣٢٢
- (٨) قائد الجيش الباسي سنة ٢٩٦ ، خرج بالجزيرة سنة ٣٠٣
- (٩) شاعر ولد بمدينة ميسج سنة ٣٢٠ ، أسر ببلاد الروم

١٢١ - بنو مرداس بحلب

- ١ - أسد الدولة أبو علي صالح بن مرداس الكلابي،^(١) (توفى في جادى الاولى سنة ٤٢٠ ، أنظر ص ٥١)
- ٢ - شبل الدولة أبو كامل نصر بن صالح سنة ٤٢٠
- ٣ - معز الدولة أبو علوان شمال بن صالح ربيع الثانى ٤٣٣
- ٤ - رشيد الدولة تاج الملوك محمود بن نصر ٤٥٢
- ٥ - أبو ذؤابة عطية بن صالح^(٢) ٤٥٤
- ٦ - جلال الدولة أبو المظفر نصر بن محمود^(٣) ، (قتل سنة ٤٦٨) ٤٦٦
- ٧ - أبو الفضائل سابق بن محمود ٤٦٨
- وثاب بن محمود ، (نأثر) ٤٦٨
- سلم سابق المدينة لشرف الدولة مسلم العقيلي ٤٧٢
- (أنظر ولاية حلب ص ٥١)

المراجع :

- ابن الشحنة : تاريخ حلب (بيروت سنة ١٩٠٩) .
- ابن الاثير : الكامل .
- H. Sauvaire : A Dinar of Salih ebn Merdas of Aleppo (Num. Chron. 1873)
- أسامة بن منقذ الشيرى : كتاب الاعتبار .
- ابن القلانسي : ذيل تاريخ دمشق (لندن ١٩٠٨) .

(١) دائرة المعارف الاسلامية (الطبعة الفرنسية) مادة « صالح بن مرداس » (M. Sobernheim) .
 (٢) صاحب الرحبة منذ سنة ٤٥٢
 (٣) توفى بحلب سنة ٤٦٨
 (٤) توفى بالقسطنطينية سنة ٤٦٥
 (٥) انتزع مدينة مبيج من البيزنطيين .

نسب بني مرداس

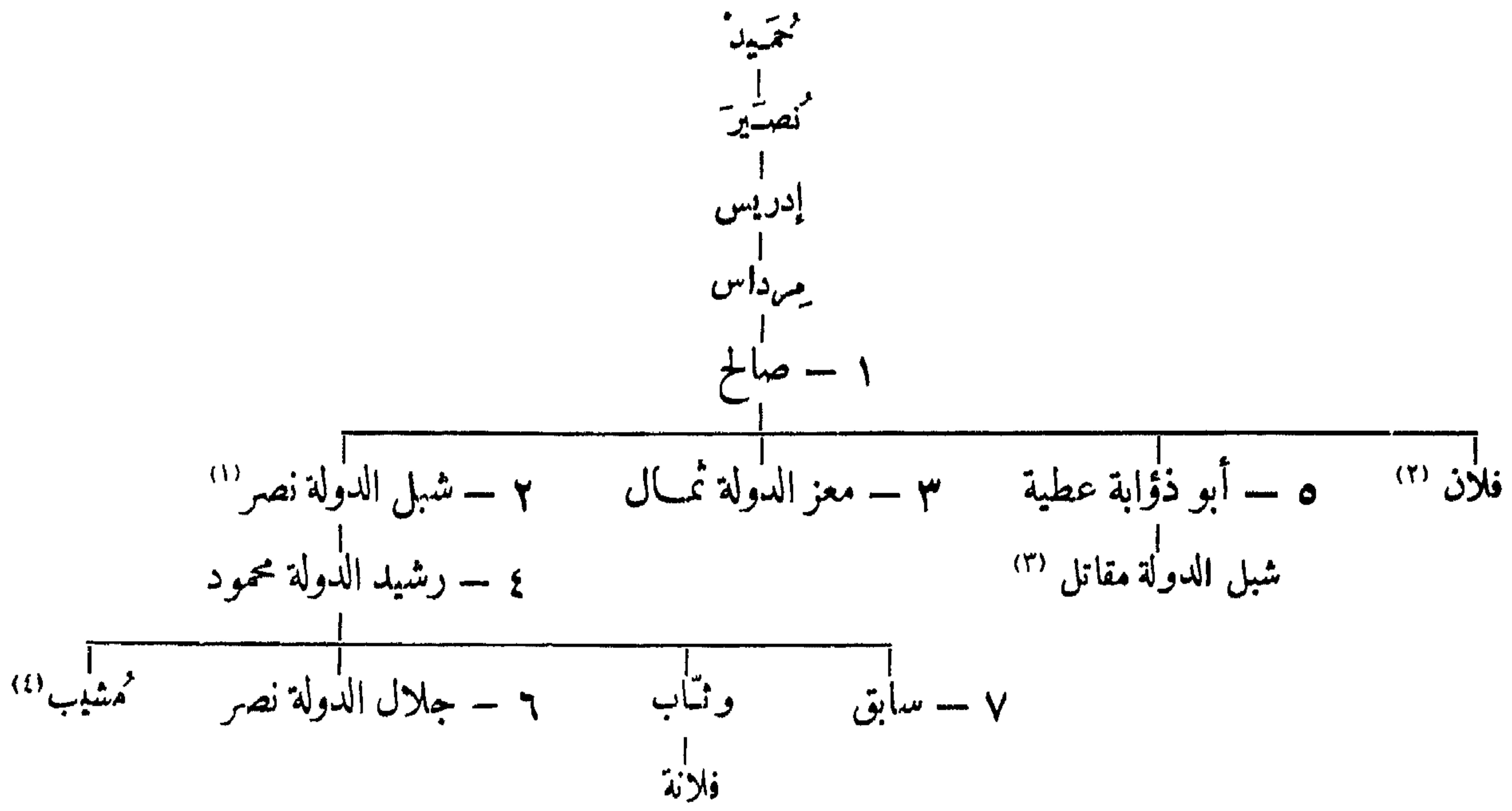

١٢٢ - بنو عقيل

الدولة الأولى : محمد بن صفوان (٥) حول سنة ٢٧٥

(١) أمراء بني عقيل :

- ١ - أبو الذواد محمد بن المسيب حول سنة ٣٨٠
 - ٢ - جناح الدولة أبو الحسن علي بن المسيب ٣٨٦
 - ٣ - سنان الدولة أبو عامر الحسن بن المسيب ٣٩٠
 - ٤ - نور الدولة أبو مرخ مصعب بن المسيب ٣٩٣
- (ب) بنو عقيل بالموصل (٦) (نصيبين وسنجار وبلد) :
- (١) حسام الدولة أبو حسان المقلد بن المسيب (٧) ٣٨٦
 - (ب) معتمد الدولة أبو المنيع قرواش بن المقلد ، (قتل في رجب سنة ٤٤٤) ٣٩١
 - (ج) زعيم الدولة أبو كامل بركة بن المقلد ٤٤٢
 - (د) علم الدين أبو المعالي قريش بن بدران بن المقلد ، (انتزع البساسيري الموصل منه سنة ٤٤٨) ٤٤٣
 - (هـ) شرف الدولة أبو المكارم مسلم بن قريش ، (مجلب سنة ٤٧٢ ، ٤٥٣
 - (و) ابراهيم بن قريش ، (قتله تتش سنة ٤٨٦) ٤٧٨
 - (ز) علي بن مسلم ٤٨٦
 - عزله تتش ٤٨٩

(٥) دينار ضرب بقرقيسيا سنة ٢٧٥ ، ٢ (المكتبة الحديوية ص ٣٣٨) .

(٦) انظر ولاية الموصل ص ٥٩

(٧) انظر ترجمته وتاريخ أسرته ، ابن خلكان (ج ٢ ص ١١٤)

(١) تزوج احدى بنات الملك العزيز بن جلال الدولة البويهى كما تزوج أميرة من بني نمير .

(٢) قتل هو وأبوه بموقعة الاقحوانة سنة ٤٢٠

(٣) الشاعر ، انظر ابن الأثير (ج ١٠ ص ١٣٩) .

(٤) ابن الأثير (ج ٩ ص ١٦٥) .

(ج) بنو عقيل بعانة والحديثة :

سنة ٤٥٠ هـ	مهارش بن المجلي بن المقلد العقيلي ، محبي الدين أبو الحارث ^(١) ، (توفي في صفر سنة ٤٩٩)
٤٩٩	صفر سليمان بن مهارش
٥١٦ فلان بن سليمان
٥٣٦ عزله زنكي

(د) بنو عقيل بقلعة جعبر :

٤٧٩ شمس الدولة سالم بن مالك بن بدران
٥١٩ شهاب الدولة مالك بن علي بن سالم
٥٦٤ عزله نور الدين محمود بن زنكي

(هـ) بنو مقن بتكرت ^(٢) :

— ١ — أبو المسيب رافع بن الحسين بن مقن ^(٣)
٤٢٧ ٢ — أبو منعة خميس بن تغلب بن الحسين ^(٤)
٤٣٥ ٣ — أبو غشام بن خميس
٤٤٤ ٤ — عيسى بن خميس
— ٥ — نصر بن عيسى

(و) بنو مقن في عكبراء :

٤٠١ كمال الدولة سيف الدين أبو سنان غريب بن محمد بن مقن ^(٥)
٤٢٥ أبو الريان بن غريب بن محمد بن مقن

(ز) هيت :

٤٨٧ بهاء الدولة ثروان بن وهب بن وهيبه
— كثير بن وهب
— المنصور بن كثير
٤٩٦ محمد بن رافع بن رافع

١٢٣ — بنو مروان

(ميا فارقين وآمد ^(٦))

سنة ٣٨٠ ١ — أبو علي الحسن بن مروان
٣٨٦ ٢ — مهند الدولة أبو منصور سعيد بن مروان
٤٠١ أبو شجاع برويز بن محمد ^(٧)
٤٠١ ٣ — نصر الدولة أبو نصر أحمد بن مروان ^(٨)

(٦) دور الضرب : ميافارقين وآمد وخلاط ودينيسر والأنبار ونصيبين والجزيرة وبلد .

(٧) درم ضرب بميافارقين سنة ٤٠١ ، (Ermitage : Inventaire p. 338 N° 21)

(٨) من المحتمل أن يكون اسمه محمد بن مروان ، كما يتبين من السكة . ولد سنة ٣٧٦ وتوفي في ٢٩ شوال سنة ٤٥٣ ، اتبعه القادر بالله أنظر ابن خلدون (ج ٤ ، ص ٣١٩) . المترجم

(١) يذكر ابن القلانسي (ذيل تاريخ دمشق ص ٨٩) أن اسمه مهارش بن أبي المجلي المبارك بن المقلد العقيلي . المترجم .

(٢) يذكر ابن الأثير (ج ٩ ص ٣٠٧) أن اسمهم بنو مقن . المترجم .

(٣) أنظر ابن الأثير (ج ٩ ص ٣٠٧) . المترجم .

(٤) أنظر ابن الأثير (ج ٩ ص ٣٠٧) . المترجم .

(٥) يذكر ابن الأثير (ج ٩ ص ٣٠٧) أنه من ولد مقن . المترجم .

- ٤ هـ — نظام الدين أبو القاسم نصر بن أحمد ، (بميفارقين) ذو القعدة سنة ٤٥٣ هـ
 سعيد ، (اخو السابق) (بآمد حتى سنة ٤٥٥) ٤٥٣
 استرد نصر آمد ٤٥٥
 ٥ هـ — أبو المظفر منصور ، (حتى سنة ٤٧٨) ٤٧٢

نسب بني مروان :

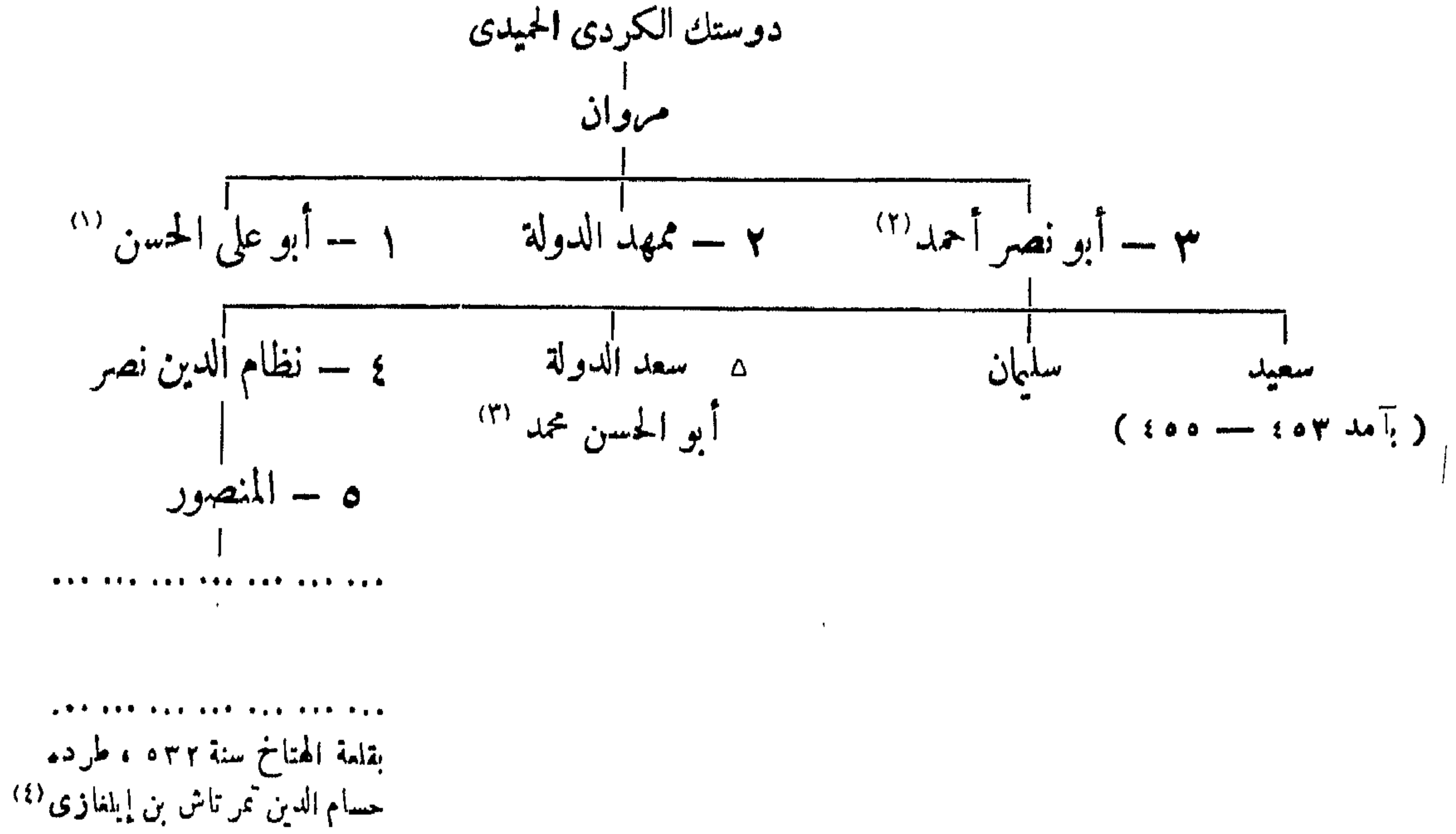

المراجع :

Amedroz : Marwanids (JRAS, 1903, 124 ss.)

ناصرى خسرو : سفرنامه .

M. van Berchem : Arabische Inschriften aus Armenien. Diarbekr (Lehmann-Haupt)

M. van Berchem : Inschriften Oppenheim

ابن الأثير : الكامل .

ابن خلدون : العبر .

ابن خلكان : وفيات الأعيان .

١٢٤ — بنو مزيد بالحلة

- ١ — سند الدولة أبو الحسن علي [الأول] بن مزيد الأسدي^(٥) سنة ٤٠٣
 ٢ — نور الدولة أبو الأغر ديبس [الأول]^(٦) ٤٠٨
 ٣ — بهاء الدولة أبو كامل منصور ٤٧٤
 ٤ — سيف الدولة صدقة [الأول] ، أبو الحسن^(٧) ٤٧٩
 ٥ — نور الدولة ديبس [الثاني] ، أبو الأغر ، (الفارس المتجول ، توفى في ١٤ ذى الحجة سنة ٥٢٩)^(٨) ٥٠١

تمر تاش إيلغازي صاحب ماردين . المترجم .

(٥) انظر ابن الأثير (ج ٩ ص ٢١٥) . المترجم .

(٦) انظر ابن الأثير (ج ٩ ص ٢١٥) . المترجم .

(٧) أنظر ترجمته بابن خلكان (ج ١ ص ٢٢٩) .

(٨) المرجع السابق (ج ١ ص ١٧٧) .

(١) تزوج ست الناس بنت سعد الدولة الحمداني أنظر ص ٢٩٢

(٢) تزوج ابنة قرواش بن مقلد المعنيلي .

(٣) ولي العهد وحاكم آمد ، انظر (van Berchem : Arabische Inschriften aus Armenien p. 7, pl. XI)

(٤) يذكر ابن الأثير (ج ١١ ص ٢٤٣) أنه حسام الدين

٥٢٩	ذو الحجة	سنة ٥٢٩ هـ	٦ - سيف الدولة صدقه [الثاني]
٥٣٢			٧ - محمد
٥٤٠			٨ - علي [الثاني]
٥٤٥			عزله زنكي

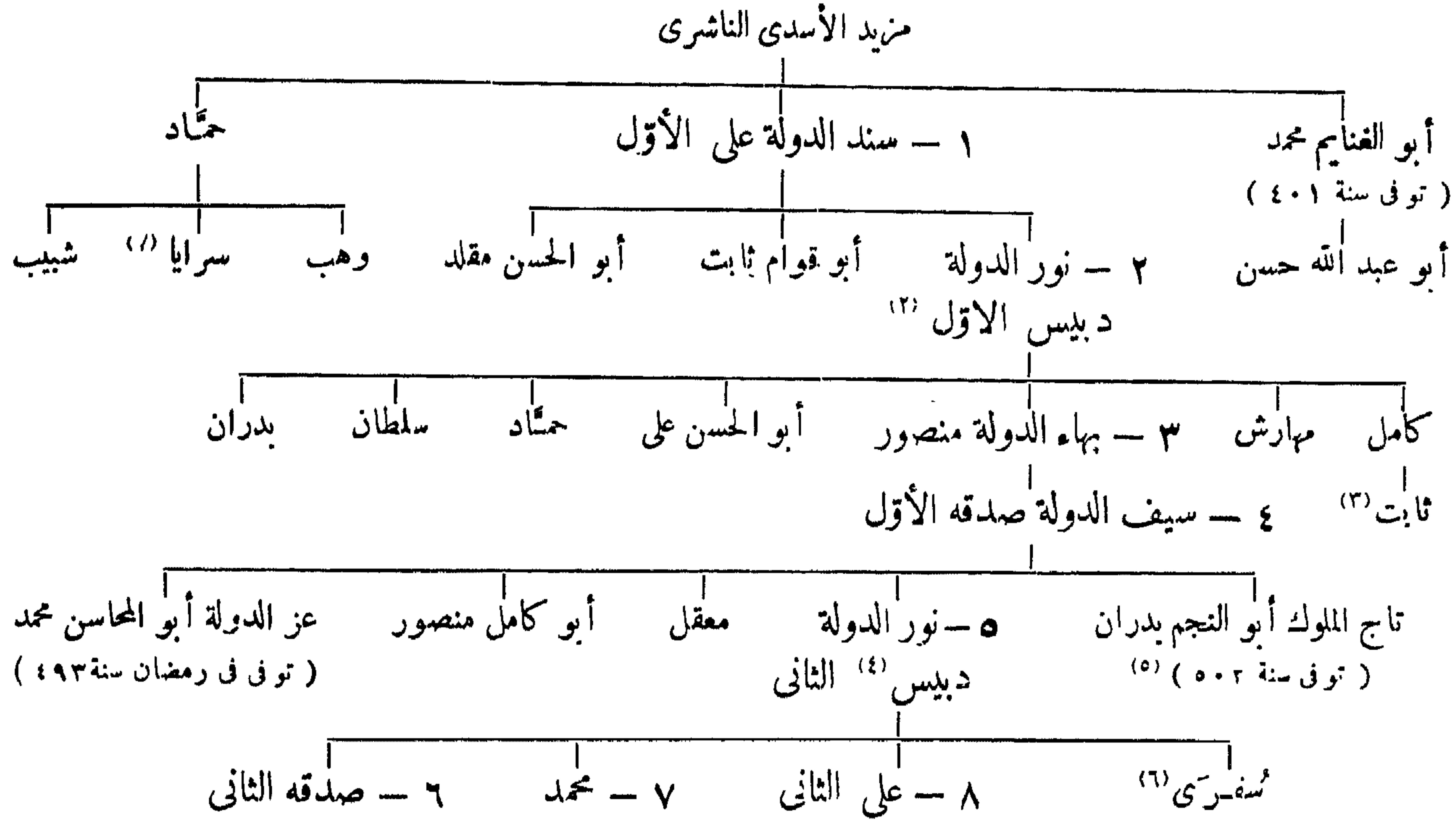

المراجع : ابن خلكان : وفيات الأعيان .

Karabacek : Beiträge Zur Geschichte der Mazjuditen, Leipzig 1874.

ابن الأثير : الكامل .

١٢٥ - البطيحة

(١) حكم الشورى :

سنة ٣٣٨ هـ		عمران بن شاهين
٣٦٧	المحرم	الحسن بن عمران ، (اغتيل سنة ٣٧٠)
٣٧٠		أبو الفرج محمد بن عمران ، (قتله المظفر)
٣٧٣		أبو المعالي بن الحسن بن عمران ، (نوالى واسط)
٣٧٣		المظفر بن علي ، الحاجب .
٣٧٦ (٧)		مهذب الدولة [الأول] أبو الحسن علي بن نصر ، الأمير المختار ، (ابن أخى المظفر) ، (خضع لشرف الدولة البويهى)

(٥) تزوج ابنة محمد المختص بن أبي الجبر صاحب البطيحة .
 (٦) تزوجت مسعود بن محمد الساجوقى . انظر ابن الاثير
 (ج ١١ ص ٢٤٣) . المترجم .
 (٧) درم ضرب بالصنبره (؟) سنة ٣٩٠ (St. Lane Poole ;
 Fasti Arabici (coll. Avent) VI. Num. Chron. 1887, p. 48.

(١) انظر ابن الاثير (ج ٢٦٥٩) . المترجم .
 (٢) تزوج أولا : ابنة أبي الفتح محمد بن عناز صاحب حلوان ،
 انظر بنى عناز ، ثانيا : جوهر خاتون بنت يلفاى بن أرتق .
 (٣) حاكم هيت سنة ٤٩٦
 (٤) تزوج ابنة عميد الدولة محمد بن محمد بن حيدر ، انظر ص ٢٤

(ب) عهد التبعية لبني بويه :

	عمال بني بويه	٣٨١ - ٣٩٦
	ثورة أبي العباس بن واصل	٣٩٣
سنة ٣٩٦ هـ	مذهب الدولة [الأول] ، (للمرة الثانية) ، (توفي في جمادى الأولى سنة ٤٠٨)	
٤٠٨	جمادى الأولى	أبو عبد الله محمد بن مثنى ^(١) ، (ابن أخت السابق)
٤٠٨	رمضان	أبو الحسن أحمد ، (ابن السابق) ، (قتل بعد موت أبيه بثلاثة أيام)
٤٠٨	رمضان	أبو محمد (عبد الله) الحسين بن بكر الشرايبي ^(٢)
٤١٠		أبو شعجاع صدقه بن فارس بن مردان المزيارى ^(٣)
٤١٢	المحرم	سابور بن المرزبان بن مروان ^(٤) ، (قائد جيش أبي شعجاع صدقه)
٤١٢		أبو نصر شير زاد بن الحسن بن مروان ^(٥)
		الحسين بن بكر الشرايبي ، (للمرة الثانية)
		ابن المعبراني ^(٦)
٤٣٣		أبو نصر بن الهيثم الصليق ^(٧)
		احتل أبو كاليبجار البويهى البطيحة
		٤٣٩

(ج) بنو أبي الجبر :

٤٥١		أبو علي محمد بن أبي الجبر ، المختص
٤٨٠		مذهب الدولة [الثاني] أبو العباس أحمد السعيد بن محمد بن أبي الجبر
٥٠١	رجب	النفيس بن مذهب الدولة ^(٨)
—		نصر بن النفيس
—		المظفر بن اسماعيل

(د) بنو معروف :

احتل الخليفة الناصر البطيحة نهائياً ٦١٢

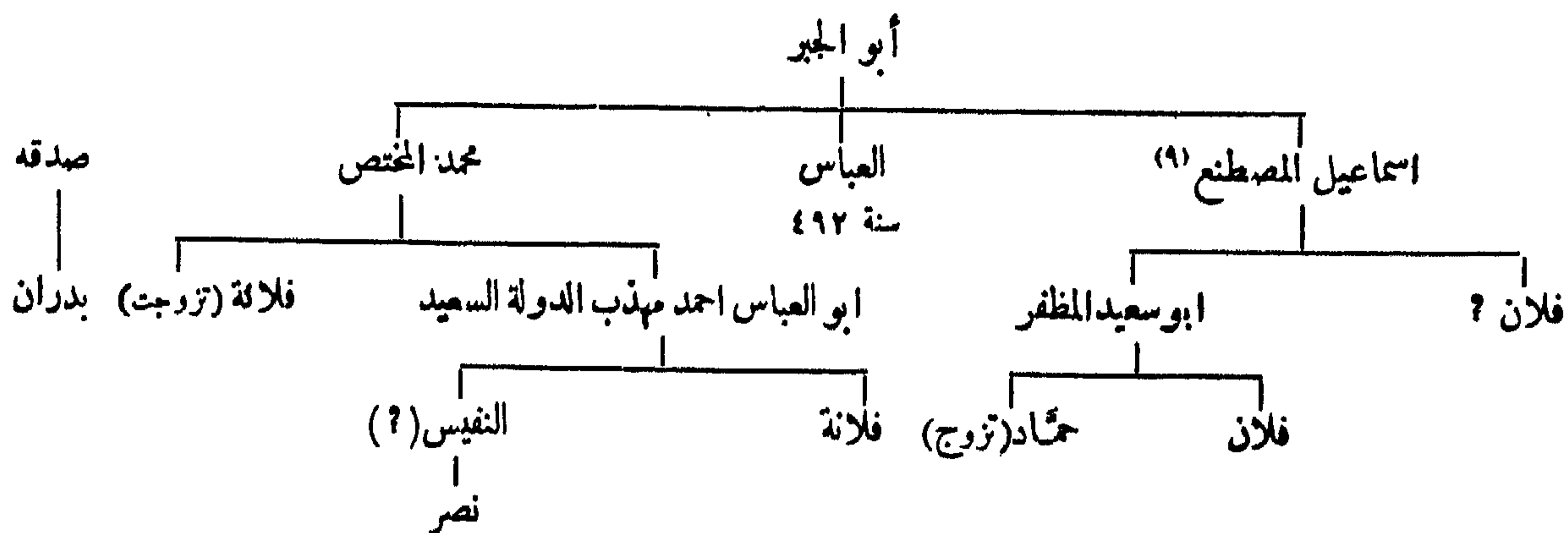

المراجع : ابن الأثير : الكامل .
ابن خلدون : العبر .

St. Lane Poole : Fasti Arabici, VI c. Num. Chron. 1887.
Sachau^(١٠) : Verzeichnis, N^{os} 32 et 33.

(١) أبو عبد الله محمد بن مثنى . انظر ابن خلدون (ج ٤ ص ٥٠٩) . المترجم .
(٢) خرج علي أبي كاليبجار المرزبان البويهى .
(٣) انظر ابن الأثير (ج ٩ ص ١٢٨) . المترجم .
(٤) انظر ابن الأثير (ج ٩ ص ٢٢٨) . المترجم .
(٥) انظر ابن الأثير (ج ٩ ص ٢٢٩) . المترجم .
(٦) انظر ابن الأثير (ج ٩ ص ٢٥٣) . المترجم .
(٧) انظر ابن الأثير (ج ٩ ص ٢٤٤) . المترجم .
(٨) انظر ابن الأثير (ج ١٠ ص ٣٠٣) . المترجم .
(٩) انظر ابن الأثير (ج ١٠ ص ٣٠٢) وابن خلدون (ج ٤ ص ٥١١) . المترجم .
(١٠) ما ذكره سخاو (Suchau) يناقض ما ذكره كل من ابن الأثير وابن خلدون (المؤلف) .

١٢٦ - النميريون

(بالرُّها وحران وسروج والرقعة)



المراجع : ابن الأثير : الكامل

Wiistenfeld : Geschichte der Fatimiden Chalifen p. 228.

١٢٧ - بنو خفاجة

(عشيرة بني عقيل)

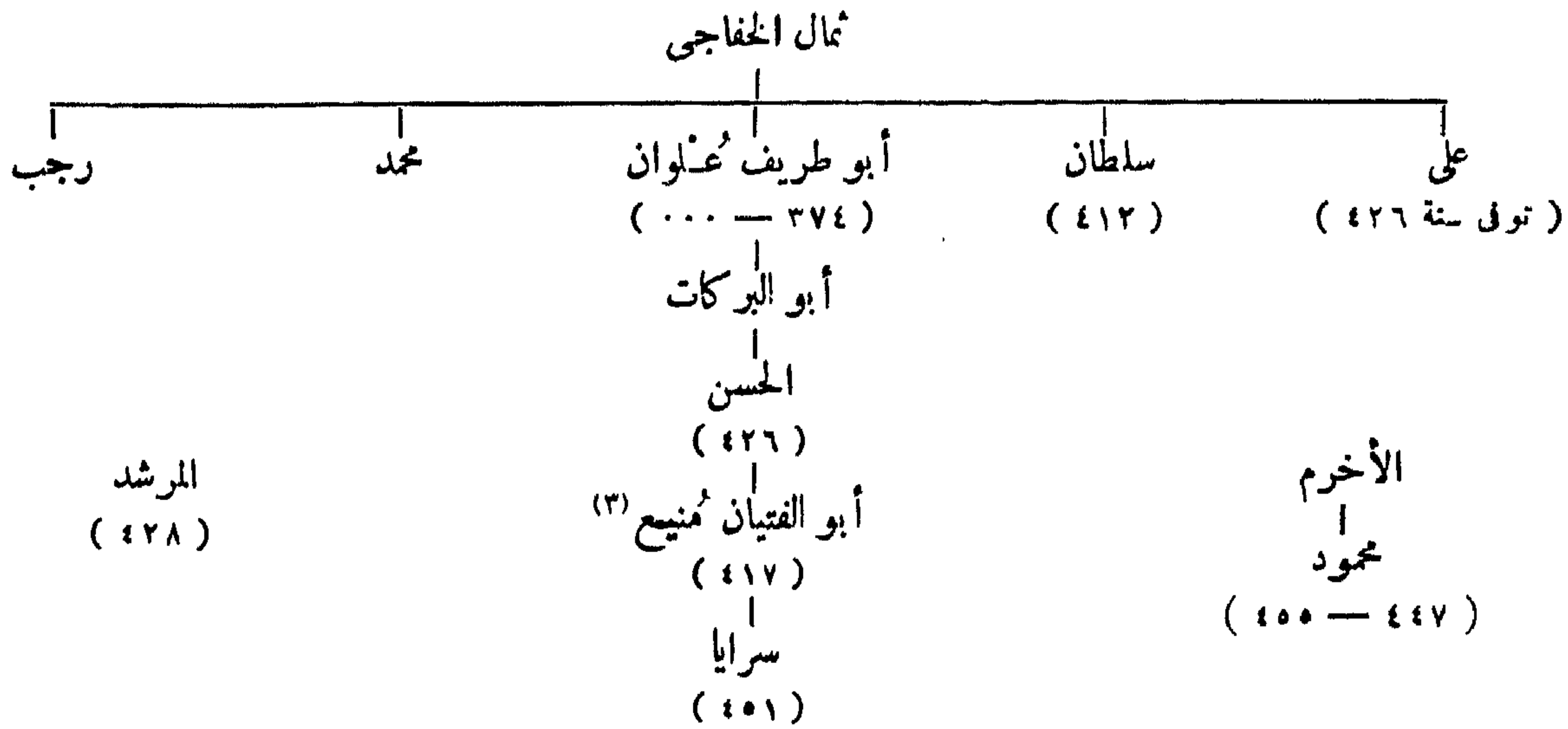

المراجع : ابن الأثير : الكامل

- (١) لقبه أبو الزمان . أنظر ابن الأثير (ج ٩ ص ١٦٤) . المترجم .
(٢) أنظر ابن الأثير (ج ١٠ ص ٢٤٤) . المترجم .
(٣) يذكر ابن الأثير (ج ٩ ص ٢٤٨) أن اسمه منيع بن حسان . المترجم .

١٢٨ - بنو ينال بآمد

٤٩٠ هـ	سنة	٨	١ - ينال	حول
٤٩٣			٢ - نجر الدولة ابراهيم	حول
٥٠٣			٣ - سعد الدولة أبو منصور إيلالدي (أبكلدي ^(١)) ، (توفي في ١٥ جمادى الأولى ٥٣٦)		
٥٣٦			٤ - جمال الدين شمس الملوك محمود	
			٥ - عزله صلاح الدين	 ٥٧٩

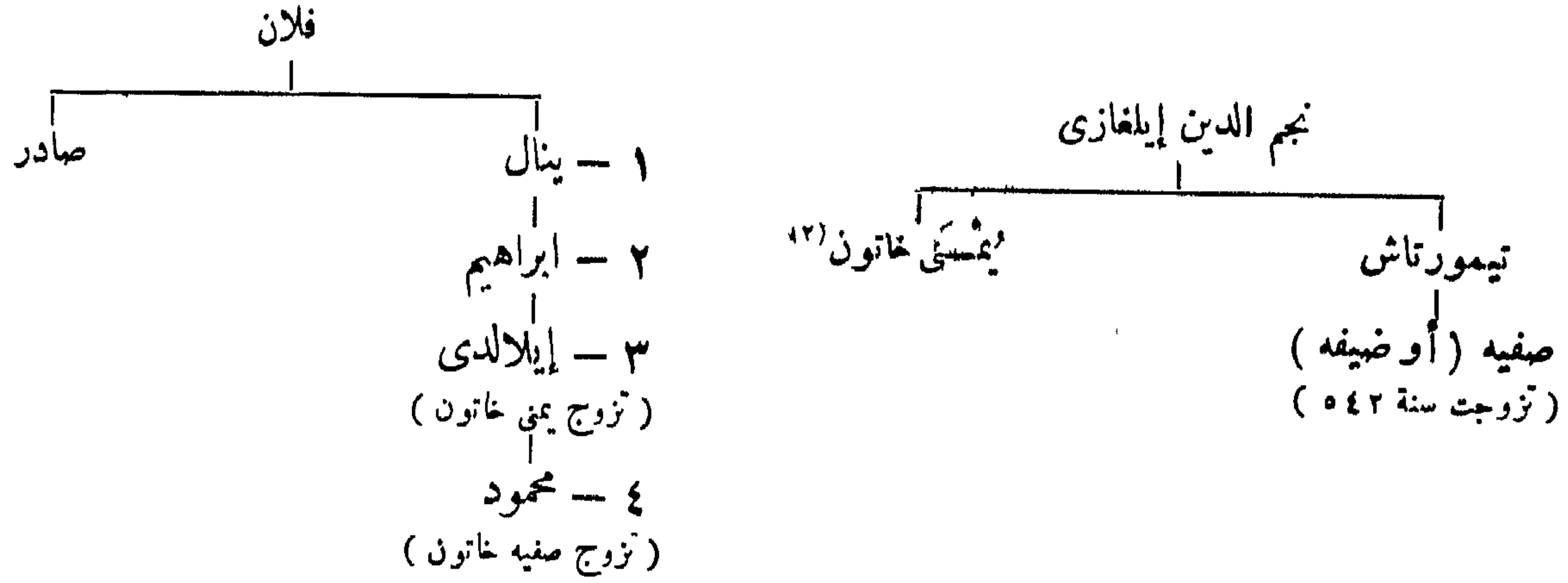

المراجع : ابن القلانسي : ذيل تاريخ دمشق (بيروت ١٩٠٨) .
van Berchem : Inschriften Oppenheim, N° 124.
van Berchem : Amida p. 55.

١٢٩ - بنو نيسان بآمد

(حجاب القصر)

٥٣٠	سنة	٥	١ - مؤيد الدين أبو علي الحسن بن أحمد	حول
٥٥١			٢ - جمال الدولة كمال الدين أبو القاسم علي بن الحسن	
٥٧٣			٣ - بهاء الدين مسعود بن علي	حول
			طرده صلاح الدين وأعطيت آمد لبني أرتق	 ٥٧٩

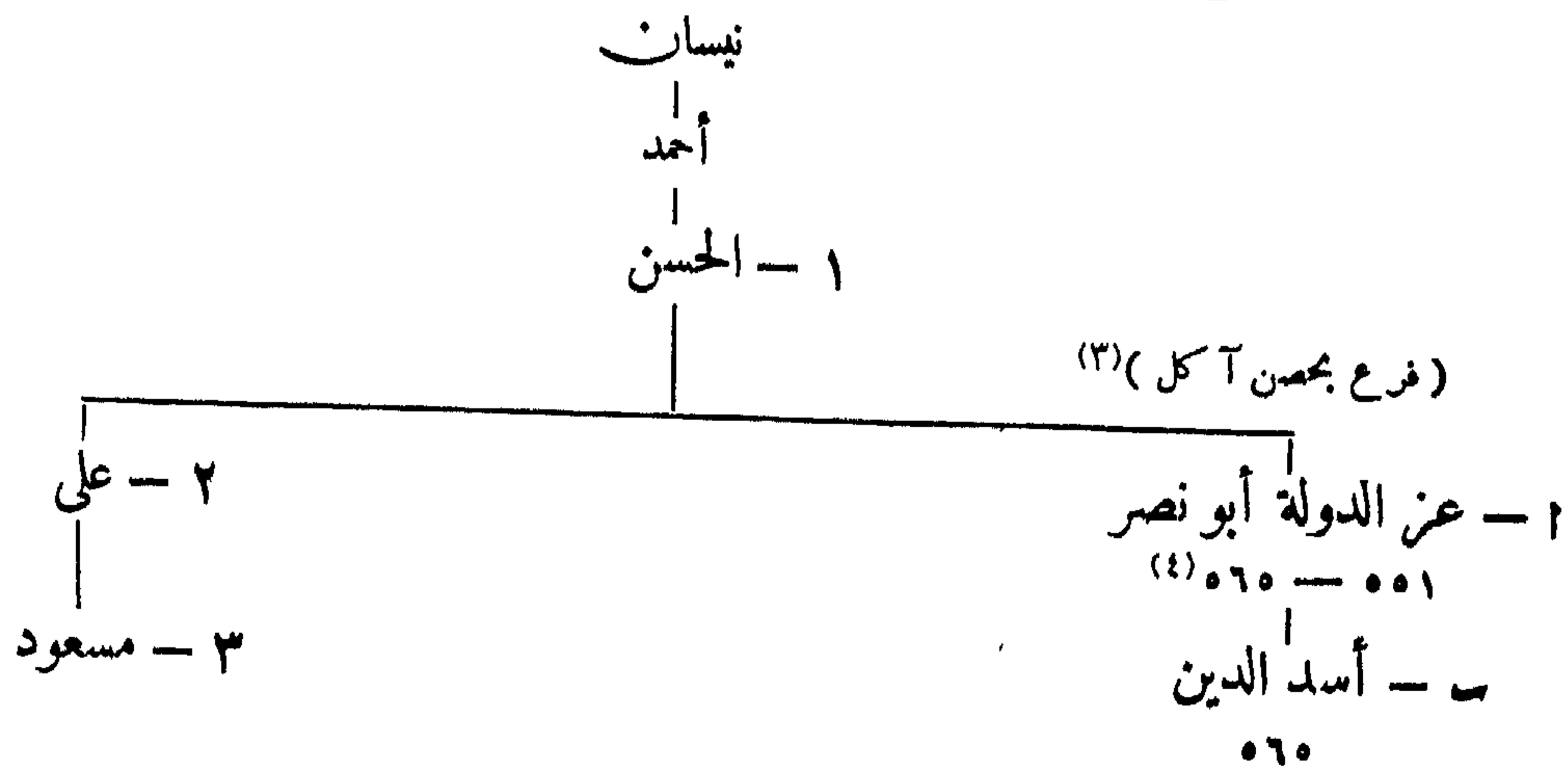

المراجع : (أنظر بنو ينال) .

(١) إيلالدي اسم يظهر من النقوش ، أنظر ابن القلانسي (ص ١٣٨) . المترجم .
(٢) أنظر ابن القلانسي (ذيل تاريخ دمشق ص ٢٧٥) . المترجم .
(٣) أنظر ابن القلانسي (ذيل تاريخ دمشق ص ٢٧٦) . المترجم .
(٤) ذهب إلى ميافارقين سنة ٥٤٢ يطلب يد صفية خاتون لولاه محمود بن أبكلدي .

الباب الثامن

آسيا الصغرى والإمبراطورية العثمانية

١٣٠ - السلاجقة بآسيا الصغرى

(سلاجقة الروم)

سنة ٤٧٠ هـ	سليمان بن قُتْلُمِش	
	فترة شنور ٤٧٩ - ٤٨٥	
٤٨٥	قليج أرسلان [الأول] داود بن سليمان	
٥٠٠	ملكشاه [الأول] بن قليج أرسلان	
٥١٠	ركن الدين (أو عز الدين) مسعود [الأول] بن قليج أرسلان	• Δ
٥٥١	عز الدين قليج أرسلان [الثاني] بن مسعود ، (توفى سنة ٥٨٨ هـ)	• Δ
انقسام الدولة :		
	١ - ركن الدين سليمان شاه ، (بتوقات)	
	٢ - ناصر الدين بركياروق شاه ، (بنيكسار)	
	٣ - مغيث الدين طغرل شاه ، (بأبلستان ، وأرزروم وبابرت)	•
	٤ - نور الدين سلطان شاه ، (بقبصرية)	Δ
	٥ - قطب الدين ملكشاه [الثاني] (بسواس وآقسرای)	
	٦ - معز الدين قيصر شاه ، (بمطية)	
	٧ - سنجر شاه ، (في هراكية)	
	٨ - أرسلان شاه ، (بليكده)	
	٩ - نظام الدين أرغون شاه ، (بآماسية)	
	١٠ - محيي الدين مسعود شاه ، (بانسكرريه « أنقره »)	
	١١ - غياث الدين كيخسرو [الأول] ، (بقونيه وبرغلو)	
	١٢ - عصمة الدين جوهر خاتون ، (بقبصرية)	Δ
٥٨٨	غياث الدين كيخسرو [الأول]	•
٥٩٢ ^(١)	ركن الدين سليمان شاه [الثاني] بن قليج أرسلان ، (توفى في ٦ ذي القعدة سنة ٦٠٠)	• Δ
٦٠٠	عز الدين قليج أرسلان [الثالث] بن سليمان شاه	
	كيخسرو [الأول] ، (المرة الثانية) ^(٢) ربيع الأول سنة ٦٠١	• Δ
٦٠٧	عز الدين كيكافوس [الأول] بن كيخسرو [الأول] ^(٣)	• Δ
٦١٦	علاء الدين كيقباد [الأول] بن كيخسرو [الأول] ^(٤) ، (دس له السم سنة ٦٣٤)	• Δ

(١) قطعة نقود ضربت بقونية سنة ٥٩٢

(٢) قتل في معركة خناس في المحرم سنة ٦٠٧

(٣) وزيره نغر الدين على بن الحسين أميرداد ، صاحب عطا ، حتى سنة ٦٨٤

(٤) أنزع وزيره جلال الدين قرتاي أرزنجان من بني منكوجك .

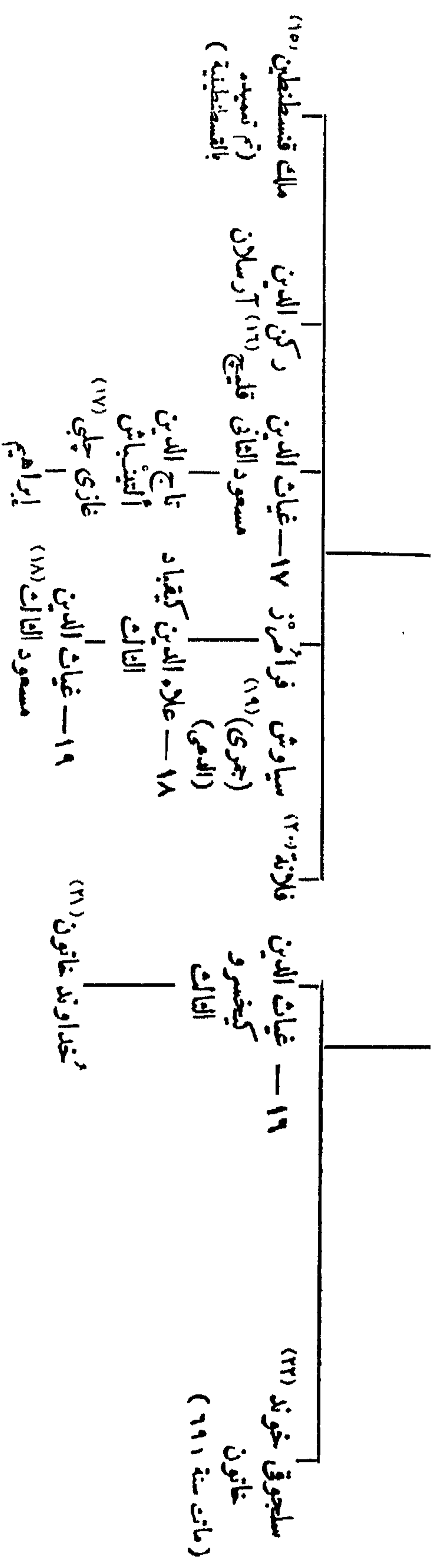

- (١٥) توفي سنة ٦٨٢ .
 (١٦) أنظر : (Revue hist. Ott. III, 195, VI, 384).
 (١٧) صاحب ميثاق حتى سنة ٧٥٥
 (١٨) عن تقوده أنظر (Revue hist. Ott. III. p. 191).
 (١٩) إيستولي على قوتيه في ١٠ ذي الحجة سنة ٦٧٤ بمساعدة محمد بن كرم الدين قرمان ، توفي في الحرم سنة ٦٧٦ .
 (٢٠) تزوجت محمد بن قرمان .
 (٢١) ماتت سنة ٧١٢ ، أنظر (Revue hist. Ott. XII, p. 748).
 يذكر خليل آدم « دول إسلامية من ٢١٩ » أن خدواند خاتون ابنة قليج أرسلان الرابع وأنها ماتت سنة ٧٢٢ .
 المترجم .
 (٢٢) انظر (Revue hist. Ott. XXXV, p. 654).
- ثانياً : تزوج ابنة الملك السادل أبي بكر بن أيوب . توفي سنة ٦٤٥ ، شاهد قبره بقميرية .
 (٩) أولا : تزوج غازية خاتون بنت البريز محمد صاحب حلب ثانياً : عمر أميرة جورجيا وأم كيقباد الثاني .
 (١٠) تزوجت الملك الناصر يوسف بن البريز بن الظاهر ، انظر : (Zambaur: Contr. III, N° 522).
 (١١) يذكر خليل آدم « دول إسلامية » من ٢١٩ أن اسمه كويريدون . المترجم .
 (١٢) توفي سنة ٦٥٦ .
 (١٣) زوج مدين الدين سليمان بن علي البروانة .
 (١٤) توفي في الحرم سنة ٦٨٢ ، شاهد قبره بقميرية .
- (١) أنظر : خليل آدم (دول إسلامية من ٢١٩) . المترجم .
 (٢) توفي في ١٥ شعبان سنة ٥٨٨ .
 (٣) عزل سنة ٥٩٧ ، استولى على أوزروم ثم طرد منها وتوفي بالرها .
 (٤) تزوج ابنة مانويل طافروزوم (Mannuel Méwozomes) وهو ببناءه بالقسطنطينية . أنظر دائرة المعارف الإسلامية (الطبعة الفرنسية) : مادة « كيقباد » .
 (٥) تفتش جنتل مدرسة بقميرية من سنة ٦٥٢ .
 (٦) صاحب أوزروم من ٦٢٢ إلى ٦٢٧ ، عزله كيقباد الأول .
 (٧) أنظر (Revue hist. Ott. 27, p. 149).
 (٨) أولا : تزوج خواند خاتون ماله برى أم كيقسرو الثاني (تفتش في سنة ٦٣٥) .

	• • • • •	غياث الدين كيمخسرو [الثاني] بن كيقباد [الأول]	△ ●
		حكم الأخوة الثلاثة أبناء كيمخسرو [الثاني] :	
٦٤٦ — ٦٤٤	• • • • •	عز الدين كيكاس [الثاني] ، (وحده) .	△ ●
٦٤٧ — ٦٤٦	• • • • •	كيكاس [الثاني] ، (مع أخيه قليج أرسلان الرابع)	△ ●
٦٥٥ — ٦٤٧	• • • • •	كيكاس [الثاني] ، (مع أخويه ركن الدين قليج أرسلان ^(١) الرابع وعلاء الدين كيقباد الثاني)	△ ●
	٦٥٥	فر كيكاس [الثاني] إلى بلاد القبيجاق ^(٢) .	
٦٥٥	• • • • •	قليج أرسلان [الرابع] ، (وحده) . (اغتيل سنة ٦٦٣)	△ ●
٦٦٣	• • • • •	غياث الدين كيمخسرو [الثالث] ، (ولي وعمره سنتان ونصف) ^(٣) .	△ ●
	٦٧٥	استولى المصريون على قونية .	
	٦٧٦	سياوش بن كيكاس [الثاني] ، الدعوى ، (اغتيل سنة ٦٨٢)	
٦٨١	• • • • •	غياث الدين مسعود [الثاني] بن كيكاس [الثاني]	△ ●
٦٨٣	• • • • •	علاء الدين كيقباد [الثالث] ، (للمرة الأولى بالقسم الشرق من الدولة)	
٦٨٣	• • • • •	مسعود [الثاني] ، (للمرة الثانية)	△ ●
	٦٩٢	كيقباد [الثالث] ، (للمرة الثانية)	△
	٦٩٣	مسعود [الثاني] ، (للمرة الثالثة)	●
	٧٠٠	كيقباد [الثالث] ، (للمرة الثالثة)	△ ●
	٧٠٢	مسعود [الثاني] ، (للمرة الرابعة) ، (توفى سنة ٧٠٤)	△ ●
	٧٠٤	كيقباد [الثالث] ، (للمرة الرابعة)	
٧٠٧	• • • • •	غياث الدين مسعود [الثالث] بن كيقباد [الثالث]	
	٧٠٧	السيادة المغولية — ولاية المغول :	
	٧١٧	تمير تاش بن چوبان ، (حق سنة ٧٢٧) ^(٤) .	
	٧٢٨	علاء الدين إرتسنا ، (متخذاً لقب نويان)	

المراجع :

Houtsma : Recueil des textes relatifs à l'histoire des Seldjucides IV.

ابن الأثير : الكامل .

أبو الفدا : المختصر في أخبار البشر .

Ahmed Tewhid : Muzé -i- Humayûn, IV p. 106.

Revue Historique Ottomane.

ابن الشحنة : الدر المنتخب في تاريخ مملكة حلب

M. van Berchem : Arabische Inschriften aus p. 28.

C. I. A. III, Siwas et Diwriguî.

Cl. Huart : Epigraphie de l'Asie Mineure.

Sarre : Reise in Kleinasien, (Berlin 1896).

Halil Edhem : Qaïsaria Schehrî, Stambaul 1334.

(١) استقل قليج أرسلان الرابع بقيصرية سنة ٦٥٢

(٢) تزوج ابنة بركة خان ؛ توفى سنة ٦٧٨

(٣) ولاء ممين الدين سليمان البروانه .

(٤) فر إلى مصر ، أنظر (C. I. A. III, 41. 5).

١٣١ - بنو سُلدُق بأرزروم

سنة ٤٩٦ هـ	حول	علي بن أبي القاسم
٥٤٨	حول	عز الدين سُلدُق بن علي
٥٦٠		ناصر الدين محمد بن سلدق ، (حامل السلاجقة)
٥٨٠	حول	ملكشاه بن محمد
٥٩٠	حول	علاء الدين بن ملكشاه ، (عزله ركن الدين سليمان الثاني سنة ٥٩٨)

نسبهم :

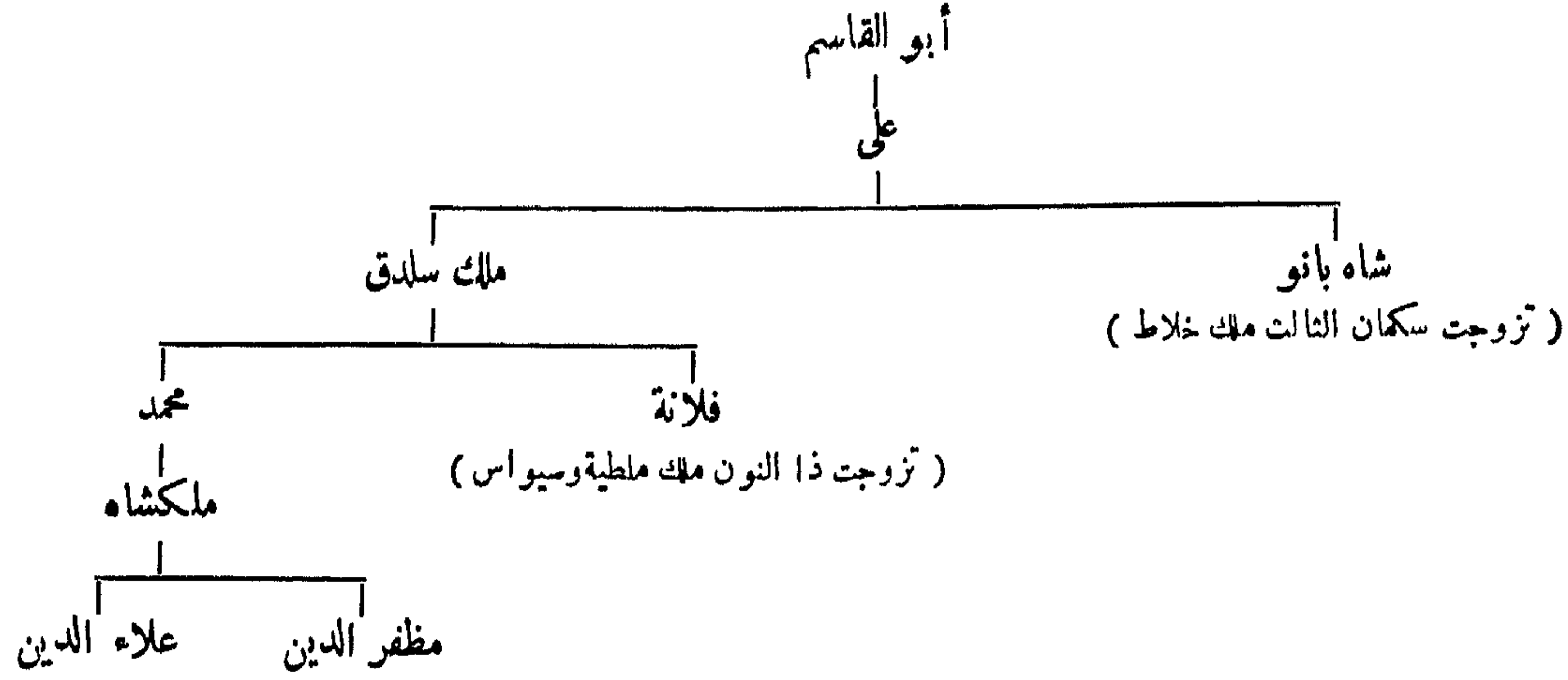

المراجع : ابن الأثير : الكامل .

Defrémery (J. As. juin. 1849, p. 498).
 Revue Historique Ottomane 1, 165.
 Halil Edhem : Qaisaria - Schehrî p. 13.
 Ahmad Tewhîd : Catalogue Musée Impérial, IV, p. 70, note 1.
 E. Sachau : Verzeichnis, N° 24 p. 14.
 Bergmann : Zur muhammed anischen Münzkunde, ZDMG XXIII
 (1869) p 251.
 Fræhn : Quinque Centuriæ p. 271.

١٣٢ - بنو منگوجك بأرزنجان^(١)

١ - فرع أرزنجان :

سنة ٤٦٤ هـ		أملاكهم : أرزنجان وكاخ وكوغونيا (قرا حصار شرق) ديوريكي
—		١ - أمير منگوجك غازي ، (ولاء ألب أرسلان على أرزنجان)
—		٢ - اسحق بن منگوجك
—		٣ - داود [الأول] بن اسحق
٥٥٠	حول	٤ - الملك السعيد نخر الدين بهرامشاه بن داود [الأول] ^(٢)
٦١٥	حول	٥ - علاء الدين داود [الثاني] بن بهرامشاه
—		أعطى مملكته لكيقباد الأول سنة ٦٢٥ وأخذ آق شهر وإيلين
—		٦ Δ - مظفر الدين محمد بن بهرامشاه ^(٣)

(١) الاسم الرسمي منگوجك وايس منگوج ، أنظر (C. I. A. III, N° 38, p. 66).
 (٢) انظر (Contr. I, N° 110) وأحمد توحيد (I.C. N° 96).
 (٣) كان بكوغونيا ثم نقل إلى قير شهر .

٢ - فرع ديوريكي :

- ١ - سليمان [الأول] بن اسحق بن منكوچك
 ٢ - سيف الدين أبوالمظفر شاهنشاه^(١) سنة ٥٧٦ هـ
 ٣ - سليمان [الثاني] بن شاهنشاه ٥٩٢
 ٤ - حسام الدين أبو المظفر أحمد شاه ، (عامل السلاجقة) ٦٢٥
 ٥ - أبو المؤيد صالح بن أحمد ٦٥٠
 استولى السلاجقة على ديوريكي سنة ٦٥٠ ، واستولى عليها المغول سنة ٦٧٥
 والمصريون حول سنة ٨٠٠

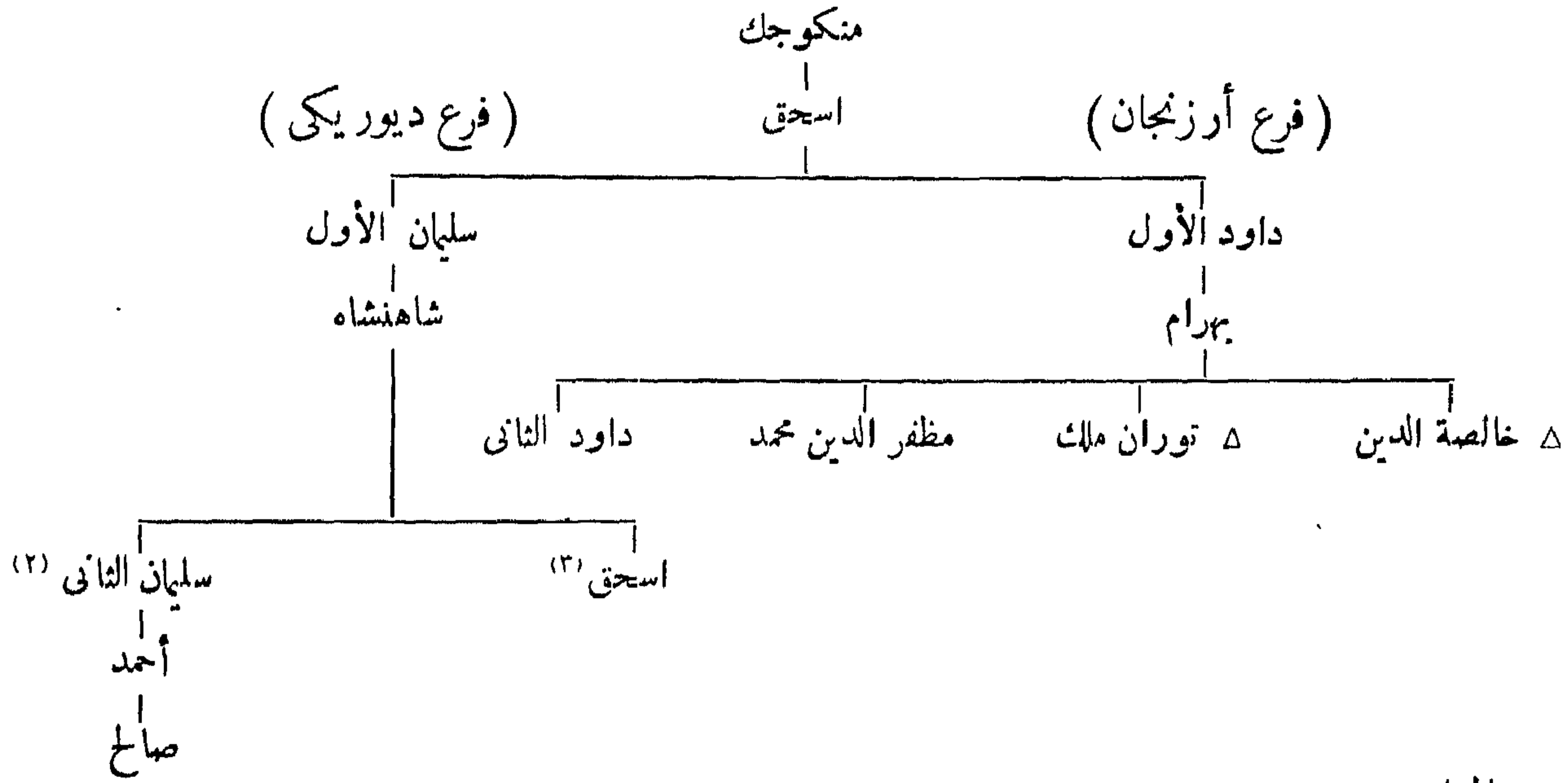

المراجع :

Houtsma : La Dynastie des Bentu Mangueck, Revue Orient. 1901
 p. 277 ss.
 Hist. Or. des Croisades, II. a, p. 172.
 Halil Edhem : Qaişaria-Schehri p. 13.
 Revue Hist. Ott. I. 166.
 E. Sachau : Verzeichnis N° 25, p. 14.
 M. van Berchem : Ar. Inscr. Armenien p. 32, C. I. A. III, 55.
 Ahmad Tewhid : Cat. Mus. Ott. IV. p. 76.

١٣٣ - بنو دانشمند

أملاكهم : سيواس وآماسية وتوقات ونيكسار وثمانجق وچوروم ثم كنفري وقسطموني وچانيك وألبستان وملطية
 (١) فرع سيواس :

- ١ - ملك دانشمند أحمد غازي ، شمس الدين سنة ٤٥٥ هـ
 ٢ - ملك (أو أمير) غازي گمشتكين بن دانشمند ٤٧٧
 ٣ - أبو المظفر محمد ناصر الدين بن گمشتكين ، (توفي سنة ٥٣٧) ٤٩٥

(١) عامل سليمان الساجوق صاحب توقات .
 (٢) تزوج فاطمة خاتون ابنة ؟
 (٣) ورفية من سنة ٦٤٥ ؟ (C. I. A. III. 90 2)

- ٤ - ذو النون عماد الدين بن محمد ، (للمرة الأولى) سنة ٥٣٧ هـ
- ٥ Δ - ياغى بسان (٢) نظام الدين بن كشتكين ، (توفى سنة ٥٦٢) حول ٥٥٠ (١)
- ٦ - أبو محمد إسماعيل غازى جمال الدين بن ياغى بسان (٣) حول ٥٦٢
- ٧ - إبراهيم شمس الدين بن كشتكين —
- ٨ - أبو القادر إسماعيل شمس الدين بن إبراهيم —
- ذو النون ، (للمرة الثانية متخذاً لقب ناصر الدين ، توفى سنة ٥٦٩) ٥٦٤
- فتح قليج أرسلان [الثانى] البلاد ٥٦٩

(ب) فرع ملطية :

- (١) عين الدين بن كشتكين (٤) ، (توفى سنة ٥٤٥) —
- (ب) ذو القرنين بن عين الدين ٥٤٥
- (ج) ناصر الدين محمد بن ذى القرنين حول ٥٥٦
- (د) نخر الدين القاسم بن ذى القرنين حول ٥٦٧

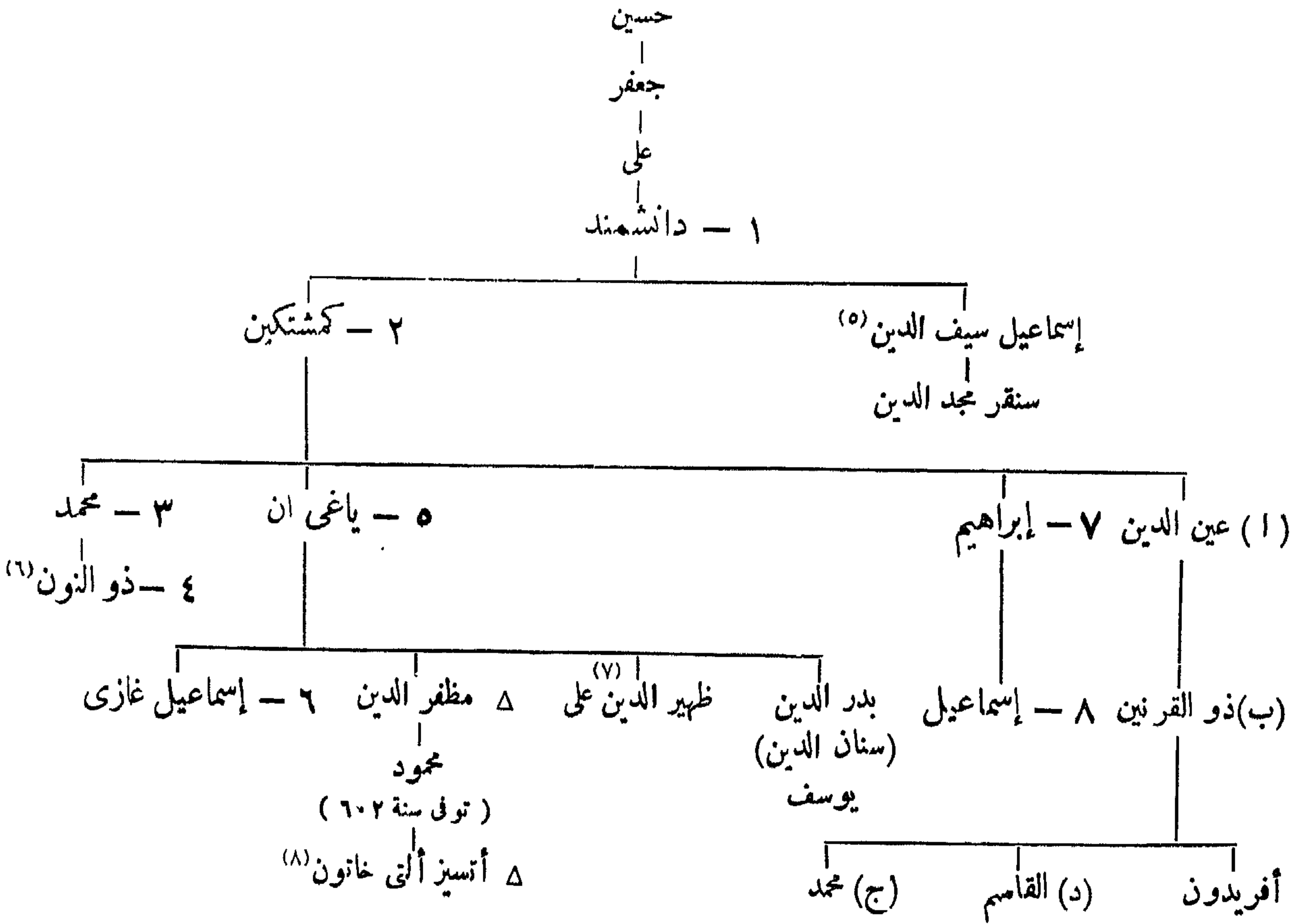

المراجع : A. D. Mordtmann sr. Die Dynastie der Danischmende, ZDMG 1876, XXX. 468.
Casanova : Numismatique des Danischmendides, Rev. Num. 1896, p. 96.
Ahmed Tewhid : Catalogue Musée Impérial. IV. 82, 97.

(١) نقش من سنة ٥٥٢ محفوظ بقاعة نيكسار .
(٢) هذا النطاق هو الأصح .
(٣) يذكر خليل آدم (دول إسلامية ص ٢٢٢) أن اسمه أبو المحامد . المترجم .
(٤) يذكر خليل آدم (دول إسلامية ص ٢٢٢) أن اسمه عين الدولة . المترجم .
(٥) حاصره الصليبيون بأقورة سنة ٤٩٣ .
(٦) تزوج ابنة ملك سلق .
(٧) يذكر خليل آدم (دول إسلامية ص ٢٢٣) أن اسمه ظهير الدين إبنى . المترجم .
(٨) ماتت سنة ٦٠٧ ودفنت بقمصرية ، عن شاهد قبرها انظر Halil Edhem Qaisaria p. 32 . يذكر خليل آدم (دول إسلامية ص ٢٢٣) أن اسمها أنسىز ألتى خاتون . المترجم .

- Justi : Iranisches Namenbuch, p. 455.
 Nedjib Asym : Turk Tarikhi p. 398-406.
 Revue Hist. Ott. I. 167.
 Husein Husameddin Effendi : Amasia Tarikhi, Stambul, 1322, II. 278-342.
 Halil Edhem : Qaisaria shehri, Stambul 1334.
 Halil Edhem, R. H. O. XXXII. 449-467.
 M. van Berchem : Epigraphie des Denischmendites, Z. f. Ass. XXVII, p. 85.
 M. van Berchem et Halil Edhem, C. I. A. III (Siwas et Diwrigu)3.
 Sachau : Verzeichnis N° 27, p. 15.
 Schlumberger : Revue Archéol. 1880 ; Revue Num. 1887.
 Sauvaire : Annuaire Soc. Num. 1886.
 دائرة المعارف الاسلامية (الطبعة الفرنسية) ، مادة « دانشمندیه » (J. H. Mordtmann)

١٣٤ - البروانيون^(١)

أصحاب سينوب وسمسون وجانيك من سنة ٦٤٩ الى ٧٠٠

أشهرهم :

- ١ - أبو القاسم نجم الدين بن علي الطوسي ، (٦٣١ - ٦٤٧) . . .
 ٢ - يروانه جلال الدين قيصر ، (وزير كيقباد الأول منذ سنة ٦١٦) . . .
 ٣ - يروانه سيف الدين حميد بن أبي القاسم نجم الدين بن علي الطوسي . . .
 ٤ - يروانه معين الدين سليمان بن مهذب الدين علي الديلمي ، (وزير قاييچ أرسلان الرابع من ٦٥٨ إلى ٦٧٥ ، زوج جرجي خانون بنت كيخسرو الثاني ، قتله بيبرس سنة ٦٧٥ ؛ صاحب سينوب من ٦٤٩ إلى ٦٧٥)
 ٥ - يروانه معين الدين محمد بن سليمان ، (حارب المغول سنة ٦٩٥ ، حاكم سينوب من ٦٧٥ إلى ٦٩٦ ، توفى سنة ٦٩٦)
 ٦ - يروانه مهذب الدين مسعود بن سليمان ، (وزير غازي چايي بسينوب ، توفى سنة ٧٢٢ ، حاكم سينوب من سنة ٦٩٦ إلى ٧٠٠)

سنة ٦٤٩ هـ

٦٧٥

٦٩٦

المراجع :

- Revue Hist. Ott. I, 254, VI, 644.
 Halil Edhem : Qaisaria Schehrî, p. 45.
 Sachau : Verzeichnis N° 30, I, p. 16.
 Halil Edhem : Gharby Anadoly N° 115, p. 4.

١٣٥ - بنو غازي چايي بسينوب

- ١ - سلطان تاج الدين ألتينباش غازي چايي بن مسعود [الثاني] بن كيكوس [الثاني]^(٢) (سلم سينوب للبرائة مسعود سنة ٧٠٠ واستولى عليها سليمان الاسفندياري سنة ٧٢٢ ؛ لسكن غازي چايي استردها وظل يحتفظ بها حتى ٧٥٦ ؛ فتحها لالا يرجوج باسم العثمانيين سنة ٨٣١)
 ٢ - إبراهيم بن غازي چايي ، نهائيا ، (حكمه مشكوك فيه)

سنة ٧٠٠ هـ

٧٥٦

المراجع :

- Revue Hist. Ott. I, p. 199, 317, 257, II, p. 422.
 XV. (1925) 305.

(١) مفردا « پروانه » . المترجم .
 (٢) أمير سلجوقي ؛ يذكر خليل آدم (دول إسلامية ص ٢١٣ ، أن اسمه ألتونباش . المترجم) .

١٣٦ - بنو صاحب آتا

(بقرا حصار صاحب)

- أملاكهم : قرا حصار صاحب وصند وقلی وبولاوادين وشهوند وبرجنكو وأيناش
- ١٥ - صاحب آتا نخر الدين على بن حسين أمير داد ، (مشتركا مع براونة معين الدين سليمان الوزير السلجوقي (من ٦٦٣ إلى ٦٨٤) ، توفي سنة ٦٨٤ ودفن بقونية) (١)
- تاج الدين حسين ونصرة الدين حسن (ولدا السابق قتلا في ثورة جرى (سياوش بن كيكاس الثاني الدعوى)
- ٢ - سعد الدين يونس (أخو السابقين ، استولى على سوري حصار وحارب القرمانيين)
- ٣ - شمس الدين محمد بن حسن ، (توفي سنة ٦٨٦)
- ٤ - أحمد بن محمد ، (حكم من سنة ٧٣٠ تقريبا الى سنة ٧٥٠ وقد استولى سليمان ابن محمد الكرمياني على أملاكه حول سنة ٧٥٠)

المراجع :

Revue Hist. Ott. 1. p. 195, 563, XV (1925) 357.

Halil Edhem : Qaişaria Schehrî, p. 105 (Le tombeau du Şâhib Atâ).

Halil Edhem : Gharby Anadolyda · Seldjuqylaryn Wâryçlary

Tawâif-Mulûk, Stamboul 1926, N° 119, p. 5.

١٣٧ - أمراء كردة بولي

(جرمانيكوبوليس)

- شاهد قبر جىء به إلى بزوسه ذكر فيه :
- ٥ اسحق شاه بن عوض شاه بسلطان بوي سنة ٨٢٤
- ذكر ابن بطوطة
- شاه بك صاحب كردة بولي
- وذكر صاحب المسالك والممالك أن إمارة قسطموني وسينوب قد امتدت جنوبا حتى طغانجق وشمالا حتى سلطان بوي

١٣٨ - بنو چوبان

(أمراء قسطموني)

- ١ - حسام الدين چوبان بك ، (من قبل كيكاس الأول من ٦٠٧ إلى ٦١٦) حول سنة ٦٠٠ هـ
- ٢ - ألب يُزك^(٢) بن چوبان
- ٣ - مظفر الدين يولُتق أرسلان بن ألب يزك ، (توفي سنة ٧٠٤)
- ٤ - ناصر الدين محمود بن يولُتق أرسلان ٧٠٤
- استولى سليمان بن تيمور الاسفنديارى على قسطموني ٧٢٠

المراجع : Revue Hist. Ott. I, p. 319.

(١) قبره بقونية . انظر Halil Edhem: Qaişaria p. 105. Sarre : Seledj. Baudenkmalen, p. 14. pL. IX

Huart : Epigraphie No. 51. p. 78.

(٢) يذكر خليل آدم « دول إسلامية ص ٣٠٣ » أن اسمه ألب بوروك المترجم .

١٣٩ - الإسفندياريون

(قزل أحمد بن أو جندار أوغلو)

أملاكهم : قسطنطين ، سينوب ، برغلو (زعفرانبولي)

سنة ٦٩٠ هـ		١ - شمس الدين تيمر جندار ، (تابع لأفلاقي)
٧٠٩	حول	٢ - شجاع الدين سليمان [الأول] بن تيمر ^(١)
٧٤٠	حول	٣ - غياث الدين إبراهيم [الأول] بن سليمان
٧٤٢		٤ - يعقوب بن تيمر
٧٤٦		٥ - عادل بك (علي ؟) بن يعقوب
٧٧٦		٦ - جلال الدين بايزيد كوتوروم (ولي) بن عادل
٧٨٧		٧ - سليمان [الثاني] بن بايزيد ، (قتله السلطان بايزيد الأول العثماني)
		السيادة العثمانية ٧٩٥ - ٨٠٥
٨٠٥		٨ - مبارز الدين إسفنديار بن بايزيد ، (توفي في ٢٢ رمضان سنة ٨٤٣) ^(٢)
٨٤٣	رمضان	٩ - إبراهيم [الثاني] بن إسفنديار ، (توفي في نهاية المحرم سنة ٨٤٧)
٨٤٧	صفر	١٠ - كمال الدين أبو الحسن إسماعيل بن إبراهيم
٨٦٤		١١ - قزل أحمد بن إبراهيم
		ضمت الامارة الى الامبراطورية العثمانية ٨٦٦

المراجع :

Revue Hist. Ott. I, p. 383, II, p. 423, XIV (janv. 1924) 1.
دائرة المعارف الاسلامية ، (الطبعة الفرنسية) ، « مادة إسفنديار أوغلو »
(J.H. Mordtmann)

Ahmed Tewhîd : Cat. Musée ott. IV, p. 400 ss.

Halil Edhem : Gharby Anadoly N° 128, p. 35.

(١) انتزع قسطنطين من غازي چاي سنة ٧٢٠ وسينوب سنة ٧٣٢

(٢) تخلى عن كنفري وجانك للسلطان محمد الأول العثماني .

(تابع الإسفندياريين)

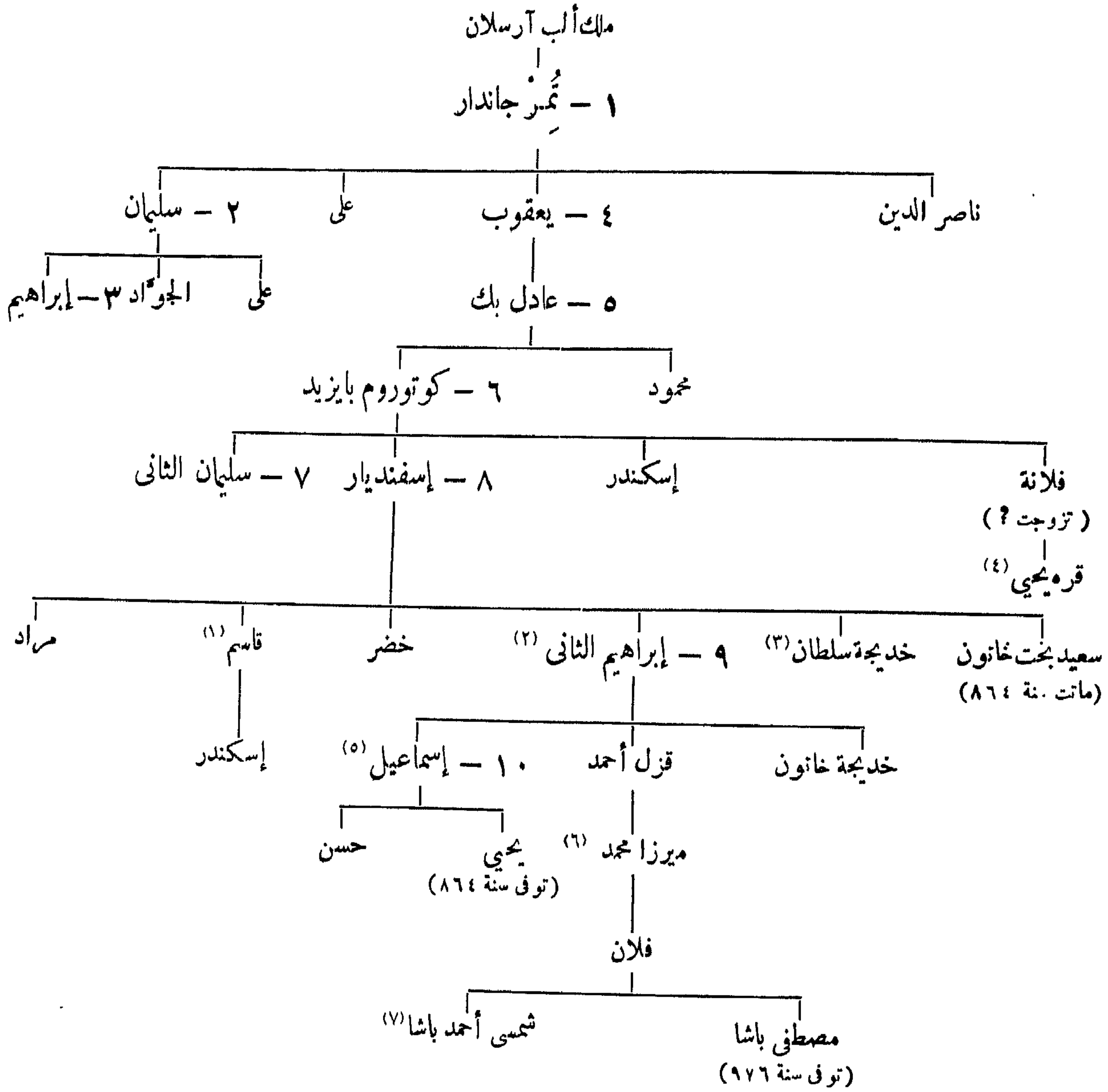

١٤٠ - بنو قراسي

(في باليكسر)

أملاكهم: [باليكسر ، أيدنجق ، مانياس ، برغمه ، إدرميد ، كبر ،
بونار حصار ، إورندي ، أيازمند ، بغاردج ، منديهره ، سندرغى ،
جوردوز ، تيمورجى ، قيزيلجه توزلة ، باش جلمبسه ، مرت]

١ - قرا عيسى (قراسى) ، (أمير من قبل غياث الدين مسعود الثاني
حول سنة ٦٨٣ ، كان مع صارى سالتيق غازى بدبروجه سنة ٦٦٢) . .

(٥) تزوج ابنة مراد الثاني العثماني
(٦) تزوج ابنة السلطان بايزيد الثاني العثماني
(٧) كان رفيقاً (مصاحباً) للسلطان العثماني مراد الثالث وهو
جد بني قزل أحمدلى ، توفي سنة ٩٨٨

(١) لقبه قوام الدين ، تزوج أخت السلطان مراد الثاني
(٢) تزوج ساجوق خانون بنت محمد الأول العثماني
(٣) تزوجت السلطان مراد الثاني العثماني
(٤) حارب السلطان محمد الأول العثماني

- ٢ — عجلان بك بن قراسي ، (كان تورسون ولده عند عثمان فازي)
٣ — تيمور^(١) بك بن عجلان ، (خضع للعثمانيين سنة ٧٣٧ والتجأ الى بروسه ،
كان يخشى بك أخوه حاكما ابرغمه وسليمان باشا ابته في خدمة العثمانيين)

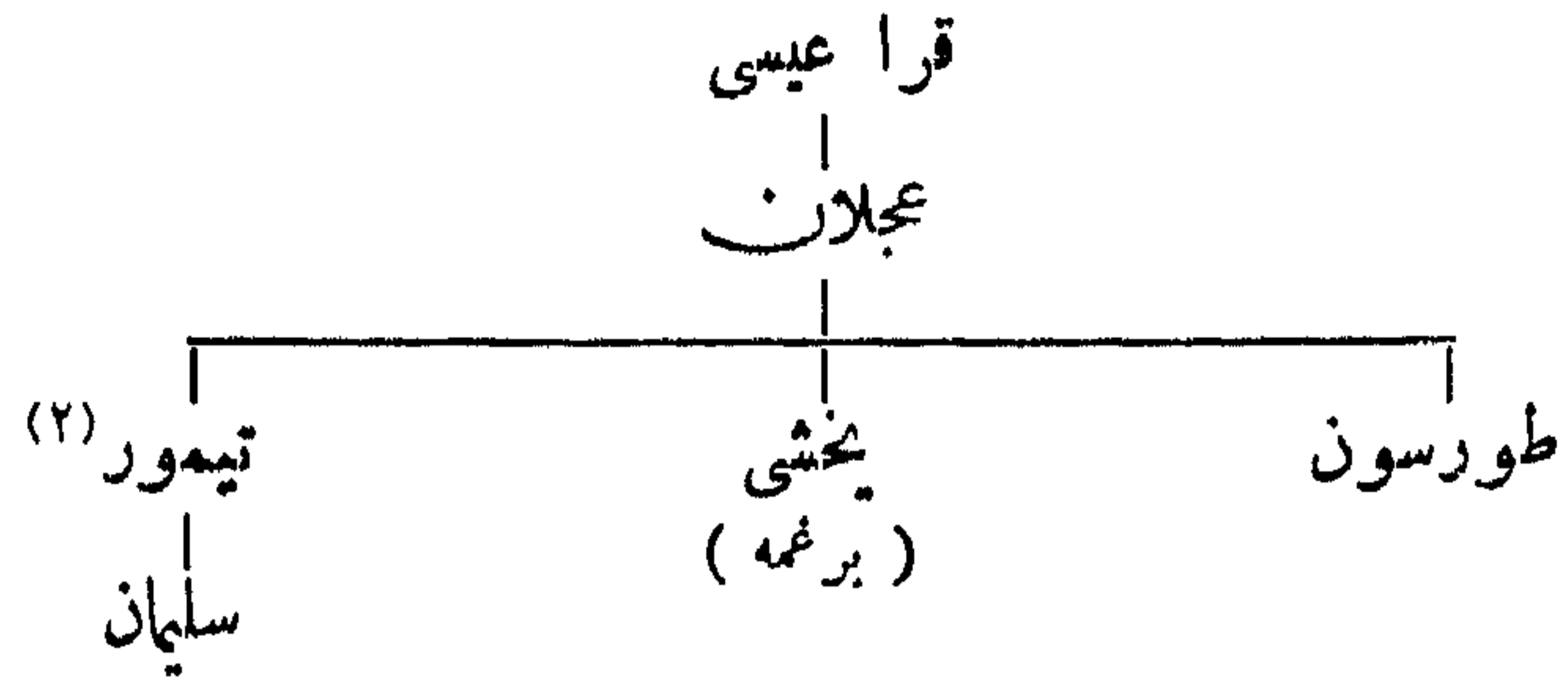

المراجع :

Revue Hist. Ott. II, 564.

J. Mordtmann : Über das türkische Fürstengeschlecht der Karasi
(S. Ber. Ak. Wiss. Berlin 1911, 1.

دائرة المعارف الاسلامية (الطبعة الفرنسية) ، مادة : « قراسي » (J. H. Kramers)

Halil Edhem : Gharby Anadoly N° 117, p. 6.

١٤١ - بنو صاروخان

(في مغنيسا)

أملاكهم : مغنيسا ، كوزلحصار (منمن) ، آق حصار ، ترخنات ، مرمره ،
كوردوس ، قيجيق ، أدله ، تمرجى ، نيف ، إله ، طورغودلى ،
قوجه ، قراجه

- ١ — صاروخان ، (من سلاجقة أوج أميرا) (٣) سنة ٧٠٠ هـ
- ٢ — نحر الدين إلياس بن صاروخان ٧٤٦
- ٣ — مظفر الدين اسحق بن إلياس ٧٧٦
- ٤ — خضر شاه بك بن اسحق ، (للمرة الأولى) ٧٩٠
- السيادة العثمانية ٧٩٢ — ٨٠٥
- خضر شاه ، (للمرة الثانية) ٨٠٥ — ٨١٣
- أرخان ، (أخو السابق) ، (سلك من سنة ٨٠٧)

المراجع :

Revue Hist. Ott. II, p. 615.

Schlumberger : Numismatique de l'Orient Latin p. 479.

Bergmann : Beiträge, Ak. Wissensch. Wien LXXIII, p. 129.

Ahmad Tewhid : Cat. Mus. ott. IV, 382.

Halil Edhem : Gharby Anadoly, N° 118, p. 8.

(١) يذكر خليل أدم « دول إسلامية ص ٢٧٥ » أن اسمه دمورخان . المترجم .

(٢) يذكر المؤرخون البيزنطيون أنه من أبناء يخشى .

(٣) كان على أخوه حاكم مدينة نيف .

١٤٢ - بنو آيدين

(بايدين) (كانت النقود تضرب في آياتلوغ)

- أملاكهم : آيدين ، تيره ، إزمير ، آياتلوغ ، كوزلحصار ، چشمه ، سلطان حصار ، كستل ، بزديغان ، يني شهر ، آلا شهر ، بركي ، أربا ، صرت ، كوشك ، باي راملي ، قراجه قيونلو ، إينجويل ، أرتجي بلاط ، نازيللي ، قش أدا ، أرلد ، جولس ، أذينه ، أقجشهر ، سوري حصار ، بلين بولي ، بايندير ، قرابورن ، نيف ، أتيه ، قيزيل حصار
- محمد [الأول] ، (أمير السواحل)
- ١ - آيدين بك بن محمد ، (أمير السواحل) سنة ٥٧٠٠ هـ
- ٢ - محمد بك [الثاني] بن آيدين ٧٣٤
- خضر بك ، (ابن السابق ، حاكم آياتلوغ)
- عمر بك (أخو السابق ، حاكم أزمير)
- ٣ - عمر بك [الأول] (أو أمور) بن محمد ٧٤١
- ٤ Δ - عيسى بك [الأول] بن عمر^(١) ، (جزرة ولد في خدمة العثمانيين) ٧٩٤ - ٨٠٥
- السيانة العثمانية
- ٥ - عيسى بك [الثاني] (أو موسى) بن عيسى [الأول] ، (لبضعة أشهر) ٨٠٥
- ٦ - عمر بك [الثاني] (أو أمور) بن عيسى ، (حتى سنة ٨٠٦) ٨٠٥
- غازي جنيد بن إبراهيم ، (مقتصب)^(٢)
- ولايته الاولى ٨١٨ - ٨٠٦
- ولايته الثانية ٨٢٢ - ٨٢٨

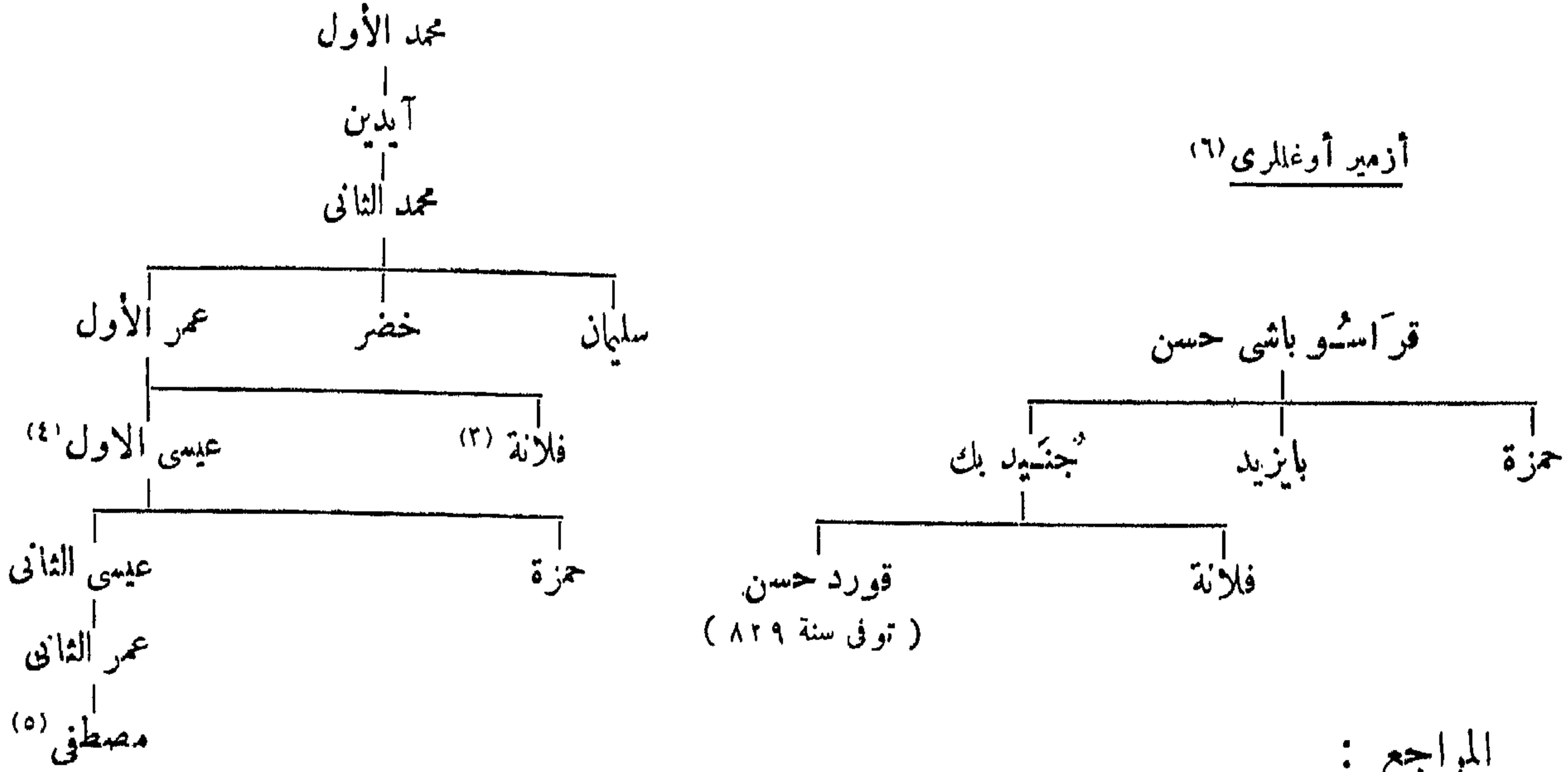

المراجع :

دائرة المعارف الاسلامية (الطبعة الفرنسية) ، مادة : « آيدين » (Cl. Huart)

Karabacek : Gigliato des Omarbeg, Wiener Num. Zeitschr. II, 52-1.

Revue Hist. Ott. II, p. 619.

Ahmed Tewhîd : Cat. Musée ott. IV, p. 374.

Halil Edhem : Gharby Anadoly N° 119, p. 11 et N° 120, p. 13.

(٢) تزوجت سليمان شاه كرميان .

(٤) أنظر هامش رقم ١ ، المترجم .

(٥) حاكم آياتلوغ ، توفي سنة ٨٢٥

(٦) أنظر خليل آدم « دول اسلامية ص ٢٨٢ » المترجم .

(١) يذكر خليل آدم « دول اسلامية ص ٢٨٠ » أنه ابن

محمد بك . المترجم .

(٢) استقل بأزمير سنة ٨٠٦ ، هزفه السلطان محمد الأول

العثماني سنة ٨٠٨ ، حالف الدعوى مصطفى بن بايزيد الأول ثم أصبح

حاكماً لأزمير مرة أخرى من ٨٢٢ إلى ٨٢٨ ، توفي سنة ٨٢٨

٣٤١ - الكرميانيون بكوتهاهية

أملاكهم : كوتهاهية ، أوشاق ، جودك ، سلندي ، قولا ، تحوره ،
توشانلي ، بازار ، عشقلى ، بقلق ، دنزلى ، خناس ، دوزقرى ، كيكلى ،
جيوك ، أيوك ، إزينه (سراى كيو) چار شيمه (بولدن) ، دمباى ،
حوته ، إچريجويز (آمد) سپاو ، شيخلو ، گمش سار (= شهر) ،
صارى كيو

- الجد : كريم الدين عيشير ، (توفى قبل سنة ٦٦٣)
- ١ - مظفر الدين يعقوب [الأول] بن عيشير (كرميان خان)
(أوج بك من قبل كيقباد الثالث)
- ٢ - محمد بن يعقوب ، (استولى على سپاو)
- ٣ - سليمان بن محمد ، (استولى على دكرلى وقرأ حصار صاحب ، زفت ابنته دولت خاتون
الى يلد يريم بايزيد سنة ٧٨٣ ، وهى أم محمد الأول وقد ماتت سنة ٨١٦)
- ٤ - يعقوب [الثانى] بن سليمان ، (للمرة لأولى)
السيادة المثمانية ٧٩٢ - ٨٠٥
يعقوب [الثانى] ، (للمرة الثانية) ٨٠٥ - ٨٣٢
احتل مراد الثانى البلاد ٨٣٢

مظفر الدين أمير كرميان^(٣)

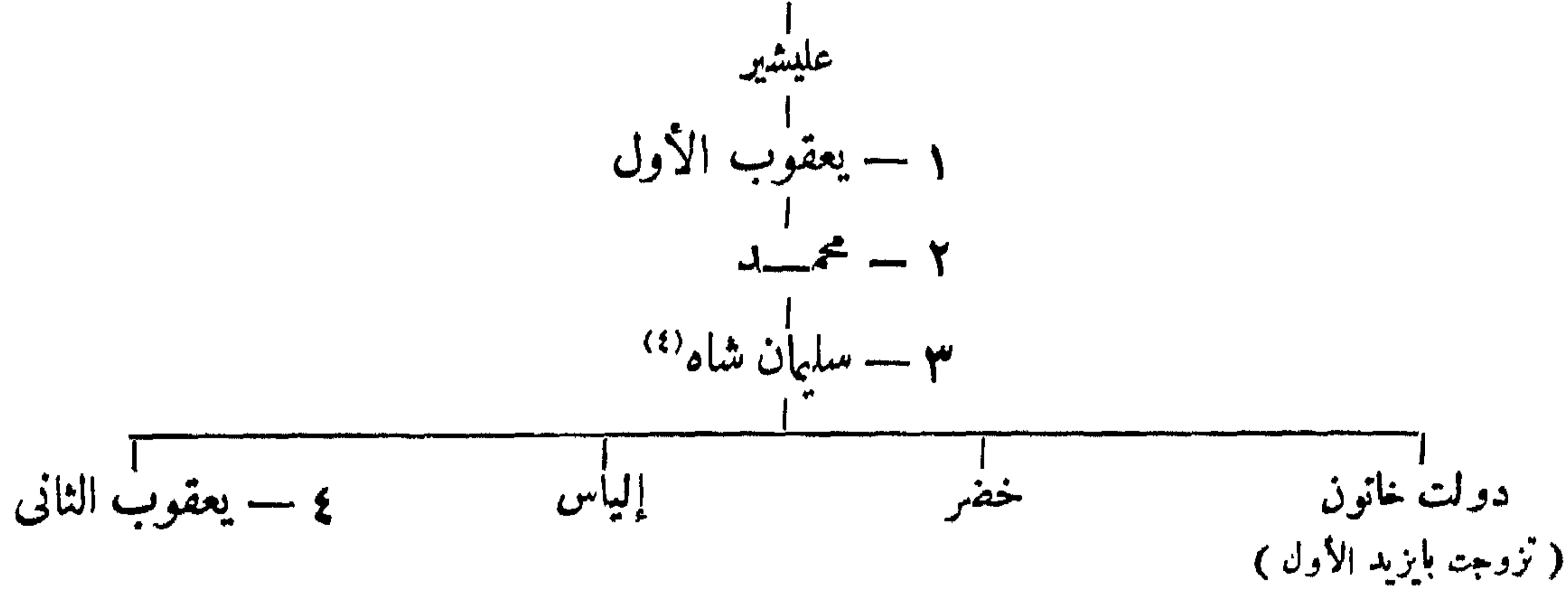

المراجع :

Ahmad Tewhid : Cat. Mus. Ott. IV, p. 394, 529.

دائرة المعارف الاسلامية (الطبعة الفرنسية) ، مادة : « كرميان أوغلو »

(J. H. Mordtmann)

Revue Hist. Ott. I, p. 116; II, p. 113. 505; XL. p. 313.

Hammer : Geschichte, I, p. 159, 161, 184. etc.

Halil Edhem : Gharby Anadoly N° 125, p. 24.

(١) مسجد قلعة ي بالابكوتهاهية ، RHo, 11, 115.

Huart : Epigraphie de L'Asie Mineure N° 5, p. 6.

(٢) نصوص الوقفية الصهيرة (باللغة التركية) فى سنة ٨١٤ | أنظر نجيب طاصم بك (Rev. or. 1905 p. 251)

Halil Edhem RHo. II.P. 116

(٣) وضع خليل آدم « دول إسلامية ص ٢٩٤ » قائمة نسب تختلف عن هذه بعض الشيء . المترجم .

(٤) تزوج أولا : مطهرة خاتون بنت سلطان ولد بن جلال الدين رومى .

ثانياً : ابنة عمر بن محمد آيدين .

١٤٤ - أمراء دنيزلى^(١)

- أملاكهم : دنيزلى ، خوناس ، قرا حصار صاحب
- ١ - شجاع الدين تسيج (ينج ، إننج) بك بن على بك
 - ٢ - مراد بك بن تسيج سنة ٧٣٥ هـ
 - ٣ - اسحق بن مراد
 - ٤ - عبد الله بن اسحق ، (نسب غير مقطوع بصحته) ٧٦٣
 - (باع معظم أملاكه لاسطان مراد الأول) ٧٨٣

المراجع :

Revue Hist. Ott. I, 118, II, p. 809.
دائرة المعارف الاسلامية (الطبعة الفرنسية) مادة « دنيزلى »
(J. H. Mordtmann)
Halil Edhem : Gharby Anadoly N° 126, p. 29.

١٤٥ - بنو حميد

- أملاكهم : حميد آباد ، بوردور ، برلو ، يلواج ، بايشهر ، قرا آج ،
فلك آباد ، إيردر ، أغلسون (عاصى قرا آج) ، ألوبرلو ، جونان ،
كجبرلو ، إسبارته ، أيرله ، كوالحصار ، كمر ، هيران ، أغراس ،
سيدي شهر ، آق شهر
- ١ - حميد بك أو فلك الدين دندار ، (قتله تيمورتاش ، حاكم الروم من قبل المنول
سنة ٧٢٤ وولى عهد حميد من ٧٢٤ إلى ٧٢٨) سنة ٧٠٠ هـ
 - ٢ - خضر بك بن دندار ، (حاكم أنطالية) ٧٢٨
 - ٣ - نجم الدين اسحق بك بن دندار —
 - محمد چايى ، (أخو السابق) ، حاكم كوالحصار —
 - ٤ - إلياس بك —
 - ٥ - كمال الدين حسين بك بن إلياس ، (حتى سنة ٧٨٨) ، (فى سنة ٨٨٣
باع يلواج ، وقرا آج ، وبكشهرى ، وسيدي شهرى ، وإسبرته للعثمانيين . اقتسم
العثمانيون والقرمانيون أملاكه بعد وفاته
 - ٦ - مصطفى بن حسين بك ، اشترك فى موقعة كسوفو سنة ٧٩٢ —

المراجع :

Revue Hist. Ott. II, p. 938.
Hammer : Geschichte. (Voir Index)
دائرة المعارف الاسلامية (الطبعة الفرنسية) ، مادة : « حميد »
(J. H. Mordtmann)
Halil Edhem : Gharby Anadoly, N° 124, p. 21.

(١) يسميهم خليل آدم « دول اسلامية من ٢٩٥ » أمراء دكزلى . المترجم .

١٤٥ - (١) بنو تكه

(بامفليا) الحاضرة آنطاكية

- أملاكهم : آنطاكية ، ألمالى ، استانوز . فنكه ، علايه ، اسناورس .
- ١ - تكه بك ؟
- ٢ -
- ٣ Δ - مبارز الدين محمد بن محمود بن يونس
السيادة العثمانية (باستثناء آنطاكية واستانوز) من سنة ٧٨٨ - ٨٠٥
- ٤ - عثمان بن
حالف آيدن وصاروخان ومنتشا وعيسى چاي بن بلزيد الأول . ٨٠٧
ضد محمد الأول السلطان العثماني
ظهر عثمان مرة أخرى ، هزمه حمزة بن فيروز بك والى قرا حصار صاحب
من قبل الممانيين ؛ قتل حليفه محمد الثانى بن خليل القرمانى . . ٨٢٧

المراجع :

Ahmad Tewhîd : Inscriptions d'Antalia, RHO, N° 83 Oct. 1924) p. 336.

Halil Edhem : Gharby Anadoly, N° 122 p. 18.

١٤٦ - بنو منتشا

- أملاكهم : مغلا ، بلاط ، بوز أيوك ، ميلاس ، بچين (برجين) صرن ،
چينه ، طواس ، برناز ، مكرى ، حوى جنيز ، فاشه ، مرمرس .
- الجد : حاج بهاء الدين كردى ، الملقب أبلستان ، (والى سيواس ومملك
السواحل حتى علاية من قبل السلاجقة)
- ١ - منتشا بك مسعود
- ٢ Δ - أرخان شجاع الدين
- ٣ Δ • - إبراهيم
- ٤ • - محمد
- ٥ Δ • - تاج الدين أحمد غازى ، (توفى سنة ٧٩٣)
- ٦ Δ • - شجاع الدين إلياس^(٣) ، (للمرة الأولى)
السيادة العثمانية ٧٩٣ - ٨٠٥
- ٧ • - إلياس ، (للمرة الثانية) ٨٠٥ - ٨٢٤
- ٧ • - ليث
- خاتمة الأسرة ، الفتح العثمانى ٨٢٩

(١) نقش من سنة ٧٣٠ وجد بميلاس .

(٢) نقش من سنة ٧٤٥ وجد بمغلا .

(٣) يذكر خليل آدم أن اسمه مظفر الدين . المترجم

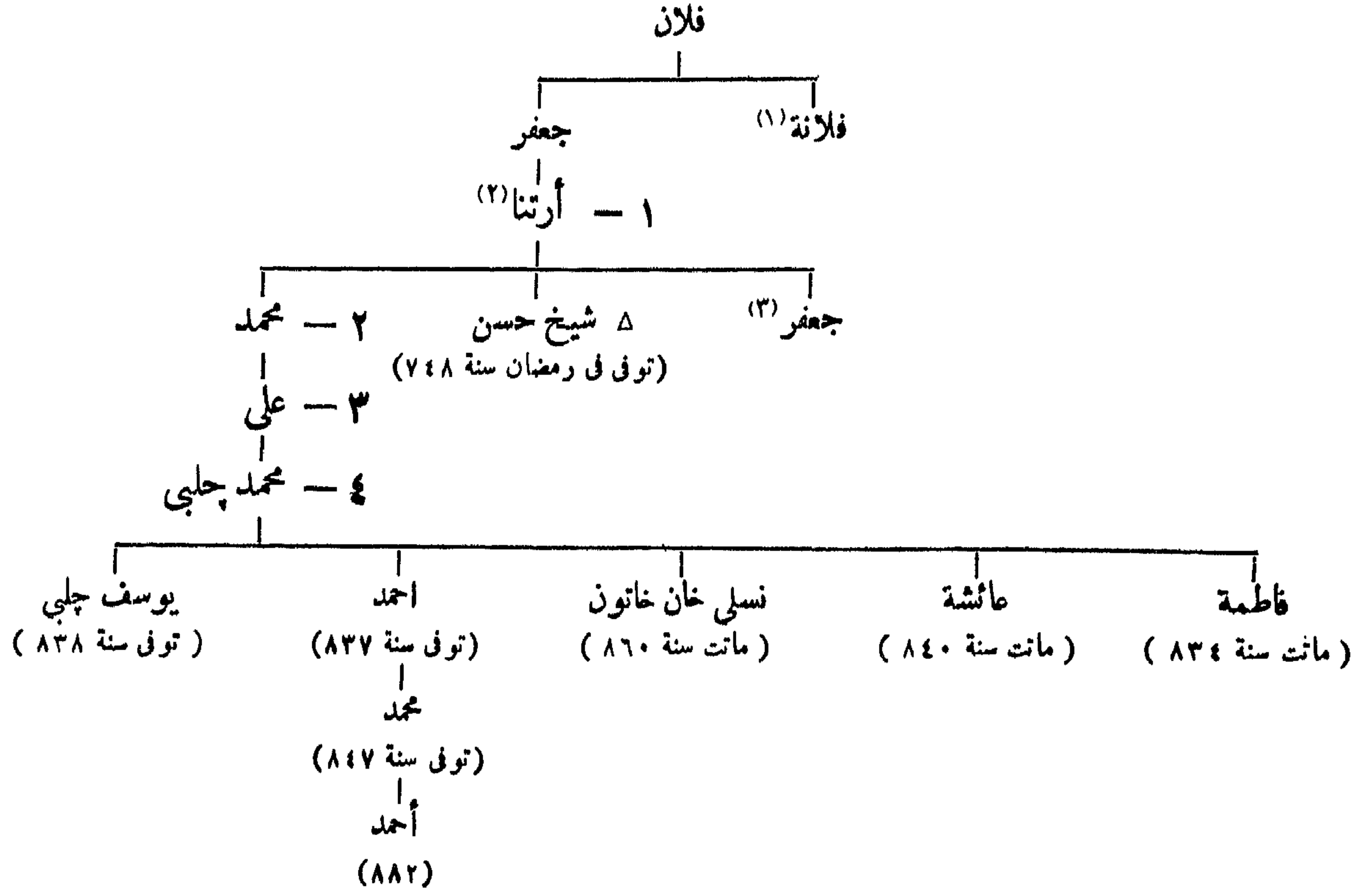

المراجع : رحلة ابن بطوطة .

Berchem et Halil Edhem, C.I.A. III, 40-49.

Revue Hist. Ott. V, 13.

Ahmad Tewhîd: Catalogue Musée Imp. Ott. IV p. 426.

Sachau : Verzeichnis N° 30, IV, p. 16.

١٥١ - قاضي برهان الدين بسيواس

- أملاكهم : سيواس ، نيكده ، آماسيه ، قيصريه
- سنة ٧٨٢ • ١ • سلطان أحمد قاضي برهان الدين غازي بن شمس الدين محمد
- (ولد سنة ٧٤٥^(٤) ، وزير علي بن محمد بن أرتنا منذ سنة ٧٦٧)
- ٧٨٢ بويغ بسيواس
- ٧٨٣ مقتل الحاج شاه كلدي بآماسية
- اتخذ لقب سلطان ، حارب مطهرتن صاحب أرزنجان
- ٨٠٠ آخر قتل في موقعة قرابل قرب ديوريكي وهو يحارب قرا يوك عثمان آق قيونلو
- ٨٠٠ آخر ٢ - زين العابدين محمد بن أحمد ، (بضعة أسابيع) ، (فروالتجأ إلى ناصر الدين محمد ذولقادر صهره
- ٨٠١ استولى العثمانيون على سيواس

المراجع : دائرة المعارف الاسلامية (الطبعة الفرنسية)

مادة : « برهان الدين » (Cl. Huart)

C.I.A. III, 49.

Revue Hist. Ott. VI, p. 476 (سكة) XII (نقوش)

Ahmed Tewhîd : Catalogue Musée Imp. Ott. IV, p. 442.

Sachau . Verzeichnis N° 30. IV. p. 16.

(١) تزوجت نور الدين جد بني قرمان .

(٢) لضبط اسم هذه الأسرة ، انظر Berchem : I. C. p. 41. 1.

(٣) نازع أخاه محمد السلطة ، قتل حول سنة ٧٥٣

(٤) وزير مظفر الدين شيخ مؤيد .

(نسب بنى برهان الدين بسيواس)

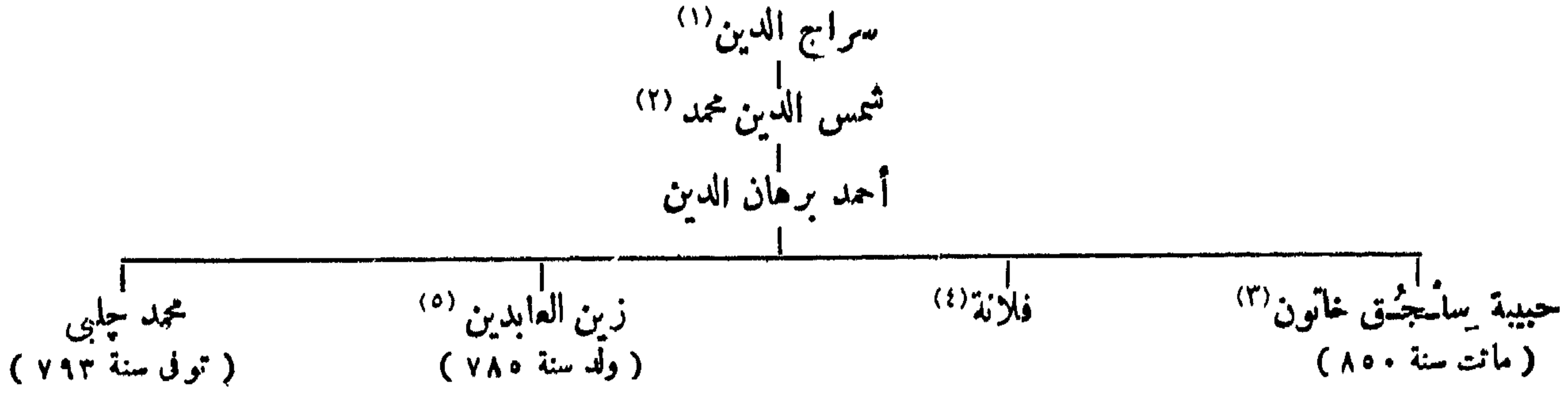

١٥٢ - بنو راحت أمراء سيواس

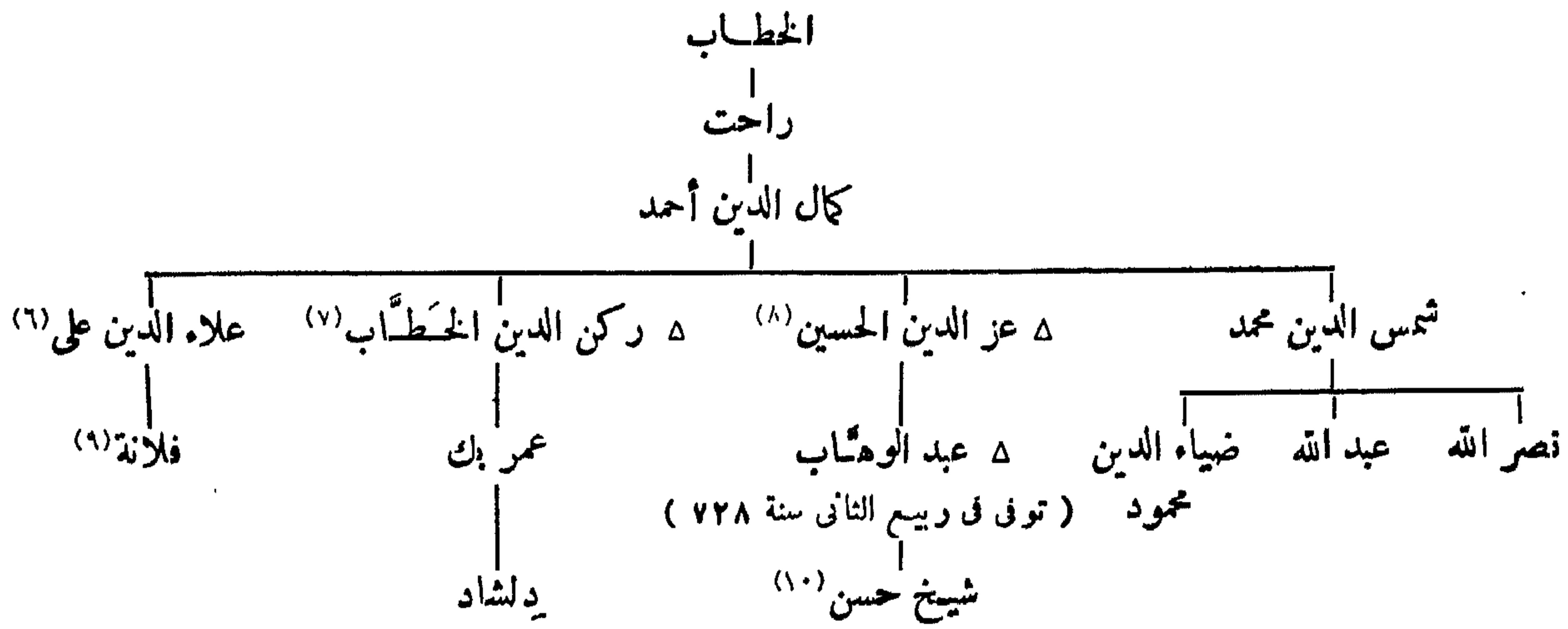

١٥٣ - بنو رمضان بأطنة

سنة ٧٨٠ هـ	أملاتهم : أطنة ، سيس ، بياس ، شطر من وارساق ، طرسوس الخ
٨١٠	١ - أحمد بن رمضان
٨١٩	٢ - إبراهيم [الأول] بن أحمد ، (قبل سنة ٨٣١)
٨٢٢	٣ - عز الدين حمزة بك بن إبراهيم
٨٤٠	٤ - محمد بك [الأول] بن أحمد ، (بالاشتراك مع علي بك أخيه)
٨٨٥	٥ - أرسلان داود بن إبراهيم
٩١٦	٦ - غرس الدين خليل بك بن داود
٩٢٢	٧ - محمود بك بن داود
٩٧٦	٨ - پيرى محمد باشا بن خليل
٩٨٠	٩ - درويش بك بن پيرى
	١٠ - إبراهيم بك (الثاني) بن پيرى ^(١١)

(٦) وقفية (تمكية) بسيواس من سنة ٦٨٧ هـ ؛ تزوج ابنة سولى بك وهى ، أميرة ذولقادرية ،
(٧) ، (٨) وقفية من سنة ٧٢٠ هـ
(٩) تزوجت ناصر الدين محمد ذولقادر .
(١٠) أصلح « التكية » بسيواس سنة ٧٧٩ هـ
(١١) نقش بطرسوس من سنة ٩٨٧ هـ به النسب كاملا حتى رمضان الجد .

(١) قاضى قيصرية ، تزوج حفيدته كيكاس الثاني .

(٢) قاضى قيصرية .

(٣) تزوجت سليمان بن محمد ذولقادر .

(٤) تزوجت ناصر الدين محمد بن خليل ذولقادر .

(٥) يذكر خليل آدم « دول اسلامية من ٣٨٨ » أنه توفى

سنة ٨٤٨ هـ ، المترجم .

سنة ١٠٠٢ هـ

١١ - محمد (الثاني) بن إبراهيم
بير منصور
السيادة العثمانية

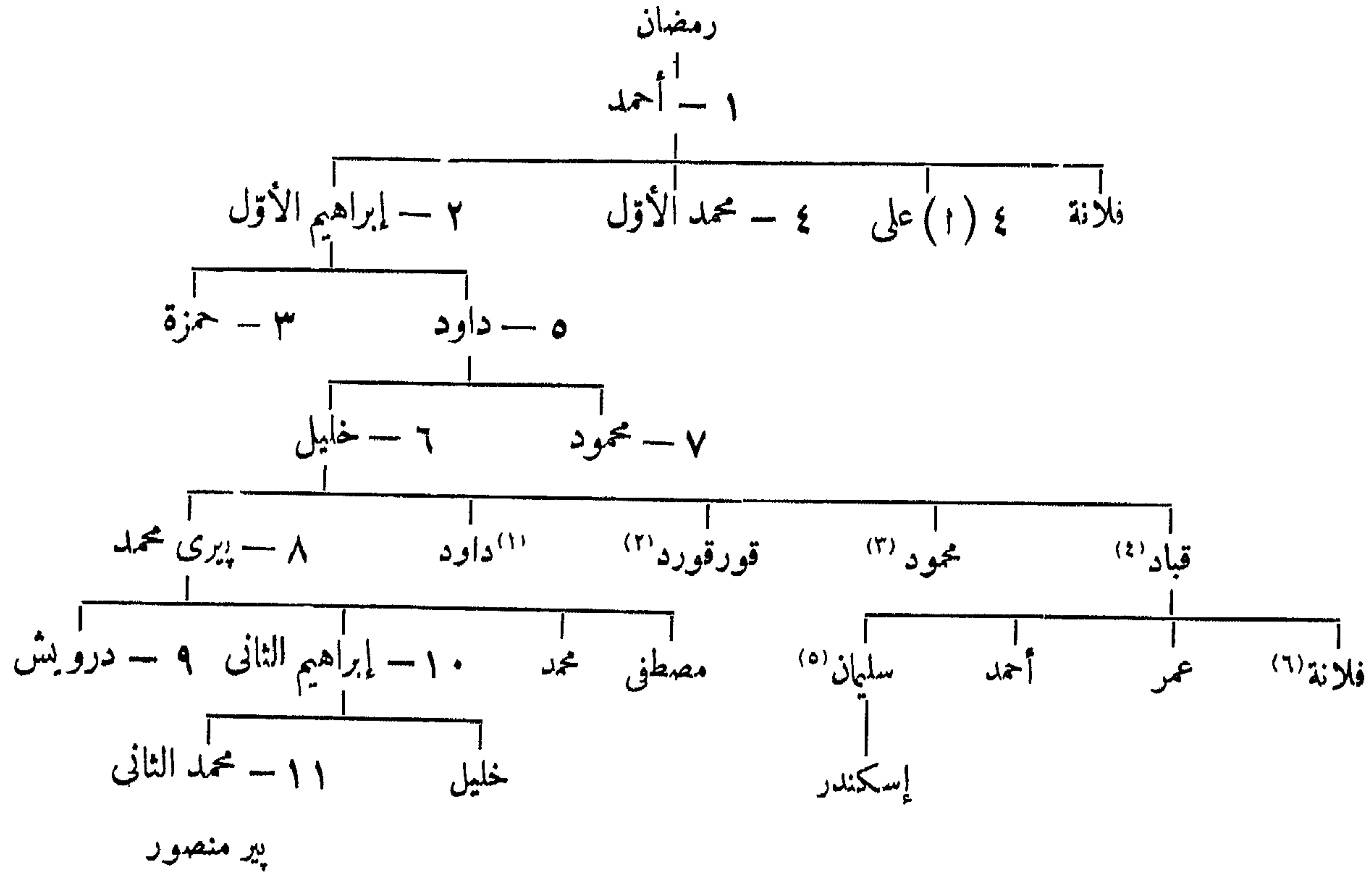

المراجع :

Hammer : Geschichte, 1, p. 812.

M. van Berchem : Inschriften Oppenheim p. 109. ss.

Sachau : Verzeichnis N° 29, p. 16.

Revue Hist. Ott. II, p. 769.

Halil Edhem N° 130, S. 45.

١٥٤ - بنو "ذو لقادر" (٧)

أملاكهم : أبلستان ، سرعش ، عينتاب ، زمنتى ، أنطاليه ، هارونيه (باغتشه) ،
كيوكسن ، أندرين ، قيرشهر ، أنقره ، بزاق (قرب يزكد) ، دارندا ،
خرپوت ، ملطية ، بهسنى ، حصن منصور ، كخته ، كركر ، ديار بكر (آمد) ،
أورفه (إدسه) ، چرميك ، قلعة الروم ، بازارجيق ، كندزولو (بيلان)
عمق أو ، سيس ، آياس ، فارص ذو لقدرى

١ - زين الدين عبد الرشيد قراجا بك بن ذو لقادر الساسانى (٨) سنة ٧٤٠ هـ
٢ - خليل بك بن قراجا حول ٧٨٠
٣ - سولى (سليمان) بك بن قراجا (٩) ٧٨٨

(٦) تزوجت أولاً : درويش ابن عمها ، ثانياً : إبراهيم
الثانى ابن عمها .
(٧) انظر : خليل آدم «دول اسلامية» ص ٣٠٨ فقد جاء بقائمة
نسب مفصلة جدا ، المترجم .
(٨) ذكر لأول مرة سنة ٧٦٠ ، توفى سنة ٧٨٠ وعمره مائة سنة
(٩) اغتاله السلطان برفوقه صاحب مصر سنة ٨٠٠

(١) حامل عثمانى فى عهد سليمان الأول (٩٢٦ - ٩٧٤) .
(٢) حامل عثمانى فى عهد سليمان الأول (٩٢٦ - ٩٩٤) .
انظر : خليل آدم «دول إسلامية» ص ٣١٨ . المترجم .
(٣) حامل عثمانى فى عهد سليمان الأول (٩٢٦ - ٩٤٧) .
(٤) جاكم البصرة ومدينة وان ، توفى سنة ٩٦٦
(٥) والى قرمان ، وديار بكر وبنداد .

سنة ٨٠٠ هـ	٤٥ - ناصر الدين محمد بن خليل ^(١)
٨٤٦	٥٥ - سليمان بن محمد
٨٥٨	٦ - ملك أرسلان بك بن سليمان ^(٢)
٨٧٠	٧ - بوداق بك بن سليمان ، (للمرة الأولى) ^(٣)
٨٧١	٨ - شمسوار بن سليمان ^(٤)
	بوداق بك ، (للمرة الثانية) ٨٧٦
٨٨٥	٩ - علاء الدولة بوزقورد بن سليمان ^(٥)
٩٢١	١٠ - علي بك بن شمسوار ^(٦)
	السيادة العثمانية

المراجع :

- Hammer : Geshichte, 1, p. 810.
Weil : Chalifen V p. 442.
Sachau : Verzeichnis N° 28 p. 15.
Revue Hist. Ott. V p. 358 ; VI, p. 419, 509 535, 623, 692, 767 ;
VII, p. 89.
Halil Edhem N° 129, 129, p. 308, Tableau p. 312.
دائرة المعارف الإسلامية (الطبعة الفرنسية) ، مادة : ذولقادر (J. H. Mordtmann)

١٥٥ - بنو قرمان^(٧)

سنة ٦٥٤ هـ	حول	١٥٥ - لارندا ، سيواس ، قونية ، قرمان ، إرمناك ، الخ . . .
٦٦٠		١٥٥ - كريم الدين قرمان بن نوره ^(٨) ، (توفي سنة ٦٧٨ هـ)
٦٧٧		٢ - محمد [الأول] بن قرمان
٦٧٧		٣ - بدر الدين محمود بن قرمان
٦٧٤٠ ?		٤٥ - برهان الدين موسى بن محمود
—		٥٥ - نحر الدين أحمد بن إبراهيم ، (توفي سنة ٧٥٠)
٧٥٠		٦٥ - شمس الدين بن إبراهيم
٧٥٣		٧٥ - علاء الدين خليل بن محمود ، (توفي سنة ٧٩٣)
٧٨٣		٨ - علاء الدين بن خليل
٧٩٣		٩٥ - محمد [الثاني] بن علاء الدين ، (للمرة الأولى) ^(٩)
		السيادة المصرية ٨٢٤ — ٨٢٢
		محمد [الثاني] ، (للمرة الثانية) ^(١٠) ٨٢٤
٨٢٧		١٠٥ - علاء الدين علي بن علاء الدين
٨٢٧		١١٥ - تاج الدين إبراهيم بن محمد [الثاني] ، (توفي سنة ٨٦٨)
٨٦٨		١٢٥ - اسحق بن إبراهيم

يحارب سليم الأول .
(٦) قطع فرهاد باشا رأسه ورءوس أخوته الثلاثة بأرتيقا باد قرب توقات سنة ٩٢٨
(٧) أنظر خليل آدم « دول إسلامية » ص ٣٠٢ ؛ المترجم .
(٨) أنظر خليل آدم « دول إسلامية » ص ٣٠٢ ؛ المترجم .
(٩) عزله المصريون سنة ٨٢٢
(١٠) توفي سنة ٨٢٧ أثناء حصار آنطالية .

(١) صاحب سيواس منذ سنة ٧٨٨
(٢) اغتيل بأمر من بوداق أخيه .
(٣) جاءته التولية من السلطان قايتباي صاحب مصر ، توفي سنة ٨٩٥
(٤) ولاء السلطان محمد الثاني العثماني ، قتله سيف الدين ينال الأشقر القائد المصري سنة ٨٧٦ ، C.I.A. III, 74
(٥) قتل في ٢٠ ربيع الثاني سنة ٩٢١ في ساحة المعركة وهو

- ١٣ - پير أحمد بن إبراهيم ، (توفى بطرسوس سنة ٨٨٠)
اشترك مع قاسم أخيه منذ سنة ٨٧٤^(١)
السيادة العثمانية ٨٨٨

المراجع : D'Ohsson : Histoire des Mongols.

Hammer : Geschichte, 1, p. 807.

Hammer : Geschichte der Ilchane, II, p. 236.. 304.

Weil : Geschichte der Chalifen IV, p. 224.

St. Lane-Poole : JRAS, new series XIV, 777.

M. van Berchem : Inschriften Oppenheim pp. 114-131.

Ahmed Tewhid : Cat. Mus. Ott. IV, p. 358-372.

دائرة المعارف الاسلامية (الطبعة الفرنسية) ، مادة : قرمان أوغلو

(J. H. Kramers).

Halil Edhem : Revue Hist. Ott. XI, p. 697 XII, p. 741,

XIII p. 821 et XIV p. 873.

Halil Edhem : Gharbî Anatolyda Tawâif-Mulûk N° 127 p. 28.

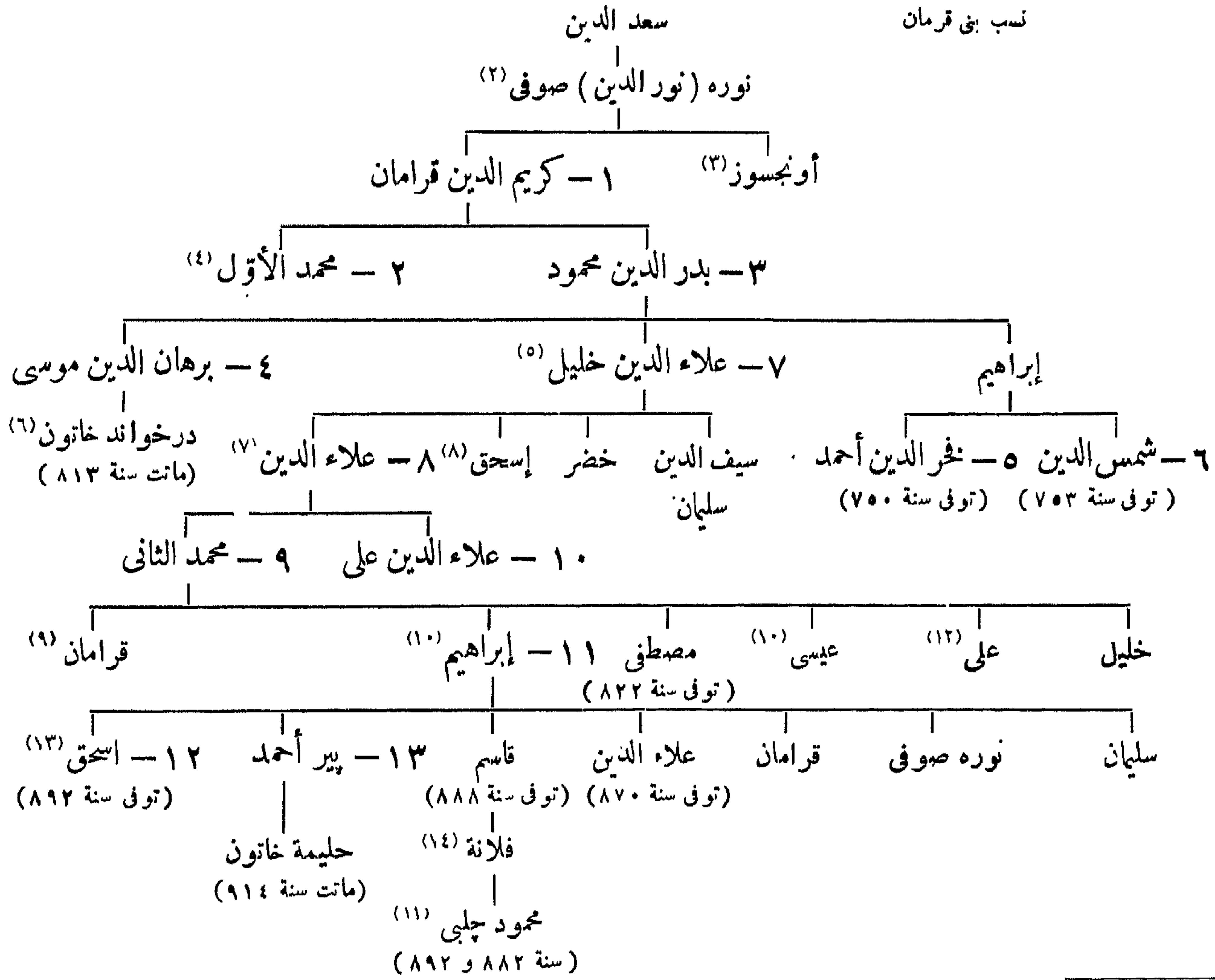

(٧) تزوج نفيسة سلطان بنت مراد الأول بن أرخان .
(٨) يذكر خليل آدم «دول اسلامية ص ٣٠٠» أن لاسحق ولدین : غياث الدين چاي وأمير شاه چاي . المترجم .
(٩) دفن بأدرنة سنة ٨٧٦ ، أنظر : Revue Hist. Ott. XI
(١٠) تزوج ابنة محمد الأول بن بايزيد الأول .
(١١) يذكر خليل آدم «دول اسلامية ص ٣١» أنه ولي من سنة ٨٨٨ الى ٨٩٢ . المترجم .
(١٢) أسره العثمانيون أمام أنطاكية سنة ٨٢٧
(١٣) ظهر للمرة الثانية سنة ٨٨٠ ، توفى سنة ٨٩٢
(١٤) تزوجت طورغوت أوغلي .

(١) حالف شاه زاده چم بن محمد الثاني ، توفى سنة ٨٨٨
(٢) تزوج أخت جعفر جد بني أرتنا ، استولى على بروسة سنة ٨١٦
(٣) يسميه خليل آدم «دول اسلامية ص ٣٠٠» . بونسوز ، المترجم .
(٤) أيد جري (سياوش بن كيكاسوس الثاني الدهمي) ، استولى على قونية في ١٠ ذي الحجة سنة ٦٧٤ ، تزوج ابنة كيكاسوس ، توفى سنة ٦٧٥
(٥) تزوج سلطان خاتون بنت مراد الأول بن أرخان . يذكر خليل آدم «دول اسلامية ص ٣٠» أن له ولداً اسمه حسن لم يذكره مؤلف هذا الكتاب . المترجم .
(٦) يذكر خليل آدم «دول اسلامية ص ٣٠٠» أن درخواند خاتون ابنة بدر الدين بن بدر الدين محمود . المترجم .

١٥٦ - بنو عثمان

- ١ - عثمان غازي بن إرطغرل سنة ٥٦٩٩ هـ
- ٢٨ - أرخان غازي بن عثمان
- ٣٨ - مراد [الأول] أخذ أوندكار بن أرخان ، (قتل في معركة كوسوفو "Kosovo") ٧٦١
- ٤٨ - بايزيد [الأول] يلدريم بن مراد (١) ٧٩٢
- ٥٨ - محمد [الأول] چلبى بن بايزيد ، (بآسيا الصغرى) شعبان ٨٠٥
- ٨٠٦ (٢) أمير سليمان بن بايزيد ، (بأدرنه حتى سنة ٨١٣)
- ٨١٣ (٣) موسى چلبى بن بايزيد ، (بأدرنه حتى سنة ٨١٦)
- ٨٢٢ مصطفى چلبى بن بايزيد ، (بأدرنه حتى سنة ٨٢٥)
- ٨١٦ محمد الأول ، (وحداه)
- ٨٢٤ - ٦٨ - مراد [الثاني] قوجه بن محمد ، (للمرة الأولى)
- ٨٤٧ محمد [الثاني] الفاتح بن مراد [الثاني] ، (للمرة الأولى)
- ٨٤٨ مراد [الثاني] ، (للمرة الثانية)
- ٨٤٨ محمد [الثاني] ، (للمرة الثانية) ٢٧ رجب سنة ٨٤٨
- ٨٤٩ مراد [الثاني] ، (للمرة الثالثة)
- ٨٥٥ - ٧٨ - محمد [الثاني] ، الفاتح ، (للمرة الثالثة نهائياً) ٢ المحرم
- ٨٥٧ فتح القسطنطينية ١٩ جمادى الأولى سنة ٨٥٧
- ٨٨٦ - ٨٨ - بايزيد [الثاني] ولى بن محمد ، (اعتزل الحكم في ٨ صفر سنة ٩١٨) ٢٠ ربيع الأول
- ٨٨٦ شاه زاده چم بن محمد [الثاني] (مطاب بالحكم) (٤)
- ٩١٨ - ٩٨ - سليم الأول ياوز بن بايزيد ٩ ربيع الأول
- ٩٢٦ - ١٠٨ - سليمان [الأول] (القانونى) بن سليم ١٥ شوال
- ٩٧٤ - ١١٨ - سليم [الثاني] بن سليمان ٨ ربيع الأول
- ٩٨٢ - ١٢٨ - مراد [الثالث] بن سليم ٧ رمضان
- ١٠٠٣ - ١٣ - محمد [الثالث] بن مراد ٦ جمادى الآخرة
- ١٠١٢ - ١٤٨ - أحمد [الأول] بن محمد ، (توفى في ٢٢ ذى القعدة سنة ١٠٢٦) ١٧ رجب
- ١٠٢٦ - ١٥ - مصطفى [الأول] بن محمد ، (المتوه) ٢٢ ذى القعدة
- ١٠٢٧ - ١٦٨ - عثمان [الثاني] بن أحمد مستهل ربيع الأول
- ١٠٣١ مصطفى [الأول] ، (للمرة الثانية) ٧ رجب سنة ١٠٣١
- ١٠٣٢ - ١٧٨ - مراد [الرابع] غازي بن أحمد ، (توفى في ١٦ شوال سنة ١٠٤٩) ١٣ ذى القعدة
- ١٠٤٩ - ١٨ - إبراهيم بن أحمد ، (خلع في ١٨ رجب وقتل بجنتى كوشك في ٢٧ رجب سنة ١٠٥٨) مستهل ذى القعدة
- ١٠٥٨ - ١٩٨ - محمد [الرابع] أوجى بن إبراهيم ، (عزل) مستهل شعبان
- ١٠٩٩ - ٢٠٨ - سليمان [الثاني] بن إبراهيم ، (توفى في ٢٦ رمضان سنة ١١٠٢) ٢ المحرم
- ١١٠٢ - ٢١ - أحمد [الثاني] بن إبراهيم ، (توفى في ٢١ جمادى الآخرة سنة ١١٠٦) ٢٦ رمضان
- ١١٠٦ - ٢٢ - مصطفى [الثاني] بن محمد ، (عزل) ٩ جمادى الآخرة
- ١١١٥ - ٢٣ - أحمد [الثالث] بن محمد ، (اعتزل الحكم وتوفى في ٢٠ صفر سنة ١١٤٩) ٢٣ شعبان

(١) أسره تيمور بآنقرة في ١٩ ذى القعدة سنة ٨٠٤ ،
 توفى بأقشهر في ١٤ شعبان سنة ٨٠٥
 (٢) قتل وهو يحارب موسى أخاه سنة ٨١٣
 (٣) قتله محمد الأول سنة ٨١٦ ،
 (٤) عند البابا الاسكندر السادس ، توفى بنابلى في ٢٨
 جمادى الآخرة سنة ٩٠٠

- ٢٤ Δ - محمود [الأول] بن مصطفى ١٦ ربيع الأول سنة ١١٤٣ هـ
 - ٢٥ Δ - عثمان [الثالث] بن مصطفى ٢٣ صفر ١١٦٨
 - ٢٦ Δ - مصطفى [الثالث] بن أحمد ٢٨ ربيع الأول ١١٧١
 - ٢٧ - عبد الحميد [الأول] بن أحمد ، (توفي في ١١ رجب سنة ١٢٠٣) ٨ شوال^(١) ١١٨٧
 - ٢٨ - سليم [الثالث] بن مصطفى ١١ رجب ١٢٠٣
 - ٢٩ - مصطفى [الرابع] بن عبد الحميد ١٢٢٢
 - ٣٠ - محمود [الثاني] بن عبد الحميد ١٢٢٣
 - ٣١ Δ - عبد الحميد [الأول] بن محمود ٢٥ ربيع الثاني ١٢٥٥
 - ٣٢ Δ - عبد العزيز بن محمود ، (عزل في ٥ جمادى الأولى سنة ١٢٩٣ وقتل نفسه في ١٠ جمادى الأولى سنة ١٢٩٣) ١٥ ذى الحجة ١٢٧٧
 - ٣٣ - مراد [الخامس] بن عبد الحميد ، (خلع في ١٠ شعبان سنة ١٢٩٣) ٥ جمادى الآخرة ١٢٩٣
 - ٣٤ - عبد الحميد [الثاني] بن عبد الحميد ، (خلع في ٦ ربيع الثاني سنة ١٣٢٧) ١٠ شعبان ١٢٩٣
 - ٣٥ - محمد [الخامس] رشاد بن عبد الحميد ٦ ربيع الثاني ١٣٢٧
 - ٣٦ - محمد [السادس] وحيد الدين بن عبد الحميد^(٢) ٢٣ رمضان ١٣٣٦
 - ٣٧ - عبد الحميد [الثاني] بن عبد العزيز ، (عزل) ربيع الأول ١٣٤١
- نفي في ٢٢ رجب سنة ١٣٤٢ ، نزل بمدينة (Territet)

المراجع :

Halil Edhem : Meskûkât -i- Osmâniyé, 1, Stamboul 1334.
 Hammer : Geschichte des Osmanischen Reiches.
 Kraelitz-Greifenhorst : Die Verfassungsgesetze des Osm.
 Reiches (Osten und Orient, Vienne 1919).

١٥٧ - الصدارة العظمى^(٣)

- ١ - علاء الدين علي ، (أخو أرخان) } وزراء واسمان
- ٢ - سليمان ، (ابن أرخان) }
- مراد الأول :
- ٣ Δ - خير الدين (قره خليل چاندرلي)^(٤) } آل چاندرلي
- بايزيد الأول :
- ٤ - علي بن قره خليل ، (توفي في رجب سنة ٨٠٧)^(٥) }
- محمد الأول :
- ٥ - إبراهيم بن علي }
- ٦ Δ - بايزيد }
- مراد الثاني :
- ٧ - خليل بن إبراهيم ، (أعدم سنة ٨٥٧) }
- ٨ Δ - جلال الدين لالا يُور كُج }

(١) أو ٧ ذى القعدة سنة ١١٨٧

(٢) عزل ثم أرسل إلى مالطه وذهب إلى مكة ثم إلى رابولو Rapollo

(٣) اعتمد المترجم في مراجعة هذا الفصل على كتاب « قاموس الأعلام » لشمس الدين سامي وكتاب « سجل عثمانى » لثرياكي

(٤) يشيل جامع بأسنك سنة ٧٨٦ هـ ، انظر : ثرياكي : سجل عثمانى (ج ٢ ص ٣١٤) . المترجم .

(٥) قبره بأسنك ، أنظر RHO XXVII, 191.

محمد الثاني :

- ٨٥٧ سنة ^أ محمود ، (توفى سنة ٨٧٩) ٨٥
- ٨٧٢ روم محمد ٩
- ٨٧٥ إسحق ١٠
- ٨٧٧ محمود ، (للمرة الثانية) ، (أعدم سنة ٨٧٨) ٨٧٧
- ٨٧٨ كذلك أحمد آرناود ، (اغتيل في ٦ شوال سنة ٨٨٧) ١١
- ٨٨٢ محمد قره مانلى ، (قتله الانكشارية في ٥ ربيع الأول سنة ٨٨٦) ١٢

بايزيد الثاني :

- ٨٨٦ إسحق ، (للمرة الثانية) ٨٨٦
- ٨٨٨ داود آرناور ، (توفى في ٤ ربيع الأول سنة ٩٠٤) ١٣
- ٩٠٢ رجب ٤ هرسك زاده أحمد ١٤
- ٩٠٣ إبراهيم بن خليل (ابن خليل بن إبراهيم)^(١) چاندرلي ١٥
- ٩٠٥ مسيح ١٦
- ٩٠٧ خادم على ١٧
- ٩٠٩ هرسك زاده أحمد ، (للمرة الثانية) ٩٠٩
- ٩١٢ خادم على ، (للمرة الثانية) ٩١٢
- (قتل في جمادى الأولى سنة ٩١٧ وهو يحارب شاه قولى)^(٢)
- ٩١٧ هرسك زاده أحمد ، (للمرة الثالثة) ، (ولى ستة أشهر) ٩١٧
- ٩١٧ قوجه مصطفى ، (أعدم سنة ٩١٨) ١٨
- ٩١٨ هرسك زاده أحمد ، (للمرة الرابعة) ٩١٨

سليم الأول :

- ٩٢٠ رمضان خادم ستان ، (توفى في ٣ المحرم سنة ٩٢٣) ١٩
- ٩٢٣ المحرم يونس ، (أعدم سنة ٩٢٣) ٢٠
- ٩٢٣ مصطفى ، (حتى سنة ٩٢٦)^(٣) ٢١

سليمان الأول :

- ٩٢٦ محمد پيرى ، (عزل في ١٣ شعبان سنة ٩٢٩) ٢١
- ٩٢٩ ١٣ شعبان إبراهيم ، (أعدم في ٢٢ رمضان سنة ٩٤٢)^(٤) ٢٢
- ٩٤٢ رمضان إياس ، (توفى في ٢٦ صفر سنة ٩٤٦) ٢٣
- ٩٤٦ صفر لطفى ، (عزل في ١٢ المحرم سنة ٩٤٨) ٢٤
- ٩٤٨ المحرم خادم سليمان ، (عزل سنة ٩٦٠) ٢٥
- ٩٦٠ رستم ، (عزل في ذى القعدة سنة ٩٦٠) ٢٦
- ٩٦٠ ذو القعدة قره أحمد آرناود ، (أعدم في ١١ ذى القعدة سنة ٩٦٢) ٢٧
- ٩٦٢ ذو القعدة رستم ، (للمرة الثانية) ، (توفى في ٥ ذى القعدة سنة ٩٦٨) ٢٨
- ٩٦٨ ذو القعدة على سميز ، (توفى في ٢٨ ذى القعدة سنة ٩٧٢) ٢٨
- ٩٧٢ ذو القعدة طويل محمد صوقللى ، (اغتيل في ١٩ شعبان سنة ٩٨٧) ٢٩

(١) أنظر : شمس الدين سامى « قاموس الأعلام ج ١ ص ٧٩٢ » . المترجم .

(٢) أنظر : شمس الدين سامى « قاموس الأعلام ج ٤ ص ٣١٨٥ » . المترجم .

(٣) شيد مسجداً بجوزة سنة ٩٢٥

(٤) أشهر صدر أعظم ، حصار ثينا المرة الأولى من ٢٢ المحرم حتى ١٠ صفر سنة ٩٣٦

سليم الثاني^(١) :

جفاله زاده سنان^(٢) ، (مدة أربعة أسابيع) ٩٨٤

مراد الثالث :

- ٣٠ - أحمد ، صهر رستم ، (توفي في ربيع الثاني سنة ٩٨٨) شعبان سنة ٩٨٧ هـ
٣١ - سنان ، (عزل في ٢٠ ذي الحجة سنة ٩٩٠) ربيع الثاني ٩٨٨
٣٢ - سياوش ، (عزل في ٢٠ رجب سنة ٩٩٢) ذو الحجة ٩٩٠
٣٣ - عثمان أوزدمور أوغلو ، (توفي في ٥ ذي القعدة سنة ٩٩٣) رجب ٩٩٢
٣٤ - خادم مسيح ، (عزل في ٢٥ ربيع الثاني سنة ٩٩٤) ذو القعدة ٩٩٣
سياوش ، (المرّة الثانية) ربيع الثاني سنة ٩٩٤
(عزل في ١٧ جمادى الأولى سنة ٩٩٧)
سنان ، (المرّة الثانية) ، (عزل في ١١ شوال سنة ٩٩٦) . جمادى الأولى ٩٩٧
٣٥ - قرهاد ، (عزل في ٩ جمادى الآخرة سنة ١٠٠٠) شوال ٩٩٩
سياوش ، (المرّة الثالثة) ، جمادى الآخرة سنة ١٠٠٠
(عزل في ربيع الثاني سنة ١٠٠١)
سنان ، (المرّة الثالثة) ، (عزل في ٦ جمادى الآخرة ربيع الثاني سنة ١٠٠١)
سنة ١٠٠٣)

محمد الثالث :

- قرهاد ، (المرّة الثانية) ، جمادى الآخرة سنة ١٠٠٣
(أعدم في ٢٩ شوال سنة ١٠٠٣)
سنان ، (المرّة الرابعة) ، (عزل في ١٦ ربيع الأول سنة ١٠٠٤) شوال ١٠٠٣
٣٦ - لالا محمد ، (ولى عشرة أيام) ، (توفي في ١٩ ربيع الأول سنة ١٠٠٤) ربيع الأول ١٠٠٤
سنان ، (المرّة الخامسة) ، (توفي في ٤ شعبان سنة ١٠٠٤) ربيع الأول ١٠٠٤
٣٧ - إبراهيم داماد ، (عزل في ٥ ربيع الأول سنة ١٠٠٥) شعبان ١٠٠٤
٣٨ - جفاله زاده سنان ، (المرّة الثانية) ، (عزل في ربيع الثاني سنة ١٠٠٥) ربيع الأول ١٠٠٥
إبراهيم ، (المرّة الثانية) ، (عزل في ١٢ ربيع الأول ١٠٠٦) ربيع الثاني ١٠٠٥
٣٩ - خادم حسن ، (عزل في ٢ رمضان سنة ١٠٠٦) ربيع الأول ١٠٠٦
٤٠ - جراح محمد ، (عزل في ٩ جمادى الأولى سنة ١٠٠٧) رمضان ١٠٠٦
إبراهيم ، (توفي في ٩ المحرم ١٠١٠) (المرّة الثالثة) ، جمادى الأولى ١٠٠٧
٤١ - يمشجى حسن ، (عزل في ٢٦ ربيع الثاني وأعدم في ١٢ جمادى الآخرة ١٠١٢) المحرم ١٠١٠
٤٢ - ياوز على ، (توفي في ٢٨ صفر سنة ١٠١٣) ربيع الثاني ١٠١٢

أحمد الأول :

- ٤٣ - لالا محمد ، (توفي في ١٥ المحرم سنة ١٠١٥) صفر ١٠١٣
٤٤ - درويش ، (عزل وأعدم في ١٠ شعبان سنة ١٠١٥) المحرم ١٠١٥
٤٥ - مراد ، المسمى قوجه قويوجى ، (توفي في ٢٩ جمادى الآخرة سنة ١٠٢٠) شعبان ١٠١٥
٤٦ - نصوح ، (أعدم في ١٣ رمضان سنة ١٠٢٣) جمادى الآخرة ١٠٢٠
٤٧ - دآمد أو كوز محمد ، (عزل في المحرم سنة ١٠٢٦) رمضان ١٠٢٣

(١) ظل طيلة حكمه يتخذ محمد صوفلى صدرأ أعظم .

(٢) انظر : شمس الدين سامى (قاموس الأعلام ج ٣ ص ٢٦٣٧) المترجم

مصطفى الأول (حكمه الأول) :

- ٤٨ - قيصريه لى خليل ، (عزل فى مستهل صفر سنة ١٠٢٨) المحرم سنة ١٠٢٦ هـ
عثمان الثانى :

- داماد أو كوز محمد ، (للمرة الثانية) صفر ١٠٢٨
(عزل فى ١٦ المحرم ١٠٢٩)
٤٩ - چلبى كوزلچه على ؛ (توفى فى ١٤ ربيع الثانى سنة ١٠٣٠) المحرم ١٠٢٩
٥٠ - حسين ، (عزل عند شوسيم Chosim فى غرة ذى القعدة سنة ١٠٣٠) ربيع الثانى ١٠٣٠
٥١ - دلاور ، (قتل فى ١٠ رجب سنة ١٠٣١) ذو القعدة ١٠٣٠

مصطفى الأول (حكمه الثانى) :

- ٥٢ - قره داود^(١) ، (أعدم فى ٣ شعبان سنة ١٠٣١) رجب ١٠٣٠
٥٣ - كمره حسين ، (عزل فى ٢٧ شعبان سنة ١٠٣١ بعد أن بقى أربعة وعشرين يوما) شعبان ١٠٣١
٥٤ - لفكه لى مصطفى ، (عزل فى ١٥ ذى القعدة سنة ١٠٣١) شعبان ١٠٣١
٥٥ - كورجى محمد ، (أعدم فى ٤ ربيع الثانى سنة ١٠٣٢) ذو القعدة ١٠٣١
مره حسين ، (للمرة الثانية) ربيع الثانى سنة ١٠٣٢

مراد الرابع :

- ٥٦ - كيانكش^٥ قره على ، (أعدم فى ١٤ جمادى الآخرة سنة ١٠٣٣) ذو القعدة ١٠٣٢
٥٧ - چركس محمد ، (توفى بتوقات فى ١٨ ربيع الأول سنة ١٠٣٤) ١٤ جمادى الآخرة ١٠٣٣
٥٨ - حافظ أحمد ، (عزل فى ١٢ ربيع الأول سنة ١٠٣٦) ربيع الأول ١٠٣٦
خليل ، (المرة الثانية) ربيع الأول سنة ١٠٣٦
(عزل فى مستهل شعبان سنة ١٠٣٧)
٥٩ - خشمرو ، (أعدم فى ٣٠ ربيع الأول سنة ١٠٤١) مستهل شعبان ١٠٣٧
حافظ أحمد ، (للمرة الثانية) ٢٩ ربيع الأول سنة ١٠٤١
(قتل فى ١٨ رجب سنة ١٠٤١)
٦٠ - رجب ، (أعدم فى ٢٠ شوال سنة ١٠٤١) رجب ١٠٤١
٦١ - طبانى ياصى محمد ، (عزل فى ٧ رمضان سنة ١٠٤٦) شوال ١٠٤١
٦٢ - بئيرام^٥ ، (توفى فى ٦ ربيع الثانى سنة ١٠٤٨) رمضان ١٠٤٦
٦٣ - طيار محمد^(٢) ربيع الثانى ١٠٤٨
٦٤ - قره مصطفى كيانكش^٥ ، (عزل فى ٢١ ذى القعدة سنة ١٠٥٢) شعبان ١٠٤٨

ابراهيم الأول :

- ٦٥ - سلطان زاده محمد ، (عزل فى ٢٨ شوال سنة ١٠٥٥) ذو القعدة ١٠٥٢ أو ١٠٥٣
٦٦ - صالح ، (أعدم فى ١٨ شعبان سنة ١٠٥٧) شوال ١٠٥٥
٦٧ - أحمد هزاره پاره ، (قتل فى ١٧ رجب سنة ١٠٥٨) شعبان ١٠٥٧
٦٨ - صوفى محمد ، (قتل شنتا فى ٩ جمادى الأولى سنة ١٠٥٩) رجب ١٠٥٨

محمد الرابع :

- ٦٩ - مراد ، (عزل فى شعبان سنة ١٠٦٠) ٧ جمادى الأولى ١٠٥٩
٧٠ - ملك أحمد ، (عزل فى ٤ رمضان سنة ١٠٦١) ٨ شعبان ١٠٦٠
٧١ - سياوش^٥ ، (عزل فى ١٥ ذى القعدة سنة ١٠٦١) رمضان ١٠٦١

(١) زوج أخت مصطفى (الأول) ، اغتال السلطان عثمان الثانى فى ٨ رجب سنة ١٠٣١

(٢) مات فى حصار بلغراد فى ١٧ شعبان سنة ١٠٤٨

- ٧٢ - كُرْجِي محمد ، (عزل في ١٢ رجب سنة ١٠٦٢) ذو القعدة سنة ١٠٦١ هـ
 ٧٣ - طرخونجي أحمد ، (عزل في ٢٠ ربيع الأول سنة ١٠٦٣) رجب ١٠٦٢
 ٧٤ - درويش محمد ، (توفي في ١٧ ذي الحجة سنة ١٠٦٤) ٢٣ ربيع الثاني ١٠٦٣
 ٧٥ - إبشير مصطفي^(١) ، (قتل في رجب سنة ١٠٦٥) ذو الحجة ١٠٦٤
 مراد ، (للمرة الثانية) ، (عزل في ١٦ شوال سنة ١٠٦٥) ، رجب سنة ١٠٦٥
 ٧٦ - سليمان ، (عزل في ٢ جمادى الأولى سنة ١٠٦٦) شوال ١٠٦٥
 ٧٧ - دَلِي حسين ، (عزل في ١٢ جمادى الأولى سنة ١٠٦٦) ٢ جمادى الأولى ١٠٦٦
 ٧٨ - سُونَا زَن محمد ، (عزل بعد أربع ساعات) ١٢ جمادى الأولى ١٠٦٦
 سياوش ، (للمرة الثانية) ، ٨ جمادى الآخرة سنة ١٠٦٦
 (توفي في مستهل رجب سنة ١٠٦٦)
 ٧٩ - بويبي إكري محمد ، (عزل في ٢٦ ذي القعدة سنة ١٠٦٦) رجب ١٠٦٦
 ٨٠ - كوبريلي محمد ، (توفي في ٧ ربيع الأول سنة ١٠٧٢) ذو القعدة ١٠٦٦
 ٨١ - كوبريلي زاده أحمد فاضل ، (توفي في ٢٢ شعبان سنة ١٠٨٧) ربيع الأول ١٠٧٢
 ٨٢ - قره مصطفي مرزوق نلي ، (المقتول^(٢) في ٦ المحرم سنة ١٠٩٥) شعبان ١٠٨٧
 ٨٣ - قره إبراهيم ، (عزل في ٢٧ المحرم سنة ١٠٩٧ ، قتل شقاً في شعبان سنة ١٠٩٧) المحرم ١٠٩٥
 ٨٤ - سليمان ، (عزل في ذي القعدة سنة ١٠٩٨) المحرم ١٠٩٧
 ٨٥ - آيازه سياوش ، (قتل في ٢١ ربيع الثاني سنة ١٠٩٩) ٢٧ ذي القعدة ١٠٩٨

سليمان الثاني :

- ٨٦ - نشانجي إسماعيل (عزل في مستهل رجب سنة ١٠٩٩ وأعدم في رجب سنة ١١٠١) ٢٠ ربيع الثاني ١٠٩٩
 ٨٧ - مصطفي (de Rodosto) (عزل في ٢٤ المحرم سنة ١١٠١) ٢٩ رجب ١٠٩٩
 ٨٨ - كوبريلي زاده مصطفي ، (ابن محمد)^(٣) ٢٧ المحرم ١١٠١

أحمد الثاني :

- ٨٩ - آرابه جي علي ، (عزل في ٣ رجب سنة ١١٠٣) ٢٩ ذي القعدة ١١٠٢
 ٩٠ - الحاج علي ، مرزوق نلي ، (عزل في ١٠ رجب سنة ١١٠٤) رجب ١١٠٣
 ٩١ - بييتلي مصطفي ، (عزل في رجب سنة ١١٠٥)^(٤) ٧ رجب ١١٠٤
 ٩٢ - دفتدار علي سورمه لي ، (عزل في ٢٠ رمضان سنة ١١٠٦) ١٦ رجب ١١٠٥

مصطفي الثاني :

- ٩٣ - ألماس محمد^(٥) ١٨ رمضان ١١٠٦
 ٩٤ - عموجه زاده حسين كوبريلي ، (حتى ١٢ ربيع الثاني سنة ١١١٤)^(٦) مستهل ربيع الثاني ١١٠٩
 ٩٥ - دال طبان مصطفي ، (عزل في ٦ رمضان سنة ١١١٤) ربيع الثاني ١١١٤
 ٩٦ - رامي محمد ، (عزل في ٩ ربيع الثاني سنة ١١١٥) ٧ رمضان ١١١٤

أحمد الثالث :

- ٩٧ - نشانجي قوافوز أحمد ، (عزل في ٧ رجب سنة ١١١٥) ٩ ربيع الثاني ١١١٥
 ٩٨ - داماد حسن ، (عزل في ٢٨ جمادى الأولى سنة ١١١٦) ٩ رجب ١١١٥

(٣) قتل في معركة سلكمن Slankamen في ٢٤ ذي القعدة سنة ١١٠٢

(٤) نجدة بلغراد في ١٨ المحرم سنة ١١٠٥

(٥) قتل بمعركة زنته Zenta في ٢٥ صفر سنة ١١٠٩

(٦) صلح كارلوتز Karlowitz

(١) لعله مصطفي باشا سورنازن . انظر : شمس الدين سامي (قاموس الاعلام ج ٦ ص ٤٣٠٥) المترجم .

(٢) اشترك في حصار فينا ، أعدم في بلغراد . يذكرك شمس الدين سامي في قاموس الاعلام (ج ٦ ص ٤٣٠٦) . أن اسمه مصطفي باشا

سرزيفوني . المترجم .

عثمان الثالث :

		٤ جمادى الأولى سنة ١١٦٨	حكيم زاده على ، (للمرة الثالثة) ،
			(عزل في ٧ شعبان سنة ١١٦٨ بعد توليته بثلاثة وخمسين يوما . . .)
سنة ١١٦٨ هـ	٧ شعبان		١٢٥- نائلي عبد الله ، (عزل في ١٦ ذى القعدة سنة ١١٦٨ بعد توليته بسبعة وتسعين يوما)
١١	١٦ ذى القعدة		١٢٦- نشانجى بيگملى على ، (اعدم في ١٧ المحرم سنة ١١٦٩)
١١٦٩	١٩ المحرم		١٢٧- محمد سعيد ، (عزل في مستهل رجب ١١٦٩)
		٣٠ رجب ١١٦٩	باهر كوسه مصطفي ، (للمرة الثانية)
			(عزل في ١٠ ربيع الأول سنة ١١٧٠)
١١٧٠	٢٠ ربيع الثاني		١٢٨- راغب محمد ، (توفى في ٢٤ رمضان سنة ١١٧٦)

مصطفي الثالث :

١١٧٦	٢٧ رمضان		١٢٩- حامد توقيعى حمزه ، (عزل في ٢٤ ربيع الأول سنة ١١٧٧
			(توفى في ذى الحجة سنة ١١٨٣)
			باهر كوسه مصطفي ، (للمرة الثالثة)
			(عزل في ٧ شوال سنة ١١٧٨)
١١٧٨	٧ شوال		١٣٠- محسن زاده محمد ، (عزل في ٢٣ ربيع الأول سنة ١١٨٢)
١١٨٢	٢٠ ربيع الأول		١٣١- سَلَحْدَار ماهر حمزه ، (عزل في ٨ جمادى الآخرة سنة ١١٨٢)
١١٨٢	جمادى الآخرة		١٣٢- يَمَلِيَقَجِي زاده نَشِيَنَجِي محمد أمين ، (أعدم في ٦ ربيع الثاني سنة ١١٨٣)
١١٨٣	٩ ربيع الثاني		١٣٣- مولدوانى على ، (عزل في ١٣ شعبان سنة ١١٨٣)
١١٨٣	١٤ شعبان		١٣٤- عوض زاده خليل ، (عزل في ٦ رمضان سنة ١١٨٤)
١١٨٤	٢ رمضان		١٣٥- سَلَحْدَار محمد ، (عزل في ٤ رمضان سنة ١١٨٥)
			محسن زاده محمد ، (للمرة الثانية)
			(توفى في ٢٦ جمادى الأولى سنة ١١٨٨)

عبد الحميد الأول^(١) :

١١٨٨	٣ جمادى الآخرة		١٣٦- عزت محمد
١١٨٩	٨ جمادى الأولى		١٣٧- درويش
١١٩٠	٢٥ ذى القعدة		١٣٨- دارندهلى محمد
١١٩٢	٨ شعبان		١٣٩- قَلَمَات محمد
١١٩٣	٩ شعبان		١٤٠- سَلَحْدَار سيد محمد
		٢٥ صفر ١١٩٥	عزت محمد ، (للمرة الثانية)
١١٩٦	١٦ رمضان		١٤١- يكن الحاج محمد
١١٩٧	٢٥ المحرم		١٤٢- خليل حميد
١١٩٩	٢٠ جمادى الأولى		١٤٣- شاهين على
١٢٠٠	٢٤ ربيع الأول		١٤٤- يوسف

سليم الثالث :

١٢٠٣	٣ رمضان		١٤٥- كَتَمَحْدَا (چركس خبازه) حسن
١٢٠٤	١٥ ربيع الثاني		١٤٦- غازى حسن

(١) ابتداء من هذا العهد اعتمد المؤلف في ترتيب من تولوا منصب الصدرة العظمى على المعلومات التي استقاها من محمد بك أمين متحف الآثار باسطنبول .

١٤٧ -	رو سجنقو جلاثرلى حسن	٢٩ شعبان	سنة ١٢٠٤ هـ
	يوسف ، (للمرة الثانية)	١٢٠٥	
١٤٨ -	ملك محمد		
١٤٩ -	عزت محمد ^(١)	٢٥ ربيع الأول	١٢٠٩
١٥٠ -	يوسف ضيا	١٣ جمادى الأولى	١٢١٣
١٥١ -	حافظ إسماعيل	٢٤ المحرم	١٢٢٠
١٥٢ -	حامى إبراهيم	٣٠ رجب	١٢٢١

مصطفى الرابع :

١٥٣ -	جلبي مصطفى	٢٦ ربيع الأول	١٢٢٢
-------	------------	---------------	------

محمود الثانى :

١٥٤ -	عابدار مصطفى	٥ جمادى الآخرة	١٢٢٣
١٥٥ -	ميش ^(٢)	٢ شعبان	١٢٢٣
	يوسف ضيا ، (للمرة الثانية)	المحرم ١٢٢٤	
١٥٦ -	أحمد	المحرم	١٢٢٦
١٥٧ -	خورشيد أحمد	جمادى الآخرة	١٢٢٧
١٥٨ -	محمد أمين رءوف	١٨ ربيع الثانى	١٢٣
١٥٩ -	درويش محمد	٢٧ صفر	١٢٣٣
١٦٠ -	سيد على	١٨ ربيع الأول	١٢٣٥
١٦١ -	بندرلى على ، (تسعة أيام)	١٨ رجب	١٢٣٦
١٦٢ -	الحاج صالح	٢٧ رجب	١٢٣٦
١٦٣ -	عبد الله	٢٥ صفر	١٢٣٨
١٦٤ -	سلحدار على	٢٠ جمادى الآخرة	١٢٣٨
١٦٥ -	غالب محمد سعيد	ربيع الثانى	١٢٣٩
١٦٦ -	سليم محمد	٢١ المحرم	١٢٤٠
١٦٧ -	عزت محمد	١٦ ربيع الثانى	١٢٤٤
١٦٨ -	رشيد محمد	رجب	١٢٤٤
	محمد أمين رءوف ^(٣) ، (للمرة الثانية)	٢٧ رمضان ١٢٤٨	

عبد الحميد الأول :

١٦٩ -	خسرو محمد	٢٥ ربيع الثانى	١٢٥٥
	محمد أمين رءوف ، (للمرة الثالثة)	٧ ربيع الثانى ١٢٥٧	
	عزت محمد ، (للمرة الثانية)	٢٠ شعبان ١٢٥٧	
	محمد أمين رءوف ، (للمرة الرابعة)	٢٧ رجب ١٢٥٨	
١٧٠ -	مصطفى رشيد	٧ شعبان	١٢٦٢
١٧١ -	إبراهيم صارم ^(٤)	٢٤ جمادى الأولى	١٢٦٤

(١) غير سلحدار محمد الذى ولى فى ٢ رمضان سنة ١١٨٤
(٢) لم يرد له ذكر فى قاموس الأعلام . المترجم .
(٣) ألقب الصدر الأعظم بفرمان ٤ المحرم سنة ١٢٥٤
واستبدل به لقب « باش وكبلى » أو رئيس الوزراء ، وقد تقلد
محمد أمين رءوف باشا هذا المنصب فى نفس هذا التاريخ مع احتفائه
س ٥٢٤ . المترجم .

(٤) أنظر شمس الدين سائى : قاموس الأعلام (ج ١
س ٥٢٤) . المترجم .

		مصطفى رشيد ، (للمرة الثانية)	١٣ رمضان ١٣٦٤
		محمد أمين رهوف ، (للمرة الخامسة)	٤ ربيع الثاني ١٣٦٨
		مصطفى رشيد ، (للمرة الثالثة)	١٥ جمادى الأولى ١٣٦٨
١٧٢ -	محمد أمين عالي		١٩ شوال سنة ١٣٦٨ هـ
١٧٣ -	محمد علي		١٩ ذى الحجة ١٣٦٨
١٧٤	مصطفى نائلي		٥ شعبان ١٣٦٩
١٧٥ -	قبريسلي محمد ^(١)		٣ رمضان ١٣٧٠
	مصطفى رشيد ، (للمرة الرابعة)		٣ ربيع الأول ١٣٧١
	محمد أمين علي ، (للمرة الثانية)		١٦ شعبان ١٣٧١
	مصطفى رشيد ، (للمرة الخامسة)		٣ ربيع الثاني ١٣٧٣
	مصطفى نائلي ، (للمرة الثانية)		١١ ذى الحجة ١٣٧٣
	مصطفى رشيد ، (للمرة السادسة)		٤ ربيع الأول ١٣٧٤
	محمد أمين علي ، (للمرة الثالثة)		٢٥ جمادى الأولى ١٣٧٤
	قبريسلي محمد ، (للمرة الثانية)		١١ ربيع الأول ١٣٧٦
١٧٦ -	مترجم محمد رشدي		٢٩ جمادى الأولى ١٣٧٦
	قبريسلي محمد ، (للمرة الثالثة)		٧ ذى القعدة ١٣٧٦

عبد العزيز :

		قبريسلي محمد	
		محمد أمين علي ، (للمرة الرابعة)	٢٩ المحرم ١٣٧٨
١٧٧ -	محمد فؤاد		١٩ جمادى الأولى ١٣٧٨
١٧٨ -	يوسف كامل		١٥ رجب ١٣٧٩
	محمد فؤاد كججي زاده ، (للمرة الثانية)		١٥ ذى الحجة ١٣٧٩
		(توفي في شوال سنة ١٣٨٥)	
	مترجم محمد رشدي ، (للمرة الثانية)		٢١ المحرم ١٣٨٣
	محمد أمين علي ، (للمرة الخامسة)		٦ شعبان ١٣٨٣
		(توفي في ٢ رجب ١٣٨٨)	
١٧٩ -	محمود نديم		٢٢ جمادى الآخرة ١٣٨٨
١٨٠ -	مدحت		٢٥ جمادى الأولى ١٣٨٩
	مترجم محمد رشدي ، (للمرة الثالثة)		١٦ شعبان ١٣٨٩
١٨١ -	أحمد أسعد		١٧ ذى الحجة ١٣٨٩
١٨٢ -	شرواني زاده محمد رشدي		١٧ صفر ١٣٩٠
١٨٣ -	حسين عوني		٢٦ ذى الحجة ١٣٩٠
	أحمد أسعد ، (للمرة الثانية)		٢٠ ربيع الأول ١٣٩٢
	محمود نديم ، (للمرة الثانية)		٢٤ رجب ١٣٩٢
	مترجم محمد رشدي ، (للمرة الرابعة)		١٨ ربيع الأول ١٣٩٣

(١) انظر : ثمن الدين - د.إ. : قاموس الأعلام (ج ٦ ، ص ٤٢٠٤) . المترجم .

مراد الخامس :

عبد الحميد الثاني :

١٨٤ -	أدهم	٢١ المحرم	سنة ١٢٩٤ هـ
١٨٥ -	أحمد حمدي	٧ المحرم	١٢٩٥
١٨٦ -	أحمد وفيق ^(١)	مستهل صفر	١٢٩٥
١٨٧ -	صاريق ^(١)	١٥ ربيع الثاني	١٢٩٥
	مترجم محمد رشدي ، (للمرة الخامسة) ^(١)	٢٥ جمادى الأولى	١٢٩٥
١٨٨ -	صفوت ^(٢)	٣ جمادى الآخرة	١٢٩٥
١٨٩ -	خير الدين ^(٢)	٩ ذي القعدة	١٢٩٥
١٩٠ -	عريفي أحمد ^(٣)	٩ شعبان	١٢٩٦
١٩١ -	سعيد ^(٤)	٣ ذي الحجة	١٢٩٦
١٩٢ -	قدرى	٢ رجب	١٢٩٧
	سعيد ، (للمرة الثانية) .	٧ شوال	١٢٩٧
١٩٣ -	عبد الرحمن	١٣ جمادى الآخرة	١٢٩٩
	سعيد ، (للمرة الثالثة) .	٢٤ شعبان	١٢٩٩
	أحمد وفيق ، (للمرة الثانية) .	١٩ المحرم	١٣٠٠
١٩٤ -	سعيد ، (للمرة الرابعة)	٢٢ المحرم	١٣٠٠
١٩٥ -	كامل محمد	١٦ ذي الحجة	١٣٠٢
١٩٦ -	جواد ^(٥)	مستهل صفر	١٣٠٩
	سعيد ، (للمرة الخامسة) .	١٥ ذي الحجة	١٣١٢
	كامل محمد ، (للمرة الثانية)	١٣ ربيع الثاني	١٣١٣
١٩٧ -	خليل رفعت ^(٦)	١٩ جمادى الآخرة	١٣١٣
	سعيد ، (للمرة السادسة)	٦ شعبان	١٣١٩
١٩٨ -	منزيد	١٦ شوال	١٣٢٠
	سعيد ، (للمرة السابعة) ^(٧)	٢٣ جمادى الآخرة	١٣٢٦
	كامل محمد ، (للمرة الثالثة)	٩ رجب	١٣٢٦
	(توفي في ١٤ ذي الحجة سنة ١٣٣١) .		
١٩٩ -	حسين حلمي	٢٢ المحرم	١٣٢٧
٢٠٠ -	توفيق	٢٣ ربيع الأول	١٣٢٧

محمد الخامس :

	حسين حلمي ، (للمرة الثانية)	١٥ ربيع الثاني	١٣٢٧
٢٠١ -	إبراهيم حقي	٣٠ ذي الحجة	١٣٢٧
	سعيد ، (للمرة الثامنة والتاسعة)	٧ شوال	١٣٢٩

(٥) اتخذ لقب جنرال أركان حرب (ياور أكرم) .
(٦) خلف عبد الرحمن الذي لم يبق في منصبه أكثر من أسبوع واحد .
(٧) إعادة الدستور .

(١) اتخذ لقب كبير الوزراء أو (باش وكيلي) .
(٢) اتخذ لقب الصدر الاعظم .
(٣) إعادة لقب (باش وكيلي) .
(٤) لتمييزه عن أمميائه مسمى كچك سعيد ، أنظر : دائرة المعارف الاسلامية (الطبعة الفرنسية) مادة « سعيد » (Th. Menzel) .

٢٠٢ -	غازي أحمد مختار	٧ شعبان	سنة ١٣٣٠ هـ
	كامل محمد ، (للمرة الرابعة)	١٨ ذى القعدة ١٣٣٠	
٢٠٣ -	محمود شفقت ، (أغتيل في ١٧ رجب سنة ١٣٣١)	١٤ صفر	١٣٣١ (١)
٢٠٤ -	سعيد حلم ^(٢) ، (قتل غيلة بروما في ٤ ربيع الثاني ١٣٤٠)	١٧ رجب	١٣٣١
٢٠٥ -	طلعت ، (قتل غيلة بيرلين في ربيع الثاني سنة ١٣٤٠)	١١ رمضان	١٣٣٥

محمد السادس :

٢٠٦ -	أحمد عزت	٧ المحرم	١٣٣٧
	بومقي ، (للمرة الثانية)	٨ صفر ١٣٣٧	
٢٠٧ -	دماد فريد	٨ جمادى الآخرة	١٣٣٧
٢٠٨ -	علي رضا	٨ المحرم	١٣٣٨
٢٠٩ -	صالح	٨ جمادى الآخرة	١٣٣٨
	داماد فريد ، (للمرة الثانية) ^(٣)	١٥ رجب ١٣٣٨	
	أحمد توفيق ، (للمرة الثالثة) ^(٤)	٨ صفر ١٣٣٨	

١٥٨ - باشوات مصر^(٥)

سليم الأول وسليمان الأول :

١ -	خاير بك چركس ، (توفي أمام رودس في ٨ ذى القعدة سنة ٩٢٨)	٧ شعبان	سنة ٩٢٣ هـ
٢ -	مصطفى ، (عزل في ١٢ رجب سنة ٩٢٩)	ذو القعدة	٩٢٨
٣ -	گوزلجه قاسم ^(٦) ، (عزل في ١٦ شعبان سنة ٩٢٩ بعد تنصيبه بأربعة وثلاثين يوماً)	رجب	٩٢٩
٤ -	أحمد ^(٧) ، (قتل في ربيع الثاني سنة ٩٣٠)	شعبان	٩٢٩
	گوزلجه قاسم ، (للمرة الثانية)	ربيع الثاني ٩٣٠	
	(عزل في ٢٩ جمادى الأولى سنة ٩٣١)		
٥ -	إبراهيم الصدر الأعظم ، (استدعى إلى القسطنطينية في ٢٢ شعبان ٩٣١)	جمادى الآخرة	٩٣١
٦ -	خادم سليمان ^(٨) (عزل في ٢ رجب سنة ٩٤١)	شعبان	٩٣١
٧ -	خسرو ، (عزل في ٢٦ جمادى الآخرة سنة ٩٤٣)	رجب	٩٤١
	خادم سليمان ، (للمرة الثانية)	جمادى الآخرة ٩٤٣	
	(استدعى إلى القسطنطينية في ١٠ المحرم سنة ٩٤٥)		
٨ -	داود ، (توفي في ١٣ ربيع الأول سنة ٩٥٦)	المحرم	٩٤٥
٩ -	علي سمير ، (أصبح صدراً أعظم فيما بعد، استدعى إلى القسطنطينية في ٣٠ المحرم سنة ٩٦١)	ربيع الأول	٩٥٦

صدر أعظم آخر هو آخر من حمل هذا اللقب .
(٥) اعتمد المترجم في مراجعة الأعلام الواردة في هذا الفصل على كتاب « سجل عثمانى ياخود تذكرة مشاهير عثمانية » لجمد ثويابكي .
(٦) انظر : شمس الدين سامي : قاموس الأعلام (ج ٥ ص ٣٥٣٤) . المترجم .
(٧) أعلن استقلاله وسك النقود .
(٨) صدر أعظم في المحرم سنة ٩٤٨

(١) الانقلاب ، عزل كامل محمد واغتياال ناظم باشا .
(٢) إعلان الحرب على الخلفاء .
(٣) معاهدة ستر في ٢٥ ذى القعدة سنة ١٣٣٨ . لم يتم التصديق على هذه المعاهدة .
(٤) إلغاء السلطنة في ١٠ ربيع الأول سنة ١٣٤١ ، فرار السلطان محمود . معاهدة لوزان في ٩ ذى الحجة سنة ١٣٤١ ، إعلان الجمهورية في ١٧ ربيع الأول سنة ١٣٤٢ ، نفي أمراء بني عثمان في ٢٤ رجب سنة ١٣٤٢ ، يبدو أن أحمد توفيق باشا قد خانته

- ١٠ - دوقه كين زاده محمد^(١) ، (عزل في ٢١ ربيع الثاني سنة ٩٦٣) المحرم سنة ٩٦١ هـ
 ١١ - إسكندر ، (عزل في ٢٩ رجب سنة ٩٦٦) ربيع الثاني ٩٦٣
 ١٢ - خادم علي ، (عزل في ٣ ذي الحجة سنة ٩٦٧) رجب ٩٦٦
 ١٣ - لالا شاهين ، (عزل في ١١ جمادى الآخرة سنة ٩٧١) ذو الحجة ٩٦٧
 ١٤ - علي صوفي ، (عزل في ٣٠ رمضان سنة ٩٧٣) جمادى الآخرة ٩٧١

سليم الثاني :

- ١٥ - محمود ، (ضرب بالرصاص في ٢٤ جمادى الآخرة سنة ٩٧٥) رمضان ٩٧٣
 ١٦ - سنان ، (أرسل إلى اليمن في ٢٣ جمادى الآخرة سنة ٩٧٦) جمادى الآخرة ٩٧٥
 ١٧ - چركس إسكندر ، (عزل في ٣٠ المحرم سنة ٩٧٩) جمادى الآخرة ٩٧٦
 سنان ، (العمرة الثانية) ، (منذ عودته من اليمن في المحرم ٩٧٩ حتى ٢٩ ذي الحجة سنة ٩٨٠)
 ١٨ - حسين ، (عزل في ٣٠ رمضان سنة ٩٨٢) ذو الحجة ٩٨٠

مراد الثالث :

- ١٩ - خادم مسيح ، (عزل في ١٥ جمادى الأولى سنة ٩٨٨) رمضان ٩٨٢
 ٢٠ - خادم حسن ، (حتى ٢٣ ربيع الثاني سنة ٩٩١) جمادى الأولى ٩٨٨
 ٢١ - إبراهيم ، (عزل في ١٢ شوال سنة ٩٩٣) ، (حارب غر الدين الأوك بلبنان) ربيع الثاني ٩٩١
 ٢٢ - دفتر دار سنان ، (عزل في ٢٢ جمادى الآخرة سنة ٩٩٥) شوال ٩٩٣
 ٢٣ - أويس ، (عزل في ٦ رجب سنة ٩٩٩) جمادى الآخرة ٩٩٥
 ٢٤ - حافظ أحمد ، (عزل في مستهل رمضان سنة ١٠٠٣) رجب ٩٩٩

محمد الثالث :

- ٢٥ - كرد ، (عزل في ٣٠ رجب سنة ١٠٠٤) رمضان ١٠٠٣
 ٢٦ - سيد محمد ، (عزل في ١٢ ذي الحجة سنة ١٠٠٦) رجب ١٠٠٤
 ٢٧ - خضر ، (عزل في ١٢ المحرم سنة ١٠١٠) ذو الحجة ١٠٠٦
 ٢٨ - ياوز علي ، (عزل في ٧ ربيع الثاني سنة ١٠١٢) المحرم ١٠١٠
 ٢٩ - الحاج إبراهيم ، (قتل في ٢٩ ربيع الثاني سنة ١٠١٣) ربيع الثاني ١٠١٢

أحمد الأول :

- ٣٠ - گورجي محمد ، (عزل في ٢٩ صفر سنة ١٠١٤) ربيع الثاني ١٠١٣
 ٣١ - حسن بن حسين^(٢) ، (عزل في ٣٠ المحرم سنة ١٠١٦ ، وتوفي باستانبول في ٩ رجب سنة ١٠١٦) صفر ١٠١٤
 ٣٢ - أوغوز محمد ، (عزل في مستهل جمادى الأولى سنة ١٠٢٠) المحرم ١٠١٦
 ٣٣ - صوفي محمد ، (عزل في ٣٠ ربيع الأول سنة ١٠٢٤) جمادى الأولى ١٠٢٠

(١) انظر شمس الدين سامي : قاموس الأعلام (ج ٣ ص ٢٢٨١) . المترجم .

(٢) ظل حاكما لليمن خمسة وعشرين عاما ، من سنة ٩٨٨ الى سنة ١٠١٢

مصطفى الأول (حكمه الأول)، ثم عثمان الثاني :

ربيع الأول سنة ١٠٢٤ هـ	٣٤ - أحمد ، (عزل في ١٢ صفر سنة ١٠٢٧)
١٠٢٧ صفر	٣٥ - لفكه لي مصطفى ، (عزل في ١٣ ذي القعدة سنة ١٠٢٧ ، صدر أعظم سنة ١٠٣١)
١٠٢٧ ذو القعدة	٣٦ - جعفر ، (عزل في ٢٤ شعبان سنة ١٠٢٨)
١٠٢٨ شعبان	٣٧ - مصطفى ، (عزل في ١٧ رمضان سنة ١٠٢٩)
١٠٢٩ رمضان	٣٨ - مره حسين ، (حتى ٢١ ربيع الثاني سنة ١٠٣١ ، صدر أعظم في شعبان سنة ١٠٣١)
١٠٣١ ربيع الثاني	٣٩ - بيبرس ^(١) محمد ، (حتى ٧ رمضان سنة ١٠٣١)

مصطفى الأول (حكمه الثاني) :

١٠٣١ رمضان	٤٠ - إبراهيم ^(٢) ، (حتى ٧ رمضان سنة ١٠٣٢)
١٠٣٢ رمضان	٤١ - قره مصطفى ، (عزل في ١٧ ذي الحجة سنة ١٠٣٢)

مراد الرابع :

١٠٣٢ ذو الحجة	٤٢ - چچجى على ، (عزل في ٢٢ ربيع الثاني سنة ١٠٣٣) قره مصطفى ، (المرة الثانية) ربيع الثاني ١٠٣٣ (حتى ١٩ شعبان سنة ١٠٣٥)
١٠٣٥ شعبان	٤٣ - بيرام ، (عزل في ٩ المحرم سنة ١٠٣٨)
١٠٣٨ المحرم	٤٤ - طباني ياصى محمد ، (عزل في ٨ ربيع الأول سنة ١٠٤٠ ، صدر أعظم في شوال ١٠٤١)
١٠٤٠ ربيع الأول	٤٥ - موسى ، (حتى ١١ ذي الحجة سنة ١٠٤٠)
١٠٤٠ ذو الحجة	٤٦ - خليل ، (عزل في ٢ رمضان سنة ١٠٤٢)
١٠٤٢ رمضان	٤٧ - بقرنجى أحمد ، (عزل في ٥ جادى الأولى سنة ١٠٤٥)
١٠٤٥ جمادى الأولى ٩	٤٨ - دلى حسين ، (عزل في ١٥ جمادى الأولى سنة ١٠٤٧)
١٠٤٥ جمادى الأولى	٤٩ - نجوان قبيجى سلطان زاده محمد ، (عزل في ١١ جمادى الأولى سنة ١٠٥٠) .

إبراهيم الأول :

١٠٥٠ جمادى الأولى	٥٠ - نقاش مصطفى ، (عزل في ٩ رجب سنة ١٠٥٢)
١٠٥٢ رجب	٥١ - مقصود ، (عزل في ١٤ صفر سنة ١٠٥٤)
١٠٥٤ صفر	٥٢ - أيوب ، (عزل في ٢٨ صفر سنة ١٠٥٦)
١٠٥٦ صفر	٥٣ - حيدر أغا زاده محمد ، (عزل في ٥ ذي القعدة سنة ١٠٥٧)
١٠٥٧ ذو القعدة	٥٤ - مُشترى مصطفى ، (عزل في ٢٣ ذي القعدة سنة ١٠٥٧)
١٠٥٧ ذو القعدة	٥٥ - شرف محمد ، (عزل في صفر سنة ١٠٥٩)

محمد الرابع :

١٠٥٩ صفر	٥٦ - طرخونجى أحمد ، (عزل في صفر سنة ١٠٦٠ ، صدر أعظم في رجب سنة ١٠٦٢)
١٠٦١ صفر	٥٧ Δ - خادم عبد الرحمن ، (عزل في ٥ شوال سنة ١٠٦٢)
١٠٦٢ شوال	٥٨ - خاصكى محمد ، (عزل في ٤ شعبان سنة ١٠٦٦)
١٠٦٦ شعبان	٥٩ - خاليجى زاده داماد مصطفى ^(٢) ، (٨ رمضان سنة ١٠٦٧)
١٠٦٧ رمضان	٦٠ Δ - شاهسوار زاده غازى محمد ، (قتل في شوال سنة ١٠٧٠)

(١) بذكر ثرياىكى في كتابه (سجل عثمانى ج ٤ ص ١٥٠) أن اسمه محمد بيبر باشا . المترجم .

(٢) أنظر : ثرياىكى : سجل عثمانى (ج ٤ ص ٣٩٩) . المترجم .

٦١ -	كورجى مصطفى ، (عزل في ٢٣ رمضان سنة ١٠٧١)	• • • • •	شوال سنة ١٠٧٠ هـ
٦٢ -	دفتردار إبراهيم ، (عزل في ٥ رمضان سنة ١٠٧٤)	• • • • •	رمضان ١٠٧١
٦٣ -	سلحدار عمر ، (عزل في ٢٥ شعبان سنة ١٠٧٧)	• • • • •	رمضان ١٠٧٤
٦٤ -	صوفي إبراهيم ، (عزل في ٩ جمادى الآخرة سنة ١٠٧٩)	• • • • •	شعبان ١٠٧٧
٦٥ -	قرة قاش علي ^(١) ، (عزل في ٥ شعبان سنة ١٠٨٠)	• • • • •	جمادى الآخرة ١٠٧٩
٦٦ -	إبراهيم ، (عزل في ٢٣ صفر سنة ١٠٨٤)	• • • • •	شعبان ١٠٨٠
٦٧ -	جانبولاد زاده حسين ^(٢) ، (عزل في ٥ جمادى الآخرة سنة ١٠٨٦)	• • • • •	صفر ١٠٨٤
٦٨ -	دفتردار أحمد ، (عزل في ٢٧ صفر سنة ١٠٨٧)	• • • • •	جمادى الآخرة ١٠٨٦
٦٩ -	عبد الرحمن (آخر باشوات بوده) ، (عزل في ٢٠ جمادى الأولى سنة ١٠٩١)	• • • • •	صفر ١٠٨٧
٧٠ -	عثمان ، (عزل في جمادى الأولى سنة ١٠٩٤)	• • • • •	جمادى الأولى ١٠٩١
٧١ -	حمزة ، (عزل في جمادى الأولى سنة ١٠٩٨)	• • • • •	جمادى الأولى ١٠٩٤
٧٢ -	حسن ، (عزل في ٨ المحرم سنة ١٠٩٩)	• • • • •	جمادى الأولى ١٠٩٨

سليمان الثاني ، أحمد الثاني ، مصطفى الثاني :

٧٣ -	داماد حسن ، (عزل في مستهل المحرم سنة ١١٠١)	• • • • •	المحرم ١٠٩٩
٧٤ -	مفتش كيايا أحمد ، (توفي في ١٣ رجب سنة ١١٠٢)	• • • • •	المحرم ١١٠١
٧٥ -	خزينه دار علي ^(٣) ، (عزل في ذى الحجة سنة ١١٠٦)	• • • • •	رجب ١١٠٢
٧٦ -	إسماعيل ، (عزل في ربيع الأول سنة ١١٠٩)	• • • • •	ذو الحجة ١١٠٦
٧٧ -	فرارى حسين ، (عزل في ١٤ ربيع الثاني سنة ١١١١)	• • • • •	ربيع الأول ١١٠٩
٧٨ -	قره محمد ، (عزل في مستهل المحرم سنة ١١١٦)	• • • • •	ربيع الثاني ١١١١

أحمد الثاني :

٧٩ -	سليمان ، (عزل في ٧ جمادى الآخرة سنة ١١١٦)	• • • • •	المحرم ١١١٦
٨٠ -	رامي محمد ، (عزل في جمادى الأولى سنة ١١١٨ ، صدر أعظم في ٧ رمضان ١١١٤)	• • • • •	جمادى الآخرة ١١١٦
٨١ -	علي ، (عزل في جمادى الآخرة سنة ١١١٩)	• • • • •	جمادى الأولى ١١١٨
	داماد حسن ، (للمرة الثانية)	• • • • •	جمادى الآخرة ١١١٩
	(عزل في ٢٣ شعبان سنة ١١٢١)	• • • • •	
٨٢ -	إبراهيم ، (عزل في جمادى الآخرة سنة ١١٢٢)	• • • • •	شعبان ١١٢١
٨٣ -	كوسج خليل ^(٤) ، (عزل في جمادى الآخرة سنة ١١٢٣)	• • • • •	جمادى الآخرة ١١٢٢
٨٤ -	ولي ، (عزل في شعبان سنة ١١٢٦)	• • • • •	جمادى الآخرة ١١٢٣
٨٥ -	عبدى ، (عزل في رجب سنة ١١٢٩)	• • • • •	شعبان ١١٢٦
	كيايا علي ، (للمرة الثانية)	• • • • •	رجب ١١٢٩
	(عزل في ٦ ذى القعدة سنة ١١٣٢)	• • • • •	
٨٦ -	رجب ، (عزل في ٣ رجب ١١٣٣)	• • • • •	ذو القعدة ١١٣٢
٨٧ -	نشانجي محمد ، (صدر أعظم سنة ١١٢٩) ، (عزل في المحرم سنة ١١٤٨)	• • • • •	رجب ١١٣٣

(١) أنظر : تريبسكي : سجل عثمانى (ج ٣ ص ٥١٦) . المترجم .
(٢) أنظر : « : « (ج ٢ ص ١٩٦) . المترجم .
(٣) أنظر : « : « (ج ٣ ص ٥٢٣) . المترجم .
(٤) أنظر : « : « (ج ٢ ص ٢٩١) . المترجم .

- ٨٨ - علي مورهلي ، (عزل في جمادى الآخرة سنة ١١٣٨) المحرم سنة ١١٣٨ هـ
 محمد ، (للمرة الثانية) جمادى الآخرة سنة ١١٣٨
 (عزل في صفر سنة ١١٤٠)
 ٨٩ - أبو بكر ، (عزل في ١٣ ذى الحجة سنة ١١٤١) صفر ١١٤٠
 عبدى ، (للمرة الثانية) ١١٤٠ Δ

محمود الأول :

- ٩٠ - كوبريلي زاده عبد الله ، (عزل في المحرم سنة ١١٤٦) ذو الحجة ١١٤١
 ٩١ - سلجدار محمد المحرم ١١٤٦
 ٩٢ - عثمان ، (عزل سنة ١١٤٧)
 أبو بكر ، (للمرة الثانية) ١١٤٧
 (عزل في رجب سنة ١١٤٧)
 ٩٣ - حكيم زاده علي عالي ، (صدر أعظم في ١٥ رمضان سنة ١١٤٤) ، (عزل سنة ١١٥٤) رجب ١١٤٧
 ٩٤ - يحيى ، (عزل في ١١ جمادى الأولى سنة ١١٥٦) ١١٥٤
 ٩٥ - محمد سعيد ، (عزل في المحرم سنة ١١٥٧) جمادى الأولى ١١٥٦
 ٩٦ - راغب محمد ، (عزل في رمضان سنة ١١٦١) ، (صدر أعظم في ٢٠ ربيع الثاني سنة ١١٧٠) المحرم ١١٥٧
 ٩٧ - الحاج أحمد ، (صدر أعظم سنة ١١٥٣) رمضان ١١٦١
 ٩٨ - مالك محمد ١١٦٥
 ٩٩ - بلطه جى مصطفى^(١١) (?)
 ١٠٠ - حسن الشعر اوى ١١٦٦ Δ

عثمان الثالث :

- حكيم زاده علي ، (للمرة الثانية) المحرم سنة ١١٦٩
 ١٠١ - سعد الدين (توفى سنة ١١٧١) ١١٧
 محمد سعيد ، (للمرة الثانية) شعبان سنة ١١٧٠

مصطفى الثالث :

- ١٠٢ - باهر كُوسيه مصطفى ، (صدر أعظم سنة ١١٦٥)
 ١٠٣ - بكر ١١٧٦
 ١٠٤ - أحمد ١١٧٨
 ١٠٥ - سلجدار ماهر حمزة ، (صدر أعظم سنة ١١٨٢) ١١٧٩
 ملك محمد ، (للمرة الثانية) ١١٨٠
 ١٠٦ - راقم محمد ذو القعدة ١١٨٠
 ١٠٧ - ديوتدار محمد ١١٨٢
 ١٠٨ - علي بك ، (ولد سنة ١١٤٠ ، وتوفى في ١٥ صفر سنة ١١٨٧) ١١٨٢
 فتح مكة
 فتح سورية ١١٨٥
 ١٠٩ - أبو الذهب محمد الخازندار ٢٠ المحرم ١١٨٧

(١١) يذكر تريبياكي (سجل عثمانى ج ٤ ، ص ٤٣٧ - ٤٣٨) أن اسمه مصطفى بالطه جى زاده وأنه ولى مصر في ذى القعدة سنة ١١٦٦ . المترجم

١٥٩ - باشوات^(١) بوده

(المجر)

الاستيلاء على المدينة ٢ ذى الحجة سنة ٩٣٢ هـ
الاستيلاء على القلعة ٩٣٥

سليمان الأول :

١ - سليمان ٩٤٨
٢ - بالي بك ٩٤٩
٣ - محمد يحيى باشا زاده ٩٥٠
٤ - قاسم ٩٥٥
٥ - خادم على ٩٥٨
٦ - طويغون ٩٦٠
خادم على ، (للمرة الثانية) ٩٦٤
٧ - حاجى محمد ٩٦٤
قاسم ، (للمرة الثانية) ٩٦٥
طويغون ، (للمرة الثانية) ٩٦٦
٨ - گوزلچه رستم ٩٦٧
٩ - زال محمود ٩٧١
١٠ - إسكندر ٩٧٢
١١ - أرسلان ، (ابن محمد يحيى زاده) ، (أعدم سنة ٩٧٤) ١٧ شوال ٩٧٢

سليم الثانى :

مراد الثالث :

١٢ - مصطفى صوقلى ، (ابن أخى طريل محمد صوقلى الصدر الاعظم) ١٥ المحرم ٩٧٤
١٣ - أويس ٩٨٧
١٤ - على خلائق أوغلو ٩٨٩
١٥ - سنان (فريك يوسف بايزن) ٩٩١
على خلائق أوغلو ، (للمرة الثانية) ٩٩٣
سنان ، (للمرة الثانية) ٩٩٦
١٦ - فرهاد ، (قتله جنوده سنة ٩٩٧) ٩٩٦
١٧ - صوفى سنان ٩٩٧
١٨ - سنان زاده محمد ١٠٠١
١٩ - حسن صوقلى ١٠٠٢

محمد الثالث :

٢٠ - ميخاليجلى أحمد^(٢) ١٠٠٣
٢١ - صوفى سنان ، (للمرة الثانية) ١٠٠٣
ميخاليجلى أحمد ، (للمرة الثانية) ، (حصار بوده) ١٠٠٤

(١) اعتمد المترجم في سراجة الأعلام الواردة في هذا الفصل على كتاب « سجل عثمانى ياخود تذكرة مشاهير عثمانية » لعمد ثرياىكى .

(٢) انظر : ثرياىكى : سجل عثمانى ج ١ ص ٢٠٥ . المترجم .

سنة ١٠٠٥ هـ	٢٢	قاضي زاده علي
١٠٠٦		مبخا ليچلي أحمد ، (للمرة الثالثة)
١٠٠٧	٢٣ -	ديو سليمان
١٠٠٨	٢٤ -	ترياكى حسن ^(١)
١٠٠٩	٢٥ -	لالا محمد ، (صدر أعظم سنة ١٠٠٤)
١٠٠٩		ترياكى حسن ، (للمرة الثانية)
١٠١٠	٢٦ -	منغير قجى محمد
١٠١١		لالا محمد ، (للمرة الثانية)
١٠١١		قاضي زاده ، (للمرة الثانية)

أحمد الأول :

١٠١٣	٢٧ -	بكتاش
١٠١٤	٢٨ -	بوشناق مصطفى
١٠١٨	٢٩ -	ترياكى حسن ، (للمرة الثالثة)
١٠٢٣	٣٠	صفر
١٠٢٣	٣١ -	قاضي زاده علي ، (للمرة الثالثة)
١٠٢٥	٣٢ -	صوفى محمد هزار غرادلى ^(١)

مصطفى الأول :

١٠٢٦	٣٣ -	نقاش حسن
------	------	----------

عثمان الثانى :

١٠٣٠		صوفى محمد ، (للمرة الثانية)
١٠٣٠	٣٤ -	قره قاش محمد

مصطفى الأول :

١٠٣١	٣٥ -	كنتعان ^(٣)
١٠٣١		صوفى محمد ، (للمرة الثالثة)

مراد الرابع :

١٠٣٢	٣٦ -	دلى درويش
١٠٣٢		صوفى محمد ، (للمرة الرابعة)
١٠٣٢	٣٧ -	بشير محمد
١٠٣٤		صوفى محمد ، (للمرة الخامسة)
١٠٣٥	٣٨ -	مرتضى
١٠٣٩	٣٩ -	عجم حسن
١٠٤٠	٤٠ -	بشير ام
١٠٤٢	٤١ -	موسى

(١) أنظر : سجل عثمانى (ج ٢ ص ١٢٩ - ١٣٠) المترجم .
(٢) أصله من رزجراد بافاريا . انظر : سجل عثمانى (ج ٤ ص ١٥٠) . المترجم .
(٣) انظر : سجل عثمانى (ج ٤ ص ٨٣) . المترجم .

سنة ١٠٤٤ هـ	٤٢ - حسين
١٠٤٤	٤٣ - جعفر
١٠٤٥	٤٤ - نصوح باشا زاده حسين
١٠٤٦	موسى ، (للمرة الثانية)

إبراهيم :

١٠٤٩	٤٥ - طيبا تى ياصى محمد ، (صدر أعظم سنة ١٠٤١)
١٠٤٩	٤٦ - إيشير مصطفى ، (صدر أعظم سنة ١٠٦٤)
١٠٥٠	٤٧ - سلجدار مصطفى
١٠٥١	موسى ، (للمرة الثالثة)
١٠٥٤	٤٨ - عثمان مير أخور ^(١)
١٠٥٤	٤٩ - دلى حسين ، (صدر أعظم سنة ١٠٦٦) ، (توفى فى المحرم سنة ١٠٧٠) رمضان
١٠٥٥	٥٠ - تقاش مصطفى
١٠٥٦	٥١ - مرتضى ، (أخو صالح الصدر الأعظم)
١٠٥٧	٥٢ - حمزه باشا زاده محمد
١٠٥٧	٥٣ - فضلى

محمد الرابع :

١٠٥٨	حمزة باشا زاده محمد ، (للمرة الثانية)
١٠٥٨	٥٤ - سياوش ، (صدر أعظم سنة ١٠٦١) ذو القعدة
١٠٦٠	٥٥ - قره مراد ، (صدر أعظم سنة ١٠٥٩)
١٠٦٤	٥٦ - صارى كنعان داماد ^(٢)
١٠٦٥	٥٧ - كورجى كنعان ذو الحجة
١٠٦٧	٥٨ - فضلى ، (للمرة الثانية) ، (اعدم سنة ١٠٦٧) ربيع الأول
١٠٦٧	كورجى كنعان ، (للمرة الثانية)
١٠٦٨	دلى حسين ، (للمرة الثانية)
١٠٦٩	كورجى كنعان ، (للمرة الثالثة)
١٠٦٩	٥٩ - سيدي احمد
١٠٦٩	٦٠ - بوشناق إسماعيل
١٠٧٣	كورجى كنعان ، (للمرة الرابعة)
١٠٧٤	٦١ - صارى حسين ، (أخو ستان باشا)
١٠٧٤	٦٢ - كورجى محمد
١٠٧٧	٦٣ - جراح قاسم
١٠٧٧	٦٤ - شهراب
١٠٧٨	٦٥ - محمود
١٠٨١	٦٦ - آرنأود أوزون إبراهيم
١٠٨٣	٦٧ - جانبولاد زاده حسين
١٠٨٤	آرنأود أوزون إبراهيم ، (للمرة الثانية)

(١) انظر : سجل عثمانى (ج ٣ ص ٤١٨) . المترجم .
(٢) تزوج حاتكة بنت إبراهيم أخت محمد الرابع . انظر : سجل عثمانى (ج ٤ ص ٢٨٣) . المترجم .

سنة ١٠٨٥ هـ	١٣ شوال	٦٨ - كورصويولجي نغلي (١)
١٠٨٨		٦٩ - خليل
١٠٨٨	شوال	آرناؤد أوزون إبراهيم ، (للمرة الثالثة)
١٠٩٤		٧٠ - قره محمد
١٠٩٥		٧١ - شيطان إبراهيم ، (حصار بوده)
١٠٩٧		٧٢ - آرناؤد عبدي (عبد الرحمن) ، (آخر باشوات بوده ، استولى عليها دوق اللورين)

المراجع :

- Hammer : Geschichte des osmanischen Reiches.
 Gévay : a Budai pasak (les Pachas de Bude) Vienne 1841.
 G. Jacob : Türkisches aus Ungarn, Der Islam VIII, p. 237.
 W. Björkmann : Ofen Zur Türkenzeit, Hamburg 1920.
 F. Babinger : Die osmanischen statthalter von Ofen, Der Islam XII
 (1922) p. 233.
 سجل عثماني : ياخود تذكرة مشاهير عثمانية لمحمد ثريابكي (استانبول ١٣٠٨ ، ٤ أجزاء).

١٦٠ - باشوات بغداد (٢)

(تابع ص ٦٠)

سنة ٩٤١ هـ		سليمان باشا بن قباد (٣) (أول حاكم عثماني)
٩٥٣		إياس
٩٥٦		علي تمرود
٩٥٩		محمد
٩٧٤		مراد
٩٨٢		علي إوندزاده
٩٩٩		چغاله زاده سنان ، (صدر أعظم سنة ١٠٠٥)
١٠٠٣		حسن بن محمد
١٠١٢		قاسم ، (لم يصل إلى مقر عمله)
١٠١٢		مصطفى صبار قججي
—		أحمد طويل ، (التأثر)
١٠١٧		چغالة زاده محمود
١٠١٩		علي قاضي زاده
—		دلاور
—		مصطفى
—		حافظ أحمد
		ثورة بكير سوباشي الانكشاري ، (حتى سنة ١٠٣٣) ١٠٢٨
١٠٣٣		استولى الفرس على بغداد في عهد الشاه عباس الأول وولوا عليها قولي خان . حاصرها أحمد حافظ باشا . من ١٢ صفر إلى مستهل شوال سنة ١٠٣٠

(١) انظر : سجل عثمان (ج ٣ ص ٥١٨) . المترجم .

(٢) اعتمد المترجم في مراجعة الأعلام الواردة في هذا الفصل على كتاب « سجل عثمان ياخود تذكرة مشاهير عثمان » لمحمد ثريابكي .

(٣) أمير من بني رمضان

		١٠٤١	بكتاش خان (الوالي الفارسي).
سنة ١٠٤٨ هـ	١٨ شعبان		دخل السلطان مراد الرابع (١) بغداد
١٠٤٨	٢٩ شعبان		كوجك حسن ، (أربعة أشهر)
١٠٤٩	٥ المحرم		درويش محمد ، (صدر أعظم سنة ١٠٦٣)
١٠٥٢	١٩ المحرم		كوجك حسن ، (للمرة الثانية)
١٠٥٤	٢٥ المحرم		دلى حسين ، (صدر أعظم سنة ١٠٦٦)
١٠٥٤	١٠ رجب		محمد
١٠٥٥	٢٤ رجب		موسى
١٠٥٦	١٦ شعبان		إبراهيم
١٠٥٧	٢ ذى القعدة		موسى سمير
١٠٥٨	٢٢ ذى الحجة		ملك أحمد ، (صدر أعظم سنة ١٠٦٠)
١٠٥٩	٢١ ذى القعدة		آرسلان مجاي زاده (٢)
١٠٦٠			قيلان مصطفى مرزوني
١٠٦٠	٥ رمضان		حسين
١٠٦١	٢٢ رمضان		قره مصطفى ، (صدر أعظم سنة ١٠٨٧)
١٠٦٣	١٤ شوال		مرتضى
١٠٦٥	١٥ رمضان		أق محمد
١٠٦٧	مستهل صفر		خاصكي محمد
		٢٨ ذى الحجة سنة ١٠٦٩	مرتضى ، (للمرة الثانية)
١٠٧٢	١٠ رجب		كنبور مصطفى
١٠٧٤	٢٨ جمادى الأولى		ببوغ مصطفى (٣)
		مستهل المحرم سنة ١٠٧٥	قره مصطفى ، (للمرة الثانية)
١٠٧٥	٢٧ ذى القعدة		أوزون إبراهيم
		١٤ شوال سنة ١٠٧٧	قره مصطفى ، (للمرة الثالثة)
١٠٨٢	مستهل المحرم		سليحدار حسين
١٠٨٥	٢١ جمادى الأولى		عبد الرحمن
١٠٨٧	٢٧ صفر		قيلان مصطفى مرزوني ، (للمرة الثانية)
١٠٨٨	٤ رمضان		عمر
١٠٩٢	جمادى الآخرة		إبراهيم
		٢ شوال سنة ١٠٩٥	عمر ، (للمرة الثانية)
١٠٩٨	ذو الحجة		سرخوش أحمد ، كتيخدا
		ذو الحجة سنة ١٠٩٩	عمر ، (للمرة الثالثة)
١١٠٠			حسن
١١٠٢	١٨ ذى الحجة		أحمد بازرگان
١١٠٣	٣ شوال		أحمد ، (كتيخدا حسن باشا منذ سنة ١١٠٠)
١١٠٥	٦ جمادى الأولى		حاجي أحمد قلائي

(١) شيد « بغداد كوشك » بالتوب كابوسراي (استانبول) تخليداً لذكر هذا الحادث .
(٢) يذكر ثريابكي (سجل عثماني ج ١ ص ٣١٩) أن اسمه أرسلان نوظاي زاده . المترجم .
(٣) يذكر ثريابكي (سجل عثماني ج ٤ ص ٢٩٧) أن اسمه مصطفى يموق . المترجم .

سنة ١١٠٧ هـ	علي
١١٠٨	حسن
١١١٠	إسماعيل
١١١٢	٣٠ رمضان	علي
١١١٤	يوسف
١١١٥	علي
١١١٦	حسن
١١٣٦	أحمد بن حسن ، (ابن السابق)
		١١٤٧	.	.	.	إسماعيل
		١١٤٨	.	.	.	طوبال محمد
١١٥٥	صفر	حاجي أحمد
١١٦١	أحمد كسريه لي ، (من كستورية (castoria)
١١٦٢	محمد تريايكي ، (صدر أعظم سنة ١٠٥٩)

ممالك مستقلون :

١١٦٥	سليمان ، (كانت السلاطة بيد زوجه عديلة بنت أحمد بن حسن)
١١٧٥	علي ، كيايا ، (كتخدا سلفه)
١١٧٧	عمر ، (زوج الابنة الصغرى لأحمد بن حسن وهي أخت عديلة ، نفى الوفاء سنة ١١٨٦)
—	عبد الله أغا
—	حسن أغا
١١٩٤	١٥ شوال	سليمان
١٢١٧	علي
١٢٢٢	جمادى الآخرة	سليمان ، (ابن أخي السابق)
١٢٢٥	شوال	عبد الله
١٢٢٧	سعيد ^(١) ، (قيل إن عزره اليهودي قد ضرب نقوداً برتزية بأسمه دون أن يعلم)
١٢٣٢	٥ ربيع الثاني	داود ، (آخر المماليك المستقلين) ، (توفى بالمدينة سنة ١٢٦٧) ، (سبت الثورة ، وحوصرت بغداد وسقطت في ربيع الثاني سنة ١٢٤٧)
		نهاية دولة المماليك ربيع الثاني ١٢٤٧
١٢٤٧	ربيع الثاني	علي رضا ، (حاكم عثماني)
١٢٨٩—١٢٨٦	مدحت باشا

المراجع :

Niebuhr : Reisebeschreibung 1778 ; II, 309.
Huart : Histoire de Bagdad dans les temps Modernes, Paris, 1901.

(١) انظر : Huart. l.c. p. 170, Lettre de F. Soret à Krehl (ZDMG XIX 1865)

ولاية البوسنة

(٢) ولاية اتخذوا لقب بك :

سنة ١٨٦٨ هـ	إسحق
١٨٦٩	نصوح
١٨٧٠	عيسى
١٨٧٠	إلياس
١٨٧٦	سنان
١٨٧٨	داود
١٨٨٠	إسكندر
١٨٨٥	يحيى
١٨٨٨	يعقوب
١٨٩٠	إسكندر ، (للمرة الثانية)
١٨٩١	سنان ، (للمرة الثانية)
١٨٩٢	يونس
١٨٩٤	صوقلبي محمد
١٨٩٧	ميخال زاده محمد ^(٢)
٩٠١	قره عثمان
٩٢٤	غازى خسرو
٩٢٧	حسن
٩٣٨	غازى خسرو ، (للمرة الثانية)
٩٤٩	ميخال زاده محمد ، (للمرة الثانية)
٩٥٠	محمد خان
٩٥١	خادم على
٩٥٤	صوفي محمد
٩٥٨	خادم على ، (للمرة الثانية)
٩٦٠	دوغه لى مالفوج ^(٣) ، (دوغه ، الهرسك)
٩٦٣	قره عثمان
٩٧٠	حمزه
٩٧٣	حسن ، (للمرة الثانية)
٩٧٦	سنان ، (للمرة الثالثة)
٩٨١	حسن ، (للمرة الثالثة)
٩٨١	صوقللى محمد ، (صدر أعظم سنة ١٧٢٢)
٩٨٩	غازى فرهاد

(ب) ولاية اتخذوا لقب باشا :

٩٩٣	فرهاد ، (خلع عليه لقب باشا)
-----	-----------	---

(١) اعتمد المترجم في سراجمة الأعلام الواردة في هذا الفصل على كتاب « سجل عثمانى ياخود تذكرو مشاهير عثمانية » لحمد نربايكى .

(٢) أنظر : سجل عثمانى (ج ، ص ١١٢) . المترجم .

(٣) أنظر : المرجع السابق (ج ، ص ٩٤) . المترجم .

سنة ١٩٩٥ هـ	قره علي
٩٩٦	شاهسوار ^(١)
٩٩٨	فرهاد . (للمرة الثانية) ، (صدر أعظم سنة ١٩٩٩)
٩٩٨	خليل
٩٩٩	صوفي محمد
١٠٠١	هرسكلى غازى حسن
١٠٠٣	مصطفى
١٠٠٣	حسن ، ترياكي ، نير ^(٢)
١٠٠٣	حسين
١٠٠٤	إسماعيل
١٠٠٥	أبردى
١٠٠٥	خُدا وِردى ^(٣)
١٠٠٦	إدريس
١٠٠٨	دوغه لى أحمد ، (درغه ، الهرسك)
١٠٠٩	درويش
١٠٠٩	صوفي سنان
١٠١٠	تاتار محمد ^(٤)
١٠١٠	جلالى حسن
١٠١١	حسن تير ، (للمرة الثانية)
١٠١٢	خادم خسرو
١٠١٤	گورجى محمد
١٠١٦	سنان ، (للمرة الثانية)
١٠١٧	قورشونجى مصطفى ^(٥)
١٠١٨	إبراهيم خان
١٠١٩	مصطفى ، (للمرة الثانية)
١٠٢١	قره قاس محمد
١٠٢٢	إسكندر
١٠٢٣	عبد الباقي
١٠٢٣	إسكندر ، (للمرة الثانية)
١٠٢٩	مصطفى ، (للمرة الثالثة)
١٠٣٠	إبراهيم خان ، (للمرة الثانية)
١٠٣١	بالطه جى محمد
١٠٣١	بَيْرَام
١٠٣٢	دى إبراهيم
١٠٣٥	بيرام ، (للمرة الثانية)

(١) أنظر : سجل عثمانى (ج ٣ ص ١٨١) . المترجم .
(٢) أنظر : » » (ج ٢ ص ١١٩) . المترجم .
(٣) أنظر : » » (ج ٢ ص ٢٧٠) . المترجم .
(٤) أنظر : » » (ج ٤ ص ١٤١) . المترجم .
(٥) أنظر : » » (ج ٤ ص ٣٨٨) . المترجم .

سنة ١٠٣٦ هـ	غازى مصطفى
١٠٣٧	بكر
١٠٣٧	أبازة محمد
١٠٤١	هنر سكلى مراد
١٠٤٢	آرناؤد مصطفى
١٠٤٢	حسن
١٠٤٢	سليمان
١٠٤٣	دلى إبراهيم ، (المرّة الثانية)
١٠٤٥	موستارلى صالح ^(١)
١٠٤٧	وُجو محمد
١٠٤٩	بوسنه لى شاهين
١٠٥٠	قورشونجى محمد
١٠٥١	دلى حسين
١٠٥٣	أحمد
١٠٥٤	بوسنه لى وَرَوَرَه ^(٢)
١٠٥٥	عمر
١٠٥٥	غبله لى إبراهيم ، (غبله ، الهرسك)
١٠٥٧	تَكِيلِ مصطفى ^(٣)
١٠٥٨	درويش
١٠٥٩	سرخوش أوغلو حسن
١٠٦٠	دفتدار زاده محمد
١٠٦١	مغللى فاضل ، (من مغللى ، البوسنه)
١٠٦٢	على سيانوش ، (صدر أعظم سنة ١٠٦١)
١٠٦٣	فاضل ، (المرّة الثانية)
١٠٦٥	سليمان ، (صدر أعظم سنة ١٠٦٥)
١٠٦٦	فاضل ، (المرّة الثالثة)
١٠٦٨	طوپال حسن
١٠٦٩	سيد أحمد
١٠٦٩	ملك أحمد
١٠٧٠	واردار على ^(٤) ، (كبير القواد)
١٠٧٤	بوسنه لى إسماعيل
١٠٧٥	آرناؤد مصطفى
١٠٧٦	بوسنه لى محرم
١٠٧٦	سهباب (؟) محمد
١٠٧٧	كور على
١٠٧٨	تشنه لى إبراهيم ^(٥) ، (تشناى بالبوسنه)

(٣) أنظر تريبكى (سجل عثمانى ج ١ ص ٣٩٩) . المترجم
(٤) أنظر : سجل عثمانى (ج ٣ ص ٥١٥) . المترجم .
(٥) المرجع السابق (ج ١ ص ١٠٧) . المترجم .

(١) نسبة إلى مدينة مرستار تابعة الهرسك . أنظر قاهوس
الأعلام (ج ٦ ص ٤١٧٣) . المترجم .
(٢) لعله واردار . المترجم .

سنة ١٠٨١ هـ	مفتش محمد .
١٠٨٢	مفلائي محمود
١٠٨٣	چامبولاد حسين
١٠٨٤	قوجه ابراهيم
١٠٨٥	قره محمد
١٠٨٨	حاجي بكر .
١٠٨٨	أحمد دفتردار
١٠٨٩	آرناؤد ابراهيم
١٠٨٩	قوجه خليل .
١٠٩٠	أحمد دفتردار ، (للمرة الثانية)
١٠٩٣	عبد الرحمن .
١٠٩٤	خضر .
١٠٩٥	عثمان باشا زاده
١٠٩٦	هرستكي عثمان .
١٠٩٦	فندق أحمد .
١٠٩٧	سياوش .
١٠٩٨	هلقئي محمد ، (لئو Livno)
١٠٩٩	طوپال غازي حسين
١١٠٢	بويوك جعفر
١١٠٣	بوسنه لي غازي محمد
١١٠٩	بوسنه لي صاري أحمد
١١٠٩	دال طبان غازي مصطفي ، (صدر أعظم سنة ١١١٤)
١١١٠	كوسه خليل ، دفتردار
١١١٤	بوسنه لي سيف الله
١١١٥	حاجي ابراهيم
١١١٧	سر كه جي عثمان .
١١١٧	دوغراماجي محمد .
١١٢٠	بندالوقه لي قبودان مصطفي
١١٢١	بوسنه لي سيف الله ، (للمرة الثانية)
١١٢٣	قره يلان علي
١١٢٤	صاري أحمد .
١١٢٥	آرناؤد علي .
١١٢٦	كوپريل زاده نعمان ، (صدر أعظم سنة ١١٢٢)
١١٢٧	بوسنه لي صاري مصطفي .
١١٢٨	حاجي يوسف
١١٢٨	ابراهيم .
١١٢٩	شاباجي أحمد ، (مدينة شاباج ببلاد الصرب)
١١٢٩	قره مصطفي .
١١٢٩	نعمان ، (للمرة الثانية)

سنة ١١٣٠ هـ	عُمان ، دفتر دار
١١٣٢	طوپال عثمان
١١٣٣	محسن زاده عبد الله ، (صدر أعظم سنة ١١٥٠)
١١٤٠	طوپال عثمان ، (للمرة الثانية)
١١٤٠	غازى أحمد
١١٤٢	قبا قولاق إبراهيم
١١٤٤	سير كجى عثمان ، (للمرة الثانية)
١١٤٥	محسن زاده عبد الله ، (للمرة الثانية)
١١٤٩	حكيم زاده على ، (صدر أعظم سنة ١١٤٤)
١١٥٣	محسن زاده عبد الله ، (للمرة الثالثة)
١١٥٤	عوض محمد
١١٥٥	يكن محمد ، (صدر أعظم سنة ١١٥٠)
١١٥٨	حكيم زاده على ، (للمرة الثانية)
١١٥٨	بُستنجى سليمان
١١٥٩	حكيم زاده على ، (للمرة الثالثة)
١١٦١	محسن زاده محمد
١١٦٢	حاجى بكر
١١٦٣	شريف عبد الله
١١٦٤	كوپربلى زاده حاجى أحمد
١١٦٥	قوجة حاجى محمد
١١٦٨	أحمد كامل
١١٧١	قوجة حاجى محمد ، (للمرة الثانية)
١١٧٧	ملوفانلى على ، (ملوفان بالبوسنة)
١١٧٨	قپودان محمد
١١٧٩	كوپربلى زاده حاجى أحمد ، (للمرة الثانية)
١١٨٠	سلحدار محمد
١١٨٤	محسن زاده محمد ، (للمرة الثانية)
١١٨٦	طوپال أوغلو عثمان
١١٨٧	داغستانلى على
١١٨٨	أيواز زاده على (عوض)
١١٨٩	سلحدار محمد ، (للمرة الثانية)
١١٩٠	داغستانلى على ، (للمرة الثانية)
١١٩٢	سلحدار محمد ، (للمرة الثالثة)
١١٩٣	سيد مصطفى
١١٩٤	بوسنه لى دفتر دار زاده عبد الله
١١٩٩	آيدوسلى سيد محمد ^(١) ، (آيدوس)
١١٩٩	اسماعيل
١٢٠٠	موره لى أحمد ، (الموره)

(١) نسبة إلى مدينة آيدوس . المترجم .

سنة ١٢٠٠ هـ	سليم
١٢٠٢	بكر
١٢٠٣	آرسلان
١٢٠٤	بوسنه لى مير علم
١٢٠٤	حاجسى صالح
١٢٠٥	يوسف ، (صدر أعظم سنة ١٢٠٥)
١٢٠٥	حاجسى صالح ، (للمرة الثانية)
١٢١١	پريشان مصطفى
١٢١٣	وانلى محمد ، (وان ، أرمينية)
١٢١٥	بكر ، (للمرة الثانية)
١٢١٧	وانلى محمد ، (للمرة الثانية)
١٢١٩	ينيشهرلى مصطفى (لاريسه ، تساليا)
١٢٢١	خسرو محمد
١٢٢٣	أستكدارلى إبراهيم حلمى
١٢٢٨	سلحدار على ، (صدر أعظم سنة ١٢٣٨)
١٢٣٠	خورشيد
١٢٣١	بوسنه لى سليمان
١٢٣٣	درويش مصطفى
١٢٣٥	محمد رشدى
١٢٣٥	جلال الدين
١٢٣٨	شريف سليم سرى
١٢٤١	يانلى حاجسى مصطفى ، (بان ، ألبانيا)
١٢٤٢	عبد الرحمن
١٢٤٤	موره لى على نامك ، (المودة)
١٢٤٧	ودينلى إبراهيم
١٢٤٧	محمد حمدى
١٢٤٩	داود ، (والى بنداد)
١٢٥١	محمد وجيهى
١٢٥٦	ساما كولى محمد خمرو
١٢٥٩	مهندس كامل
١٢٦٠	عثمان نورى
١٢٦١	حاجسى خليل كاملى
١٢٦٣	چتگول أوغلو محمد طاهر
١٢٦٦	چركس حافظ محمد
١٢٦٦	خير الدين
١٢٦٧	كريدلى ولى الدين
١٢٦٨	محمد خورشيد
١٢٧٣	محمد رشيد
١٢٧٤	محمد كانى

سنة ١٢٧٥ *	آرناؤد محمد عقيف	
١٢٧٥	محمد كافي، (للمرة الثانية)	
١٢٧٥	عثمان بوسنه لى مُزهر	
١٢٧٨	شريف طوبال عثمان	
١٢٨٥	عمر قوضى، (ربما تكون الكلمة الأخيرة فوزى)	
١٢٨٥	طوبال عثمان، (للمرة الثانية)	
١٢٨٦	صفوت	*
١٢٨٨	محمد عقيف، (للمرة الثانية)	
١٢٨٨	محمد حاصم	
١٢٨٩	إبراهيم درويش	*
١٢٨٩	محمد رشيد، (للمرة الثانية)	
١٢٨٩	مصطفى حاصم	*
١٢٨٩	مصطفى	
١٢٨٩	مصطفى حاصم، (للمرة الثانية)	*
١٢٩٠	محمد عقيف، (للمرة الثالثة)	
١٢٩٠	إبراهيم درويش	*
١٢٩١	أحمد حمدى	*
١٢٩١	ءوف	*
١٢٩٢	إبراهيم	
١٢٩٣	نظيف	
١٢٩٦	أحمد مظهر	

* الحسكام المميزون بهذه العلامة كانت لهم قيادة الجند بالبوسنه .

الباب التاسع

القوقاز ومصر الخزر

١٦١ - ولاة أذربيجان^(١)

سنة ٢٢ هـ	حذيفة بن اليمان ^(٢)	
٢٣	تمّالك بن الحارث	
٢٤	عثبة بن قرق	
٢٥	الوليد بن عقبة بن أبي معيط	
٣٦	سعيد بن سارية الخزاعي ، (من قبل علي)	*
—	قيس بن سعد بن عبادة بن دليم بن حارثة الأنصاري	
٤٠	عبيد الله بن العباس ، (من قبل الحسن بن علي)	
—		
٧٣	محمد بن مروان ، (أخو الخليفة عبد الملك)	*
٩١	مسلمة بن عبد الملك ، (أخو الوليد الأول)	*
١٠٢	نابت النهرواني	
١٠٤	الجراح بن عبد الله الحكي	*
١٠٦	سعيد بن عمرو بن أسود الحرشي	
١٠٧	مسلمة بن عبد الملك ، (للمرة الثانية)	*
١١٤	مروان بن محمد ، (الخليفة مروان الثاني فيما بعد)	*
—		
١٣٣	أبو جعفر المنصور ، (الخليفة فيما بعد)	
—	١٣٤ محمد بن صول ، (نائب)	
١٥٨	يحيى بن خالد البرمكي	
١٦١	يسطام بن عمرو التغلبي ^(٣)	
١٧١	يزيد بن مزيد بن زائدة الشيباني ، شروانشاه	
—		
١٨٣	يزيد بن مزيد ، (للمرة الثانية)	
٢٠٢	حاتم بن هرم بن أعين ^(٤) ، (توفي سنة ٢٠٣)	•
٢٠٥	عيسى بن محمد بن أبي خالد	*
٢٠٩	علي بن صدقة ، زريق ^(٥)	*

(٣) انظر : ابن الأثير (ج ٥ ص ٥٢) . المترجم .
(٤) أنظر : ابن الأثير (ج ٦ ص ٢٢٨) . المترجم .
(٥) انظر : ابن الأثير (ج ٦ ص ٢٧٥) . المترجم .

(١) هذه العلامة (*) تميز الذين حكموا أرمينية وأذربيجان في وقت واحد .
(٢) هو أبو عبد الله حذيفة بن اليمان العبسي . أنظر ابن الأثير (الفهرست ص ٢٧٧) . المترجم .

سنة ٢٠٩ هـ	إبراهيم بن الليث بن الفضل
٢١١	محمد بن حميد الطوسي ، (ومعه الجزيرة)
٢١٤	علي بن هشام ، (أعدم سنة ٢١٧)
٢١٧	عجيب بن عنيسة ^(١)
٢٢٤	منكجور ، (قائد الأفشين ، توفي سنة ٢٢٥)
٢٢٥
٢٣٣	محمد بن حاتم بن هرثمة
٢٣٤	محمد بن علي بن الفضل السعدي
٢٣٥	المعز بن المتوكل ، (حاكم غرى)	*
	أبو سعيد محمد بن يوسف المرزى ، (نائب)	٢٣٥
	يوسف بن محمد ، ابنه ، (له الحرب والحراج)	٢٣٧
٢٤٨	أبو الحسن علي بن يحيى الأرمي ، (توفي سنة ٢٤٩)	*
٢٤٩
٢٦٠	العلاء بن أحمد الأزدي
٢٦١	محمد بن عمر بن علي بن مرا الطائي الموصلي ^(٢)
	فتح محمد بن أبي الساج أذربيجان	٢٧٦
	فتحها أبو سالم ديم بن إبراهيم الكردي	٢٢٧
	المرزبان [الأول] بن محمد ، (أنظر بني السلار)	٢٣٠

المراجع : ابن الأثير : الكامل في التاريخ .

١٦٢ - ولاية أرمينية

(الحاضرة ديبل) ^(٣)

سنة ٣٢ هـ	حذيفة بن اليمان
—	المغيرة بن شعبة
—	القاسم بن ربيعة الثقفي
٣٦	سعيد بن سارية الخزاعي ، (من قبل علي)
	من قبيل بني أمية :								
٤١	عبد الله بن حاتم بن النعمان الباهلي ، (من قبل معاوية)
٤١	عبد العزيز بن حاتم ، (أخو السابق)
—	عكرمة بن ربهى
٧٣	محمد بن مروان ، (أخو الخليفة عبد الملك)
٩١	مسلم بن عبد الملك ، (أخو الخليفة الوليد الأول)
١٠٤	الجراح بن عبد الله الحكيم

(١) انظر ابن الأثير (ج ٦ ص ١٤٢) . المترجم .

(٢) انظر ابن الأثير (ج ٧ ص ١٩٩) . المترجم .

(٣) مدينة بأرمينية تناخم أوران . انظر ياقوت (الدمج ج ٤ ص ٢٥) . المترجم .

سنة ١٠٧ هـ	مسلمة بن عبيد الملك ، (للمرة الثانية)
	الحارث بن عمرو الطائي ، (نائب)
١١١	الجراح بن عبد الله ، (للمرة الثانية)
١١٢	سعيد بن عمرو بن أسود الحرشي ^(١)
١١٢	مسلمة بن عبد الملك ، (للمرة الثالثة)
١١٤	مروان بن محمد ، (الخليفة مروان الثاني فيما بعد)
١٢٦	عاصم بن يزيد

من قبل بني العباس :

١٣٢	محمد بن صهول .	
١٣٣	أبو جعفر المنصور ، (الخليفة فيما بعد)	
١٣٣	صالح بن صبيح السكندی	
١٣٤	يزيد بن أسيد السلمي	•
١٣٦	الحسن بن قحطبة .	
—	يزيد بن أسيد ، (للمرة الثانية)	
١٥٢	بكار بن مسلم العقيلي	•
١٥٤	الحسن بن قحطبة ، (للمرة الثانية)	
١٥٨	واضح العباسي ^(٢) ، (مولى المهدي ، توفي سنة ١٦٩)	
١٥٩	يزيد بن أسيد ، (للمرة الثالثة)	
١٦٥	عثمان بن عمار بن خريم	•
١٦٩	روح بن حاتم المهلبی	
١٦٩	خزيمة بن خازم التميمي	
١٧٠	يوسف بن راشد السلمي	
١٧١	يزيد بن يزيد بن زائدة الشيباني ، سر وانشاه	
١٧٢	عبيد الله بن المهدي	•
١٧٢	عبد الكبير بن عبد الحميد العدوي ^(٣) ، (نائبه)	
١٧٥	الفضل بن يحيى البرمكي	
١٧٧	عمر بن أيوب الكناني	
	سعيد بن محمد الحراني ، (الحرب)	
	أبو صباح . . . (الخراج)	
	خالد بن يزيد بن أسيد السلمي	
١٧٨	العباس بن جرير بن يزيد البجلي	
١٧٨	موسى بن عيسى بن موسى بن محمد العباسي	
١٧٩	يحيى بن سعيد الحرشي	

(١) أنظر ابن الأثير (ج ٥ ص ٥٢) . المترجم .
(٢) أنظر ابن الأثير (ج ٦ ص ٣٩) ، المترجم .
(٣) هو عبد الكبير بن عبد الحميد بن زيد بن الخطاب ، انظر ابن الأثير (ج ٦ ص ١٤٢) ، المترجم .

سنة ١٧٩ هـ	أحمد بن يزيد بن أسيد السلمي	•
١٨١	سعيد بن سلم بن قتيبة الباهلي	•
١٨٣	علي بن عيسى بن ماهان	•
١٨٣	يزيد بن مزيد ، (للمرة الثانية) ، (توفي سنة ١٨٥)	•
١٨٥	أسد بن يزيد بن مزيد	•
١٨٦	محمد بن يزيد بن مزيد	•
١٨٧	خزيمة بن خازم التميمي ، (للمرة الثانية)	•
١٩٢	سليمان بن يزيد بن الأصم العاصمي	•
١٩٣	العباس بن زقصر الكلابي (١)	•
١٩٣	محمد بن زهير بن المسيب الضبي ، الأزدي	•
٢٠٥	عيسى بن محمد بن أبي خالد	•
٢٠٩	علي بن صدقة ، زريق	•
٢٠٩	خالد بن يزيد ، شروانشاه	•
٢٢٠	حيدر بن كاس ، الأفشين	•
٢٢٧	خالد بن يزيد ، (للمرة الثانية)	•
٢٣٥	المعتر بن المتوكل ، (حاكم نفري)	•
	يوسف بن محمد بن يوسف المروزي ، (نائب)	•
٢٤٨	علي بن يحيى الأرمني ، (توفي سنة ٢٤٩)	•
٢٤٩		•
٢٥١	العلاء بن أحمد الأزدي (٢) ، (نائب بقا الشراي)	•
٢٥٦	عيسى بن الشيخ بن السليل الشيباني ، (توفي سنة ٢٦٩)	•

المراجع : ابن الأثير : الكامل في التاريخ

Ghazarian : Armenien unter der arabischen Herrschaft, Marburg 1903
R. R. Vasmer : Khronologia Namestnikow Armenii pri perwikh
Ablasidukh (Napiski kollegii Wostokowedow. 1, 1925,p. 381

١٦٣ - بنو الساج

(أذربيجان ، مراغة ، أردبيل ، بردعه)

—	أبو الساج ديوداد [الأول] بن ديودست ، (توفي بجنديسابور (٣) سنة ٢٦٦)	•
سنة ٢٧٦ هـ	أبو المسافر (أبو عبيدالله) محمد الأفشين بن ديوداد ، (توفي في ربيع الأول ٢٨٨) (٤)	•
٢٨٨	ديوداد [الثاني] بن محمد	•
٢٨٨	أبو القاسم يوسف بن ديوداد (٥)	•
٣١٥	أبو المسافر فتح بن محمد (٦)	•
	استرد العباسيون هذا المص	•
	٣١٨	•

(١) أنظر : ابن الأثير (ج ٦ ص ١٧٩) . المترجم .

(٢) أنظر : ابن الأثير (ج ٧ ص ١٠٩) . المترجم .

(٣) وإلى حلب من سنة ٢٥٤ إلى ٢٥٨ .

(٤) وإلى مكة من سنة ٢٦٣ إلى ٢٦٨ والأنبار سنة ٢٦٩ وأذربيجان سنة ٢٧٦

(٥) وإلى مكة من سنة ٢٦٢ إلى ٢٨١ ، استولى على الري مرتين سنة ٣٠٦ و ٣١١ ، صاحب الجبل من ٣١١ إلى ٣١٤ ، قتله أبو طاهر القرمطي في ذي الحجة سنة ٣١٥

(٦) • قتله مملح اليوسفي بأردبيل في شعبان سنة ٣١٧

نسب بنو الساج :

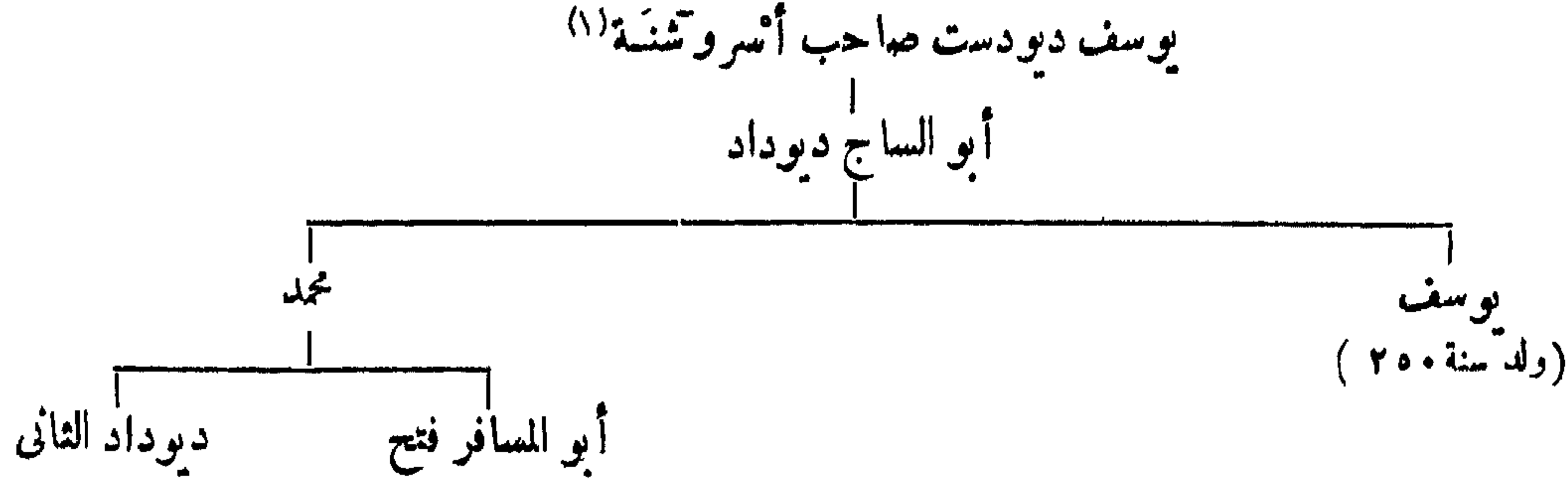

المراجع : دائرة المعارف الاسلامية (الطبعة الفرنسية) مادة : (بنو الساج) (Cl. Huart)

Defrémery : Memoire sur la famille des Sadjides J. As. 1847, sér. 4 :
IX 409, X 396 (Extrait N° 11).

١٦٤ - بنو صعلوك

(ولاية المرى)

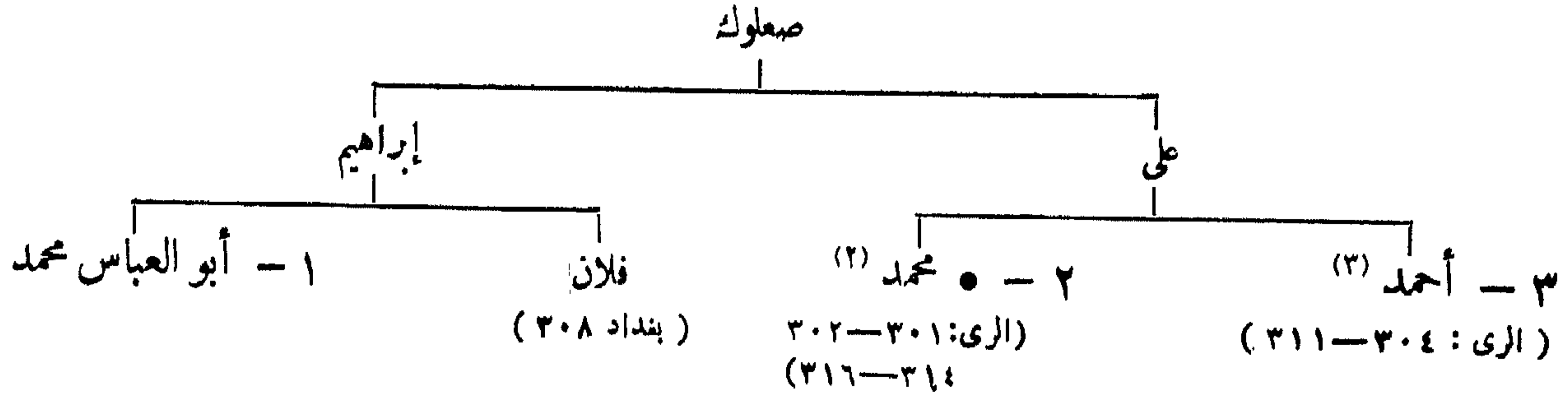

المراجع :

Zambaur: Contributions, 1, N° 35, 11, N° 285

Zambaur : Neue Khalifenmünzen p.11.

Defrémery : Memoires sur la famille des Sadjides J. As. 1847, sér. 4.

IX, 409, X 396 (Extrait N° 11)

١٦٥ - بنو سالار^(٤)

(١) بنو المرزبان أو بنو مسافر بأذربيجان وأران وتارم^(٥) : (الحاضرة أردبيل)

سنة ٣٣٠ هـ	١ - المرزبان [الأول] بن محمد ، (توفي سنة ٣٤٦)
٣٤٦	٢ - جستان بن المرزبان ، (توفي سنة ٣٤٩)
٣٤٩	٣ - وهسودان [الثاني] بن محمد ^(٦)
٣٥٥	٤ - إبراهيم [الأول] بن المرزبان ، (ظل يتنافس حتى سنة ٣٥٥)
—	٥ - المرزبان [الثاني] بن إسماعيل
٣٨٧	٦ - إبراهيم [الثاني] بن المرزبان [الثاني] ، (إلى سنة ٤٢٠) ، (هزمه مسعود الغزنوي)

كما أنه لم يكتب على هذه الصورة (سالار) ، انظر دائرة المعارف الاسلامية (الطبعة الفرنسية) . مادة « سالار » (Büchler) بنو السالار . انظر ابن الأثير (ج ٨ ص ٢٨٩ - ٢٩١) . المترجم . (٥) انظر ياقوت (المعجم ج ٢ ص ٣٤٣) . المترجم . (٦) يكتبه ابن الأثير (ج ٧ ص ١٨٣) وهسودان . المترجم .

(١) مدينة بما وراء النهر . انظر في ياقوت (المعجم ج ١ ص ٢٢٧) . المترجم .

(٢) انظر نقوده في (Ermitage, Inventaire p 176.)

(٣) قتله يوسف بن ديوداد في ذي الحجة سنة ٣١١

(٤) كتابة هذا الاسم دون تشديد اللام ليست صحيحة تماما ،

(ب) بنو رواد^(١) في أذربيجان وجنزه (كنجه) :

سنة ٤٢٠ هـ	١ -- وهسودان الثالث بن تملان
٤٥٠	٢ -- تملان بن وهسودان ، (خضع للسلاجقة)
٥١١	٣ -- ظهير الدين السلار بختيار ^(٢)

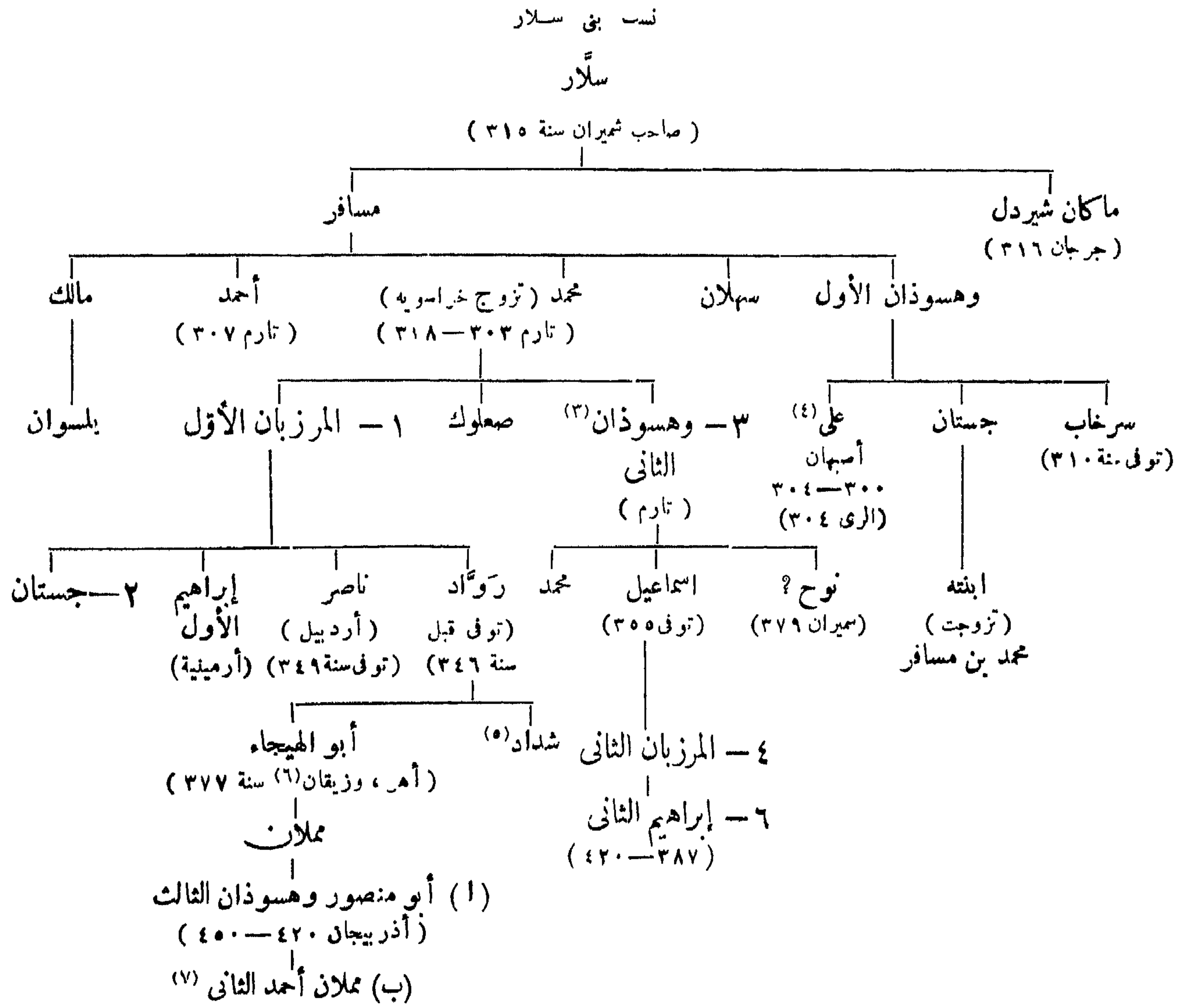

المراجع :

H. F. Amedroz : The Sallari and Rawwadi Rulers of Aderbeidjan

J. R. A. S. (1909) p. 174-6.

Cl. Huart : Les Mosafirides de l'Adherbaïdjan (Jubilée de

E. G. Browne, Cambridge 1922, p. 228).

Sachau : Verzeichnis N° 23. p. 14.

Justi : Iranisches Namenbuch p. 441.

Sauvaire, Lettre à M. St. L. Poole (Coll. Ch. de l'Écluse) J. R. A. S.

July 1881.

(٤) قتله عمه أحمد سنة ٣٠٧
(٥) جد بني شداد .
(٦) يذكر ابن حوقل (ص ٢٣٩) أن اسمها ورزقان .
الترجم .
(٧) ابنه آق سنقر الأحمدي أتاك داود بن محمود السلجوقي ،
هزمه طغرل سنة ٤٢٦ ، قتل سنة ٥٢٧ ، حفيده خاص بك (؟)

(١) بنو الرواد ، انظر ابن الأثير (ج ٦ ص ٣١٥) ،
الترجم .
(٢) يذكر ابن القلانسي (ص ١٩٨) أن اسمه بختيار
حصن الدولة السلار . وأنه كان نائب ظهير الدين . المترجم .
(٣) يبدو أن كنيته ، (أبو منصور) ، قد ورد ذكرها
درم من أردبيل ، انظر : (Sauvaire I. c.) .

١٦٦ - الشروانشاهات

(أصحاب شروان^(١))

الدولة الأولى :

سنة ١٨٣ هـ	١ -	يزيد بن يزيد بن زائدة الشيباني ، (والى أرمينية في عهد هارون الرشيد ، توفي سنة ١٨٥)
		أسد بن يزيد ، ابن السابق (حاكم أرمينية) ١٨٥
		عيسى بن محمد بن أبي خالد ٢٠٥
		علي بن صدقه (المعروف بزريق) ٢٠٩
٢٠٩	٢ -	خالد بن يزيد بن مزيد
		حيدر بن كارس الأفشين التركي ٢٢٠
		خالد ، (المرة الثانية) ٢٢٧
—	٣ -	محمد بن خالد بن يزيد بن مزيد الشيباني ^(٢) ، (أرمينية ، شروان ، أذربيجان ، آران ، باب الأبواب)
—	٤ -	الهيثم بن خالد ، (اتخذ لقب شروانشاه)
—	٥ -	محمد بن الهيثم
—	٦ -	الهيثم بن محمد ^(٣)
٣٠٠	٧ -	علي بن الهيثم
٣٠٥	٨ -	أبو طاهر بن فلان بن محمد
٣٣٧	٩ -	محمد بن أبي طاهر
٣٤٥	١٠ -	أحمد بن محمد
٣٧٠	١١ -	محمد بن أحمد
٣٨١	١٢ -	يزيد بن أحمد

حول

(١) يذكر ياقوت (المعجم ج ٥ ص ٢٥٨) أن اسمها شروان . المترجم .
(٢) أنظر ابن الأثير (ج ٧ ص ٢٨) . المترجم .
(٣) درهم من سنة ٣٣٠ (در بند) (à l'Ermitage, Inv. P 307) .

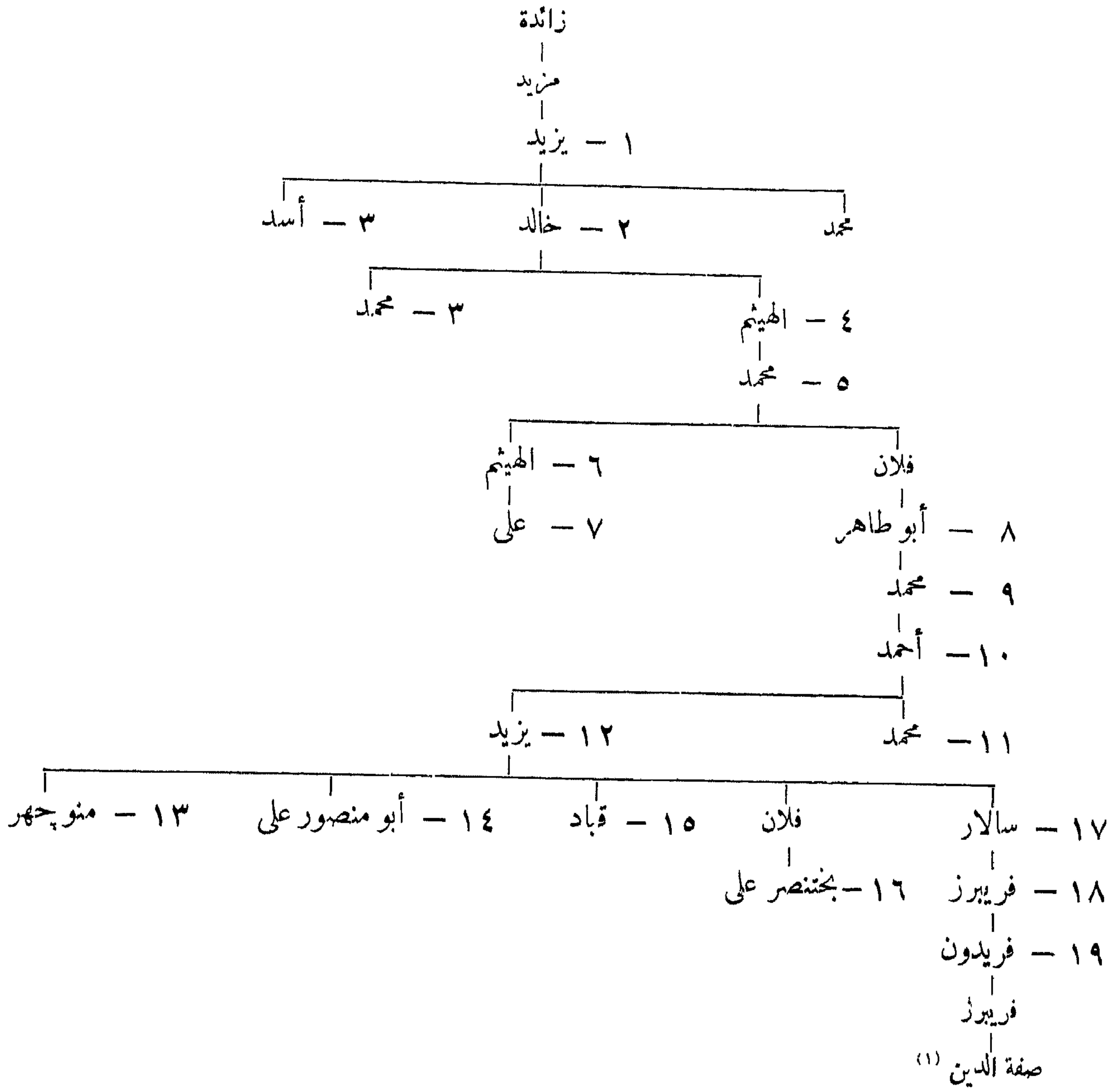

الشروانشاهات (أصحاب تماخي) (٢) :

سنة ٤١٨ هـ	١٣ - منوچهر بن يزيد
٤٢٥	١٤ - أبو منصور علي بن يزيد
٤٣٥	١٥ - قباد بن يزيد
٤٤١	١٦ - بختنصر علي بن فلان بن يزيد
—	١٧ - سالار بن يزيد
٤٥٥	١٨ - فريرز بن سالار
—	١٩ - فريدون بن فريرز

حكام شروان من الفرس :

٩٠٣	منوچهر
	

(١) تزوجت أخصيتان بن منوچهر من بني خاقان .
(٢) أنظر ياقوت (المعجم ج ٥ ص ٢٩١) . المترجم .

سنة ٩٤٥ هـ	.	القاضي بن اسماعيل صفى ، (حتى سنة ٩٥٤)
٩٥٨	.	عبد الله خان
	٩٨٦ } حاکمان عثمانيان	عثمان باشا
	١٠٢٥ }	يوسف خان
١٠٤٣	.	فرح خان
١٠٤٥	حول	رستم
١٠٥١	»	خسرو سلطان
١٠٦٦	»	مهر على خان
١٠٦٧	»	منوچهر خان
	.	الخ ...

الدولة الرابعة :

١١٨٠	.	فتح على	•
١٢٠٣	.	عسكر بن محمد سعيد	•
١٢٠٣	.	قاسم خان ، (حتى سنة ١٢٠٩)	•
١٢٠٩	.	.	.
١٢١٢	.	مصطفى خان ، (للمرة الثالثة) ، (حتى سنة ١٢٣٦)	•

المراجع :

- Justi : Iranisches Namenbuch p. 454.
 Barthold : Musulmanska Dynastii p. 295.
 Sachau : Verzeichnis N° 18, p. 12.
 Dorn : Mémoires Ac. Imp. 1840, 1. Versuch einer Geschichte
 der Schirwanchahe.
 Dorn : Museum Odessa.
 Fraehn : Nova Supplementa p. 149.
 Markoff : Inventaire de l'Ermitage p. 307.

١٦٧ - الخاقانايون

(أصحاب شروان)

الجيل الأول : (بنو كسران)

سنة ٥٥٠ هـ	حول	.	١ - أبو المظفر منوچهر بن كدران	.
٥٥٦	»	.	٢ - أخستتان [الأول] بن منوچهر	•
٥٦٦	»	.	٣ - قرخزاد [الأول] بن منوچهر	.
٥٧٥	»	.	٤ - كرشاسب بن فرخزاد (١)	•
٦٢٢	»	.	٥ - علاء الدين قريشيز بن كرشاسب	•
٦٤٩	»	.	٦ - أخستتان [الثاني] بن فربرز	•

(١) نقش بياكو من سنة ٦٠٠ ؛ نقود باسم الخليفة الناصر .

٧٨٠ هـ	سنة	حول	٧٤ - فرخزاد [الثاني] بن فريبرز
٧١٧	»	»	٨ - كيقباد بن فرخزاد
٧٤٥	»	»	٩ - كيكاس بن كيقباد
٧٧٤	»	»	١٠ - هوشنگ بن كيكاس

الجيل الثاني :

٧٨٤	حول	١١ - شيخ إبراهيم بن محمد دربند بن كيقباد
٨٢١	»	١٢ - خليل الله [الأول] بن إبراهيم
٨٦٩	»	١٣ - قرخ سيار بن خليل ^(١)
٩٠٦	»	١٤ - بهرام بيك بن فرخ سيار
٩٠٧	»	١٥ - غازي بيك بن فرخ سيار ، (ستة أشهر)
٩٠٨	»	١٦ - محمود بن غازي
٩٠٨	»	١٧ - شيخ إبراهيم [الثاني] بن ^(٢) فرخ سيار
٩٣٠	»	١٨ - خليل الله [الثاني] بن إبراهيم [الثاني] ^(٣)
٩٤٢	»	١٩ - شاه رُخ بن فرخ مرزا ^(٤)
٩٥١ - ٩٤٥	»	فترة شهور : كانت البلاه خاضعة للشاه طهماسب صاحب فارس
٩٥١	»	٢٠ - برهان علي بن خليل الله ^(٥)
—	»	٢١ - مرزا أبو بكر بن برهان ^(٦)

المراجع :

Barthold : Musulmanskia Dynastii, p. 296
 Sachau : Verzeichnis, N^{os}. 19 et 20, p. 13.
 Dorn : Versuch einer Geschichte der Schirwanschahe,
 Mém Ac. Imp. St. Pét. 1840. 1.
 Hammer : Geschichte des osmanischen Reiches. 1, p. 810.

(٤) قتله الشاه طهماسب الصفوي سنة ٩٤٥ وأعطى البلاد لأخيه القاص .
 (٥) حارب القاص الحاكم الصفوي وظل يقاوم سنتين بمساعدة العثمانيين ، ثم طرده الفرس آخر الأمر .
 (٦) فر إلى داغستان عند الجراكسة بالقرم ثم لجأ سنة ٩٧٨ إلى دولت كيراي الأول . فتح لالا مصطفي البلاد نهائياً سنة ٩٨٧

(١) يذكر هدايت الله سپهر في كتاب « سلاطين إيران من ١٤٣ » أن اسمه فرخ يسار (المترجم) . استطاع بمعاونة بني آق قيونلو أن ينتصر على الشيخ حيدر الصفوي سنة ٨٩٨ ولكن الشاه اسماعيل الصفوي قتله سنة ٩٠٦
 (٢) عن نقوده أنظر : Fraehn : Nova Suppl. St. Pet. 1855 p. 150
 (٣) تزوج بـري خاتم بنت شاه اسماعيل الصفوي ، قتله الشاه طهماسب سنة ٩٤٢ ، عن نقوده أنظر . Fraehn, Nova Suppl. p. 150, 151

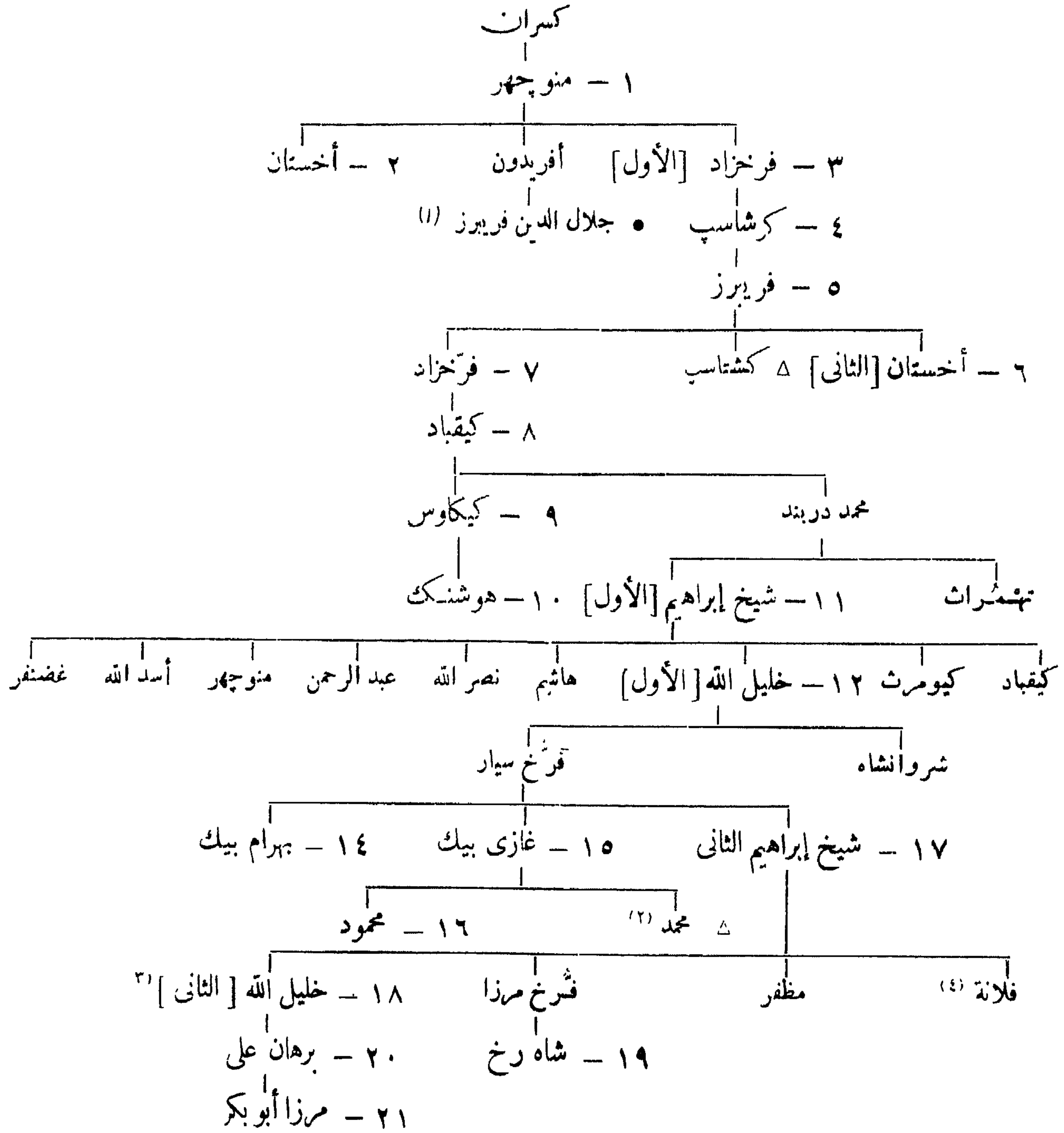

۱۶۸ - خانات كنجه (جزه)

(إليزابت بول)

سنة ۱۱۶۰ هـ	شاه وردى	•
۱۱۷۴	محمد حسن	•
۱۱۹۸	فترة سفور خضمت فيها كنجه لابراهيم خليل ، أمير قراباغ ۱۱۹۰ - ۱۱۹۷	•
۱۲۰۰	حاجتي بك	•
۱۲۲۰	الجواد	•
	الاحتلال الروسى	

(۴) من عمال العثمانيين ، أصبح والى طرايزون . نقش من سنة ۹۴۸ بمقدار بقامة أرتة حصار بطرايزون . أنظر Halil Edhem: Revue. Hist. Ott fasc. 48 p. 349, N° 41.

(۱) من نقوده أنظر: Ermitage p. 396. N° 32-37
(۲) تزوج فلانة بنت طهماسب (الأول) الصفوى
(۳) تزوجت إسماعيل الصفوى

١٦٩ - خانات شكى

(نوخه)

سنة ١٢١٢ هـ	محمد حسن	•
١٢١٩	مصطفى	•
١٢٢١	جهنم قلى	•
١٢٣١	اسماعيل خان	•
١٢٣٣	الاحتلال الروسى	

١٧٠ - خانات قراباغ

سنة ١١٧٧ هـ	ابراهيم خليل	•
١٢١١	فترة شغور	
١٢١١	ابراهيم خليل، (للمرة الثانية)	•
١٢٢١	مهدى قلى خان	•
١٢٣٥	الاحتلال الروسى	

المراجع :

Fraehn : Nova Supplementa p. 191 - 193.

Markoff : Cat. Inv. de l'Ermitage p. 775-786.

١٧١ - بنو شداد بأران

(قراباغ اليوم) ، الحاضرة جنره (كنجه)

سنة ٣٤٠ هـ	١ - محمد بن شداد الروادى ^(٢) ، (مستقل حتى سنة ٣٤٤) .	
	فترة شغور .	٣٦٠ - ٣٤٤
٣٦٠	٢ - أبو الحسن لشكرى ^(٣) [الأول] بن محمد بن شداد	
٣٦٨	٣ - مرزبان بن محمد بن شداد ، (قتله فضل أخوه سنة ٣٧٥)	
٣٧٥	٤ - المنصور الفضل بن محمد بن شداد	•
٤٢٢	٥ - أبو الفتح موسى بن الفضل	
٤٢٥	٦ - لشكرى [الثانى] على بن موسى	•
٤٤٠	٧ - أنو شيروان بن لشكرى	
—	٨ - أبو الأسوار شاور بن الفضل بن محمد	• Δ
	ولاء ألب أرسلان على أرميلية ، (توفى سنة ٤٥٩)	٤٥٧
٤٥٩	٩ - الفضل بن شاور ^(٤) ، (عامل السلاجقة ، توفى سنة ٤٦٦)	
٤٦٦	١٠ - فضلون بن الفضل ، (خرج على أبيه)	
	ضمت أران إلى ملك السلاجقة	٤٦٨

(٤) يذكر خليل آدم (ص ٢٤٣) أن اسمه أمير الفضل ، كما يذكر أن قد خلفه أشواط بن أبي الأسوار سنة ٤٦٠ ثم أمير الفضل سنة ٤٦١ . المترجم .

(١) بالقوقاز . انظر ابن خروازيه (ص ١٢٣) . المترجم .
(٢) يذكر خليل آدم « دول إسلامية ص ٢٤٣ » أن اسمه محمد بن شداد بن قرطوق ، المترجم .
(٣) يسميه خليل آدم « ص ٢٤٣ » لشكرى . المترجم .

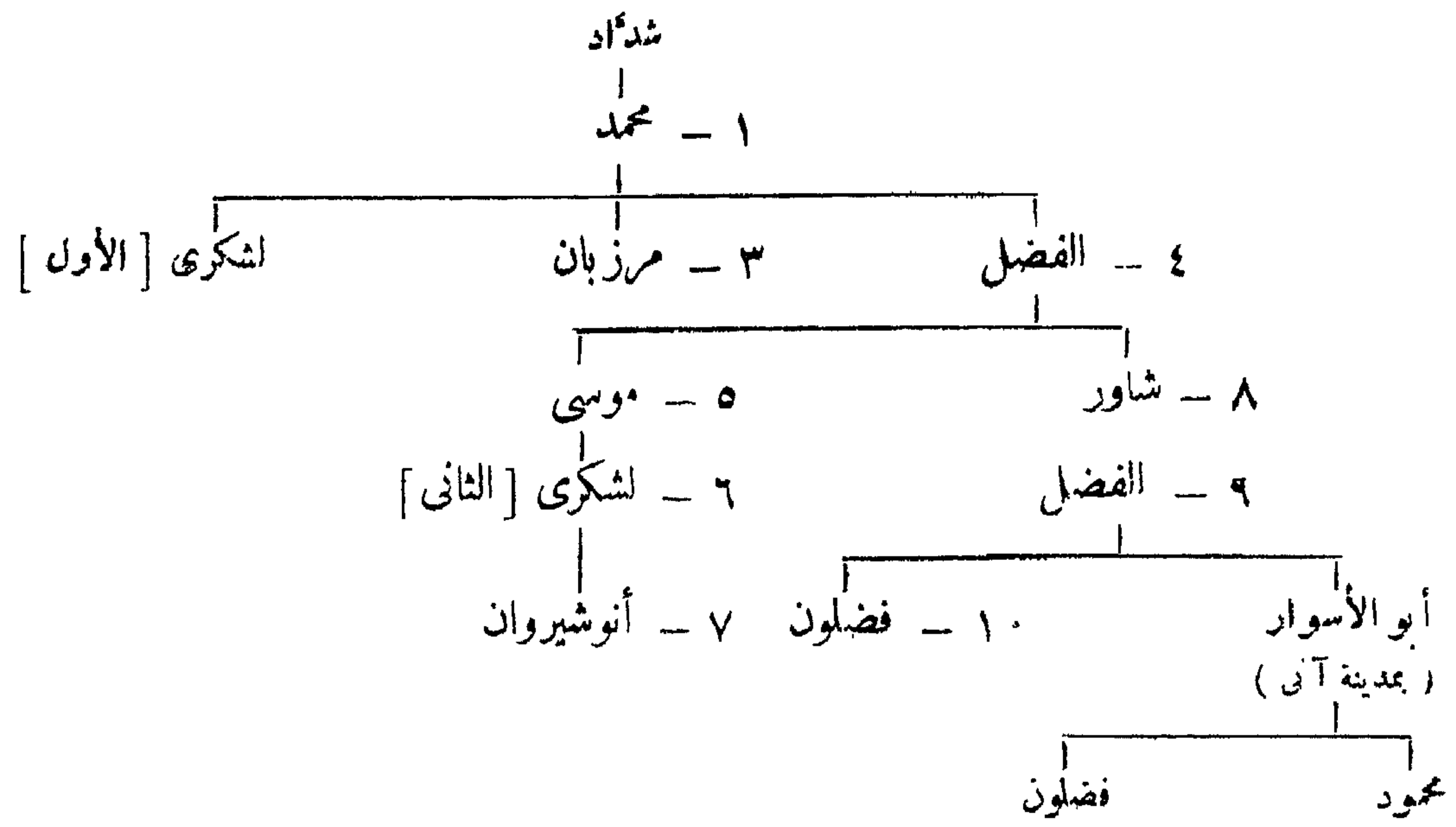

المراجع :

Bondâri : Chronique (éd. Houtsma p. 31. note f.)

Sachau : Verzeichnis N°. 22. p. 14.

Barthold : Musulmanskia Dynastii p. 291.

Justi : Iranisches Namenbuch p. 143.

Markoff : Collections Scientifique. VII. St. Petersb. p. 25.

Markoff : Inventaire de l'Ermitage p. 309.

١٧٢ - بنو هاشم

أصحاب باب الأبواب (مدينة الباب ، دربند)

سنة ٢٥٥ هـ	١ - هاشم بن سراقه ، (حاكم عباسي أعلن استقلاله)
٢٧١	٢ - عمرو بن هاشم
٢٧٢	٣ - محمد بن هاشم ، (أسره حاكم السريز ^(١) سنة ٢٩٢)
٣٠٣	٤ - عبد الملك بن هاشم
٣٢٧	٥ - أحمد بن عبد الملك ، (أقصى عدة مرات)
٢٦٦	٦ - ميمون بن أحمد
٣٨٧	٧ - محمد بن أحمد ، (قتل بعد عشرة أشهر من حكمه)
٣٨٧	٨ - لشكري بن ميمون
٣٩١	٩ - المنصور بن ميمون ، (غزا الروسيون البلاد سنة ٤٢٣).
٤٢٥	١٠ - عبد الملك بن منصور
٤٣٤	١١ - منصور بن عبد الملك ، (قتل سنة ٤٥٧)
٤٥٧	١٢ - عبد الملك بن لشكري ، (ولاه شروافشاء ثم عزل بعد ذلك)
—	١٣ - ميمون بن منصور ، (خاتمة الدولة)

المراجع :

Barthold : Musulmanskia : Dynastii p. 294.

Sachau : Verzeichnis, N°. 21, p. 13.

(١) انظر ابن الأثير (ج ٧ ص ٤٥) وياقوت (ج ٥ ص ٨٠) . المترجم .

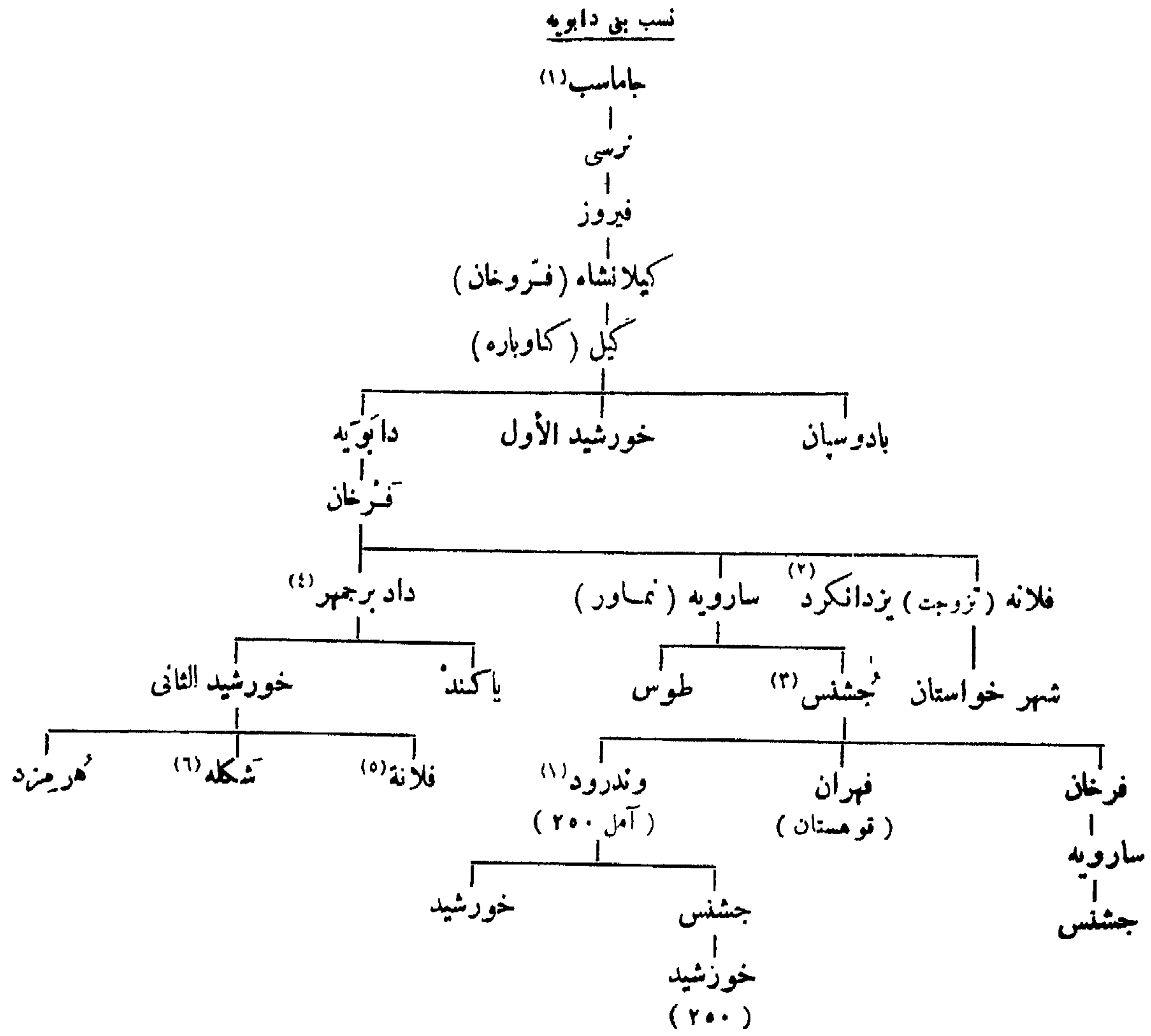

۱۷۴ - ولاة طبرستان من العرب

سنة ۱۴۱ هـ	عمر بن العلاء	•
۱۴۸	•
۱۵۴	•
۱۵۸	•
۱۶۲	•
۱۶۶	•
۱۶۷	•
—	•
۱۷۰	•
۱۷۱	•

Zahiraddin. (éd. Dorn.)

المراجع :

ابن اسفندیار : تاریخ طبرستان (نشره عباس اقبال) .

Mordtmann : Die Münzen mit Pehlewi legenden. Z D M G. 1865, p. 485-1879. 110

دائرة المعارف الإسلامية (الطبعة الفرنسية) مادة : طبرستان (cl. Huart)

Justi : Iranisches Namenbuch p. 430.

- (۱) جاماسب بن قباد أنظر : ابن اسفندیار « تاریخ طبرستان » ص ۱۵۳ . المترجم ،
- (۲) أنظر المرجع السابق (ص ۱۷۲) . المترجم .
- (۳) أنظر المرجع السابق (ص ۱۷۱) . المترجم .
- (۴) أنظر ص ۲۸۴ . المترجم .
- (۵) تزوجت الخليفة المنصور .
- (۶) تزوجت العباس بن محمد بن علي العباسي .
- (۷) يذكر ابن اسفندیار (ص ۱۷۱) أن اسمه وندرنند . المترجم .
- (۸) قطعة نقود باسمه بمجموعة المؤلف .

١٧٥ - آل باوند بمازندران

الدولة الأولى : (اسپيدان)

سنة ٤٥٥ هـ	١ - باو
٥٩	٢ - وِلاش ، (فترة شغور)
٦٨	٣ - سُرخاب [الأول] بن باو
١١٠	٤ - مِهْر سَرْدان بن سُرخاب
١٣٥	٥ - سُرخاب [الثاني] بن مِهْر سَرْدان
١٥٥	٦ - سُروين [الأول] بن سُرخاب
١٨١	٧ - شَهريار [الأول] بن سُروين
٢١٠	٨ - شاپور [جعفر] بن شَهريار
٢٢٢	٩ - قارن بن شَهريار ، (أسلم سنة ٢٢٢٧)
٢٥٣	١٠ - رستم [الأول] بن سُرخاب بن قارن
٢٨٢	١١ - سُروين [الثاني] بن رُستم
٣١٨	١٢ - شَهريار [الثاني] بن سُروين
	• رستم بن سُروين ^(١) حول سنة ٣٣٥ - ٣٧٠
٣٥٥	١٣ - دارا بن رستم بن سُروين
٣٥٨	١٤ - شَهريار [الثالث] بن دارا ، (قتله قابوس بن وشكبير)
٣٩٦	١٥ - رستم [الثاني] بن شَهريار ، (حتى سنة ٤٤١)
	• فتح قابوس بن وشكبير مازندران ٣٩٧
	• سُروين بن محمد حول سنة ٤٠٠

الدولة الثانية : (ملوك الجبال)

٤٦٦	١ - حسام الدولة شَهريار بن قارن
٥٠٣	٢ - نحم الدولة قارن بن شَهريار
٥١١	٣ - شمس الملوك رستم بن قارن ، (مطالب بالحكم حتى سنة ٥١٥)
٥١١	٤ - علاء الدولة علي بن شَهريار ^(٢)
٥٣٤	٥ - شاه غازي بن علي ، نصره الدولة ^(٣)
٥٦٠	٦ - علاء الدولة حسن بن رستم
٥٦٧	٧ - حسام الدولة أركشير بن حسن ^(٤)
٦٠٢	٨ - شمس الملوك رستم بن أردشير ، (قتل غيلة في ٢١ شوال سنة ٦٠٦)
	• فتح خوارزمشاه محمد مازندران ٦٠٦

بعمر الدولة ، انظر تاريخ طبرستان (ص ١٠٧) . المترجم . تزوجت ابنته شهريوار بن هزارسب البادوسباني بمدينة رستمدر . دينار من سنة ٥٥١ / ٥٥٢ يذكر خليل آدم (ص ١٩٧) أن اسمه شهرنوش . المترجم -
(٤) حارب هزارسب [الثاني] بن شهريوار (شهرنوش) البادوسباني .

(١) عن نقوده أنظر : (Zambaur: Bontributions, III, p. 22-26)
(٢) أكرم وفادة مسعود بن محمد السلجوقي .
(٣) غزا الموت سنة ٥٥٢ ، اشترك مع ايناك حاكم جرجان في محاربة سنجر سنة ٥٥٧ ، حارب الفز سنة ٥٥٨ كما حارب مؤيد قائد السلطان أرسلان بقومس . هو رستم بن علي بن شهريار وبقبه

الدولة الثالثة : (الكينخوارية) (١) عمال الايلخانات بآمل.

سنة ٦٣٥ هـ	حسام الدولة أردشير بن كينخوار
٦٤٧	شمس الملوك محمد بن أردشير ، (قتله أبقه سنة ٦٦٥)
٦٦٥	علاء الدولة علي بن أردشير
٦٧٥	تاج الدولة يزدجرد بن شهریار
٦٩٨	ناصر الدولة شهریار بن يزدجرد
٧١٤	رکن الدولة كينخسرو بن يزدجرد
٧٢٨	شرف الملوك بن كينخسرو
٧٣٤	نفر الدولة حسن بن كينخسرو (٢) ، (حتى سنة ٧٥٠)

المراجع :

Melgunoff : Das südliche Ufer des Kaspischen Meeres 50 ss.
ابن اسفنديار : تاريخ طبرستان (ترجمه برون) . (Gibb. Mem. 11, 58).
ونشره عباس اقبال .
Dorn : Südliche Küstenländer (1. Sehireddin 270. 323 etc).
Barthoid : Musulmanskia Dynastii p. 290.
دائرة المعارف الاسلامية (الطبعة الفرنسية) . مادة : باوند (Cl. Huart)
Zambaur : Contributions, III, 16 N° p. 472).
Casanova : Les Ispehbeds de Firim (Jubileé E.G. Browne).
p. 117-126.
Sachau : Verzeichmis, N° 3, 4; 5 ; p. 5, 6, 7.
Rehatssek : The Baw and Gaobarah Sephabuds . . .
J. Bombay Br. RAS. XII. 1876, 410.

١٧٦ - بنو أفراسياب بمازندران

سنة ٧٥٠ هـ	أفراسياب (قتل صهره نفر الدولة حسن آخر الباونديين)
٧٦٠	كيا نفر الدين جلأوى
—	كيا كشتاسب ، (صهر حسن الباوندى)
—	إسكندر الشيخى بن أفراسياب ، (قتله تيمور)
—	كيا حسن بن كهراسب بن أفراسياب ، (حتى سنة ٩٠٩)
٩٠٩	فتح الشاه إسماعيل الصفوى مازندران

المراجع :

Justi : Iranisches Namenbuch p. 431
Sachau : Verzeichnis N° 6, p. 7.
Zambaur : Contributions, III, p. 22-26.

(٢) يذكر خليل آدم (ص ١٩٥) أن أبناء نفر الدين حسن م : كيكارس وشمس الملوك وشرف الملوك وشاه غازى . المترجم .

(١) يسميهم خليل آدم «دول إسلامية ص ١٩٥» كندخوارية . المترجم .

نسب آل باوند

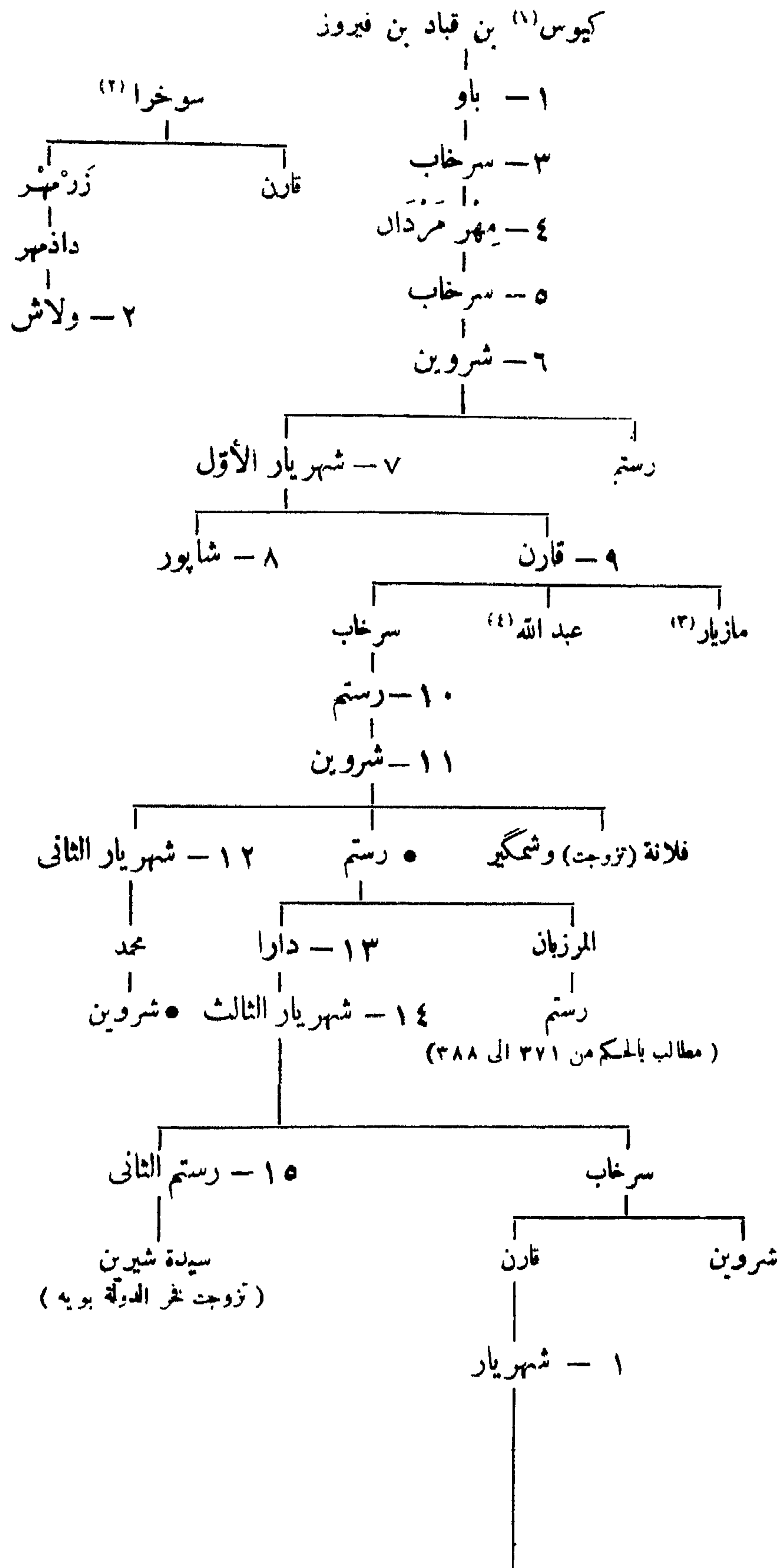

الدولة الأولى (الاستيعاب)

(١) أنظر تاريخ طبرستان (١٥٢) . المترجم .

(٢) المرجع السابق (س ١٥١) . المترجم .

(٣) اشترك في ثورة الأفشين وهزمه عبد الله بن طاهر

(٤) أنظر: Weyl: Sammlung Fourobort, I. p. 324

(تابع آل باوند)

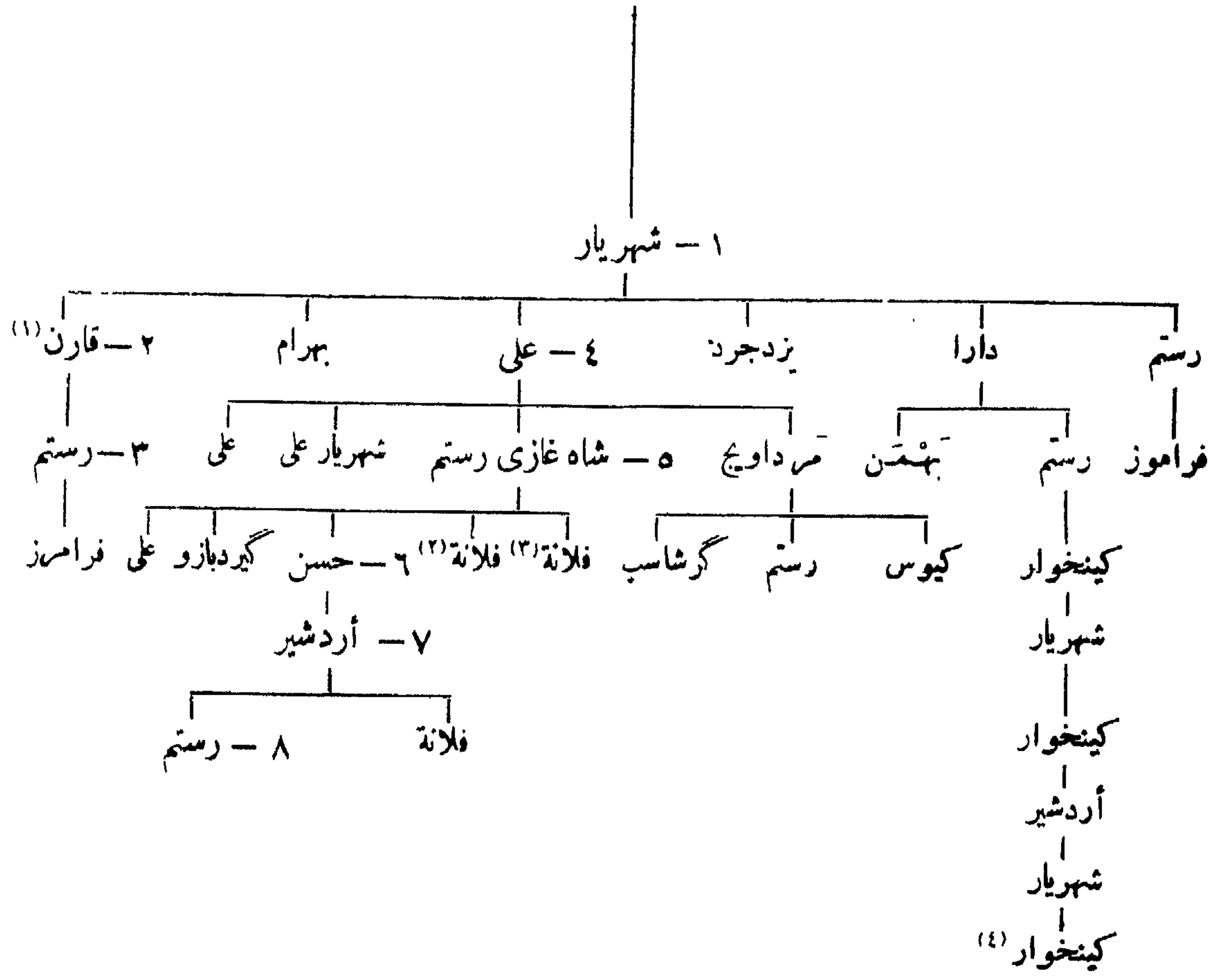

الدولة الثانية (ملوک الجبال)

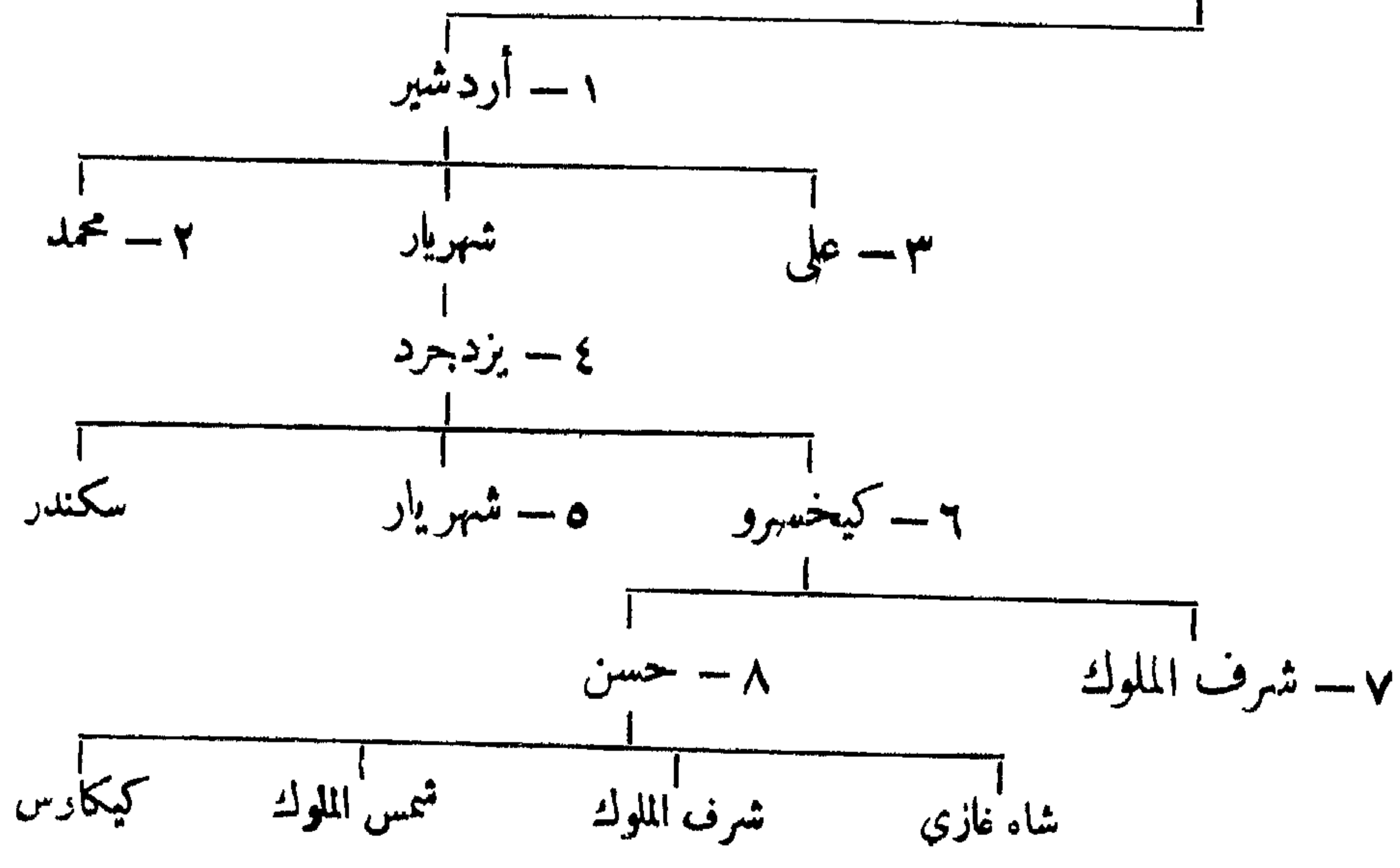

الدولة الثالثة (الكیکیداریة)

(۳) تزوجت بزوک أمید صاحب الموت .
 (۴) تزوج أولا : ابنة جلال الدین حسن (الثالث) الباطنی .
 ثانيا : ابنة أردشیر بن حسن الباوندی .

(۱) تزوج ابنة محمد بن ملکشاه ، أنظر السلاجقة .
 (۲) تزوجت شهریواش (شهرنوش . انظر ص ۲۸۶)
 البادهوسپانی .

١٧٧ - بنو بادوسپان^(١)

رستمدر (رویان ، نور ، کجور)

(قائمة نسبه)

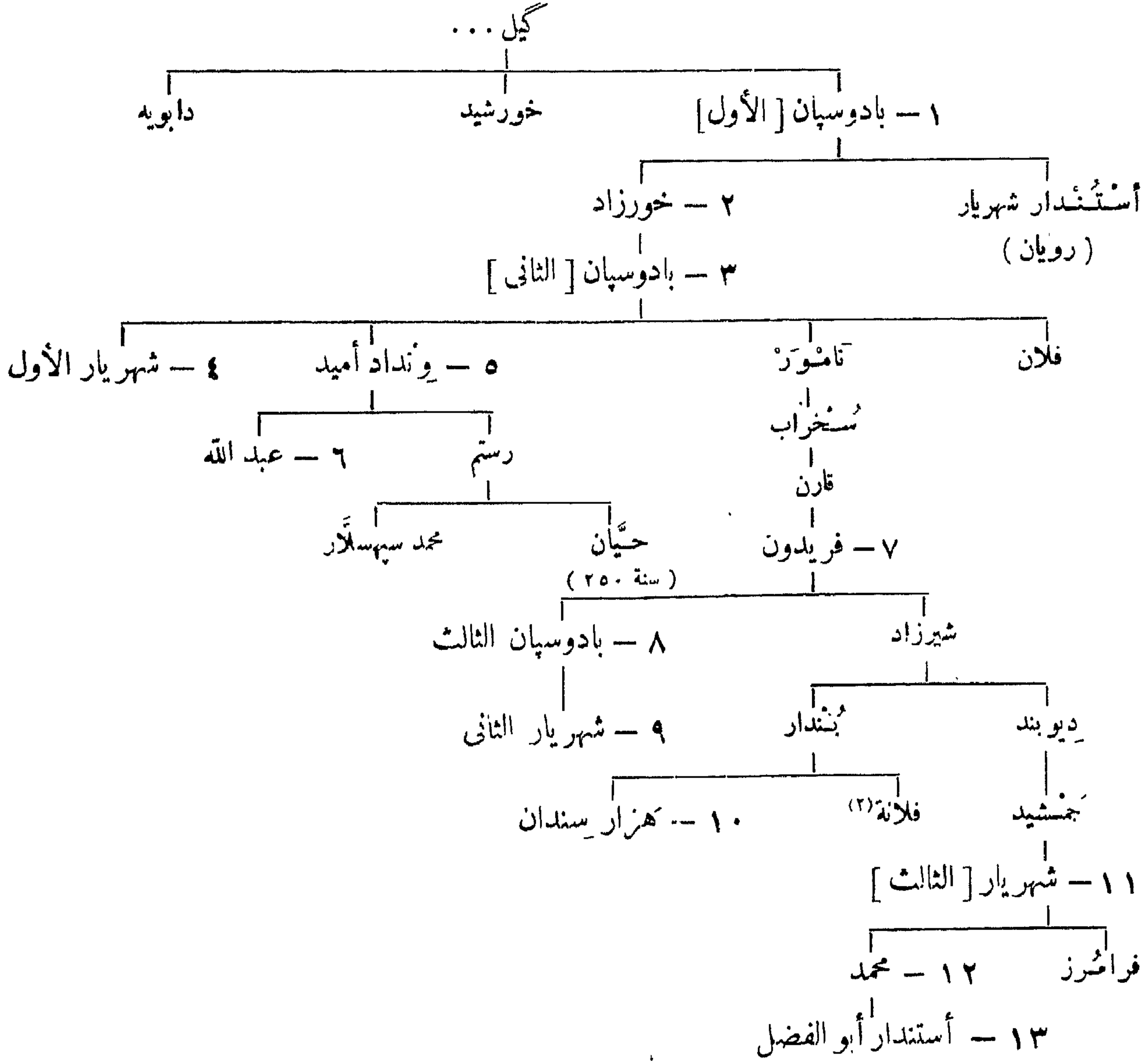

الجیل الأول :

سنة ٤٠	١ - بادوسپان [الأول] بن گیل
٧٥	٢ - خورزاد بن بادوسپان
١٠٥	٣ - بادوسپان [الثاني] بن خورزاد ^(٣)
١٤٥	٤ - شهریار [الأول] بن بادوسپان
١٧٥	٥ - ونداد أمید بن بادوسپان

(١) بادوسپان لقب وليس من أسماء الأعلام .
 (٢) تزوجت مرداویج بن زیار .
 (٣) فتح کیلان بعد سقوط بنی دابیوه .

سنة ٢٠٧ هـ	٦	عبد الله بن ونداد أميد ^(١)
٢٤١	٧	فريدون بن قارن بن شهریار ^(٢)
—	٨	بادوسپان [الثالث] بن فريدون ^(٣)
٢٥٩	٩	شهریار [الثاني] بن بادوسپان
٢٧٤	١٠	هزار سندان بن بندار بن شیرزاد ^(٤)
٢٨٦	١١	شهریار [الثالث] بن جمشید بن دیوبند
٣٢٧	١٢	شمس الملوك محمد بن شهریار
٣٤٠	١٣	أستندار أبو الفضل بن محمد (حتى سنة ٣٥٤)

الجيل الثاني :

٣٥٤	١٤	حسام الدين زرین كمر [الأول] بن فرامرزن شهریار [الثالث]
٣٨٦	١٥	سیف الدين باحرب بن زرین كمر
٤١٣	١٦	حسام الدين أردشير [الأول] بن باحرب
٤٣٨	١٧	نخر الدولة نامور (أو نماور) [الأول] بن شهریار
٤٧٠	١٨	عز الدولة هزارسپ [الأول] بن نامور
٥١٠	١٩	شهر یواش بن هزارسپ ^(٥)
٥٢٣	٢٠	کیکاوس بن هزارسپ
٥٦٠	٢١	هزارسپ [الثاني] بن شهر یواش ^(٦)
٦٠٦	٢٢	حسام الدين ^(٧) زرین كمر [الثاني] بن جستان
٦١٠	٢٣	شرف الدين بیستون بن زرین كمر
٦٢٠	٢٤	نخر الدولة نامور [الثاني] بن بیستون ^(٨)
—	٢٥	حسام الدولة أردشير [الثاني] بن نامور ^(٩)
٦٣٣	٢٦	شهر اکیم گاو باره بن نامور ^(١٠)
٦٧١	٢٧	نخر الدولة نامور [الثالث] بن گاو باره
٧٠١	٢٨	ملك شاه کیخسرو بن گاو باره
٧١١	٢٩	شمس الملوك محمد بن کیخسرو
٧١٧	٣٠	ناصر الدين شهریار بن کیخسرو ^(١١)
٧٢٥	٣١	تاج الدولة زیار بن کیخسرو
٧٣٤	٣٢	جلال الدولة اسکندر بن زیار
٧٦١	٣٣	نخر الدولة شاه غاری بن زیار
٧٨٠	٣٤	عضد الدولة (أو عز الدولة) قباد بن شاه غازی
٨٠١	٣٥	سعد الدولة طوس بن زیار ^(١٢)
٨٠٧	٣٦	کیومرث بن بیستون ^(١٣) بن کستهم بن زیار

(٨) يذكر خليل آدم (ص ١٩٧) أنه ابن بيستون المترجم .

(٩) مع اسکندر أخيه صاحب نائل (بين آمل وشالوس)

(١٠) يذكر خليل آدم (ص ١٩٧) أنه ابن بيستون . المترجم .

(١١) يذكر خليل آدم (ص ١٩٧) أن اسمه نصير الدولة .

المترجم .

(١٢) غزا تیمور مازندران .

(١٣) أدخل التشيع الى رويان أنظر خليل آدم (ص ١٩٧) .

المترجم .

(١) يذكر هدايت الله في كتابه «سلاطين إيران» ان اسمه ونداد أميد . المترجم .

(٢) طامل حسن بن زيد العلوي

(٣) طامل حسن بن زيد العلوي

(٤) ربما يكون اسمه هرو سندان . صهر سرداويج بن زیار

(٥) يذكر خليل آدم (ص ١٩٧) أن اسمه شهرنوش . تزوج ابنة شاه غازی رستم بن علي الباوندى . المترجم .

(٦) حارب حسام الدولة أردشير بن حسن الباوندى .

(٧) حسام الدولة . أنظر خليل آدم (ص ١٩٧) . المترجم .

الجليل الثالث : أصحاب مدينة نور (شمال غرب آمل)

سنة ٨٥٧	٣٧ -	كيكاوس بن كيوموث ، (خلف أباه نور)
٨٨١	٣٨ -	جها نكير بن كيكاوس بن كيوموث
٩١٤	٣٩ -	كيوموث بن جهانكير
—	٤٠ -	بهمن (الأول) بن جهانكير ^(١)
—	٤١ -	بيستون بن جهانكير ^(٢)
٩١٦	٤٢ -	بهمن الثاني بن بيستون ^(٣)
٩٥٦	٤٣ -	كيوموث بن بهمن (الثاني) ^(٤)
—	٤٤ -	أويس بن فلان بن بيستون ^(٥)

الجليل الرابع : في كنجور (أو كدجود غربي نور)

٨٥٧	٤٥ -	إسكندر بن كيوموث ^(٦)
٨٨٠	٤٦ -	تاج الدولة بن إسكندر
—	٤٧ -	ملك أشرف بن تاج الدولة ^(٧)
—	٤٨ -	كيكاوس بن أشرف ^(٨)
—	٤٩ -	كيوموث بن كيكاوس ، (توفي سنة ٩٦٣)
٩٦٣	٥٠ -	جهانكير بن كيكاوس بن أشرف ^(٩)
—	٥١ -	ملك محمد بن جهانكير ^(١٠)

المراجع : ابن اسفنديار : تاريخ طبرستان (ترجمة براون) مجموعة جب التذكارية
ونسخة أخرى نشرها عباس اقبال .

Melgunoff : Das südliche Ufer des Kaspischen Meeres.

Doñ : Mémoires de PAc. Imp. St. Pét. XXIII (1877) 103.

Justi : Iranisches Namenbuch, p. 433, 434.

Sachau : Verzeichnis, N^{os}. 7, 8 et 9, d. 7-9.

Barthold : Musulmanskaia Dynastii p. 292.

- (١) خرج على أخيه كيوموث فأمر بقتله .
(٢) خرج على أخيه بهمان فأمر بقتله .
(٣) تزوج أولا : أخت عبد الكريم بن محمد صاحب مازندران
ثانيا : أخت السلطان أحمد كيا الحسيني الجيلاني .
(٤) حامل شاه طهماسب الصفوي .
(٥) من أتباع شاه طهماسب .
(٦) سجنه أخوه كيكاوس بعض الوقت .
(٧) حارب بيستون صاحب نور ونزل عن العرش لابنه
كيكاوس ، توفي سنة ٩٢١
(٨) تزوج ابنة أحمد بن حسن صاحب كيلان ، دس له ولده جها نكير
السم سنة ٩٥٠
(٩) تزوج أخت أحمد الثاني بن حسن الثاني صاحب كيلان ، وخرج
على طهماسب ، سجن بالموت ومات فيها .
(١٠) حامل طهماسب ، انتصر على الفرس ، استؤنف القتال
سنة ٩٨٣

١٧٨ - بنو جستان

(بلاد الديلم)

- (بارى ١٨٩)
- (الحرب في الجبل سنة ٢٥٢)
- (سند محمد بن الفضل بن بيان)
- (٢٩٠)
- (حاكم أسبهان من ٣٠٠ إلى ٣٠٤ والى ٣٠٧. توفى سنة ٢٠٧)
- (٤٢٠)
- (صاحب ساوة من ٤٣٠ إلى ٤٣٤)

المراجع : Justi: Iranisches Namenbuch., p. 440

(نسب بنو جستان)

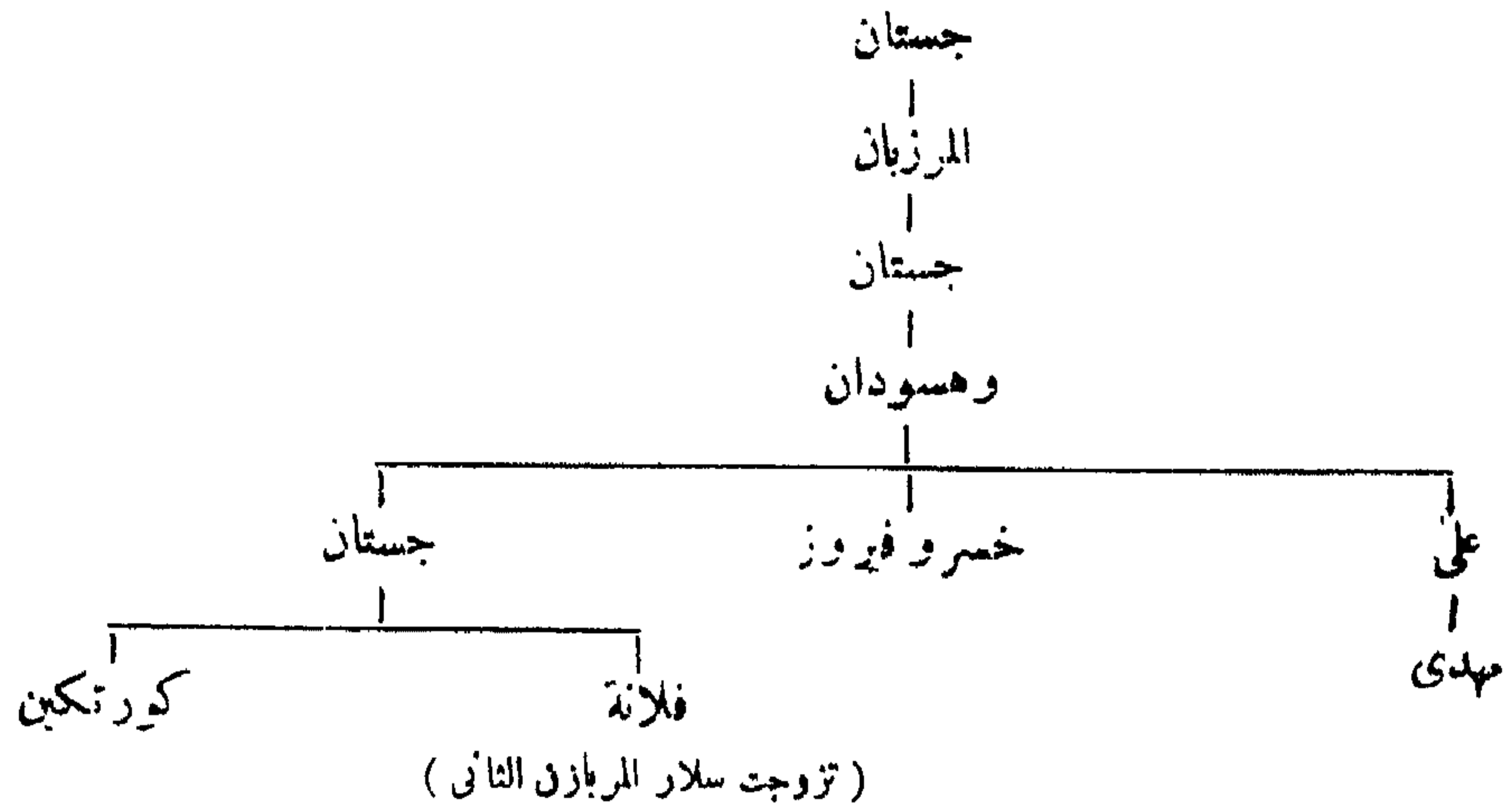

١٧٩ - العلويون بطبرستان

(الحاضر آمل وساربه) (٣)

بنو الحسن :

- ١ - الحسن بن زيد بن محمد سنة ٢٥٠ هـ
- ٢ - محمد الداعي بن زيد ، القائم بالحق ٢٧٠
- احتل السامانيون طبرستان ٢٨٧ - ٣١٠

بنو الحسين :

- ٣ - أبو محمد الحسن الأطروش ، الناصر ، ابن علي . (زميل محمد بن زيد الحندي) ٣٠١
- ٤ - الحسن بن القاسم بن الحسن بن علي ، الداعي الصغير ٣٠٤
- ٥ - أبو الفضل جعفر الثائر في الله بن محمد بن الحسن الأطروش ٣١٦
- ٦ - أبو عبد الله محمد المهدي بن الحسن الداعي ، (توفى سنة ٣٦٠) —
- ٧ - أبو الحسين أحمد المؤيد ، عضد الدولة بن الحسين الثائر بن هرون —
- (توفى في ذي الحجة سنة ٤٢١) —
- ٨ - أبو طالب يحيى الناطق بالحق ، (توفى سنة ٤٢١) ٤٢١

(١) أو وهسودان : المترجم .

(٢) ابن خراسيل . انظر ابن الأثير (ج ٩ ص ٢٦٣) . المترجم .

(٣) ساري أو ساربه . انظر ابن استديار (ص ٥٨) . المترجم .

١٨٠ - ولاية العلويين بطبرستان

- ليلى بن الزمان^(١) ، (أمير جيش الأطروش ، حاكم جرجان ، توفي سنة ٣٠٩) .
 • سرخاب بن دهبودان^(٢) الديلمي ، (قائد جند الأطروش)
 • ماكان بن كالى^(٣) ، (حاكم استراباد ، حارب السامانيين ومرادويج بن زيار ،
 توفي سنة ٣٢٩)
 • الحسن ، (تزوج ابنة ركن الدولة)
 • احتل بنو بويه طبرستان ثم احتلها بنو زيار

سنة ٣١٠ هـ

٣٢٩

المراجع : ابن اسفنديار : تاريخ طبرستان (ترجمة براون) . (Gibb Mém. II. p. 47-58) .
 ونسخة أخرى نشرها عباس اقبال .
 Sachau : Verzeichnis N^{os}. 11-13, p. 10.

١٨١ - السادة الحسينيون بمازندران

(أصلهم غير معروف)

١ - قوام الدين المرعشي
 (٧٦٠ - ٧٨١)

كامل الدين

٢ - علي

(٨٠٩ - ٨٢٠)

٣ - مرتضى

(٨٢٠ - ٨٣٧)

٤ - محمد

(٨٣٧ - ٨٥٦)

٥ - عبد الكريم الأول
 (٨٥٦ - ٨٦٥)

٦ - عبد الله
 (٨٦٥ - ٨٧٢)

كامل الدين الثاني

٧ - زين العابدين^(٤)
 (٨٧٢ - ٨٨٥)

(٨٨٥)

(٩٠٨)

(٩١٢)

(٩٣٩)

(٩٦٩)

(٩٦٩)

(١٠٠٥)

فلانة

(تزوجت بهما بن بيستون البادوسباني)

٨ - شمس الدين بن كامل الدين

٩ - كامل الدين بن شمس الدين

١٠ - عبد الكريم (الثاني) بن عبد الله بن عبد الكريم

١١ - مير شاهي بن عبد الكريم

١٢ - عبد الله بن سلطان محمود بن عبد الكريم

١٣ - سلطان مراد بن مير شاهي بن عبد الكريم

١٤ - محمود بن عبد الله بن محمود

(١) ماكان بن كاكى . المترجم .
 (٤) تكملة هذه القائمة من كتاب « دول إسلامية لخليل آدم »
 ص ٣٠٢ . المترجم .

(١) انظر ابن الاثير (ج ٨ ص ٢٥٩) . المترجم .
 (٢) انظر تاريخ طبرستان (ص ٢٨٤) . المترجم .
 (٣) يذكر صاحب الكتاب السابق (ص ٢٨٤) ان اسمه

١٨٢ - بنو كيا بگيلان^(١)

(حسينيون أصلهم غير معروف)

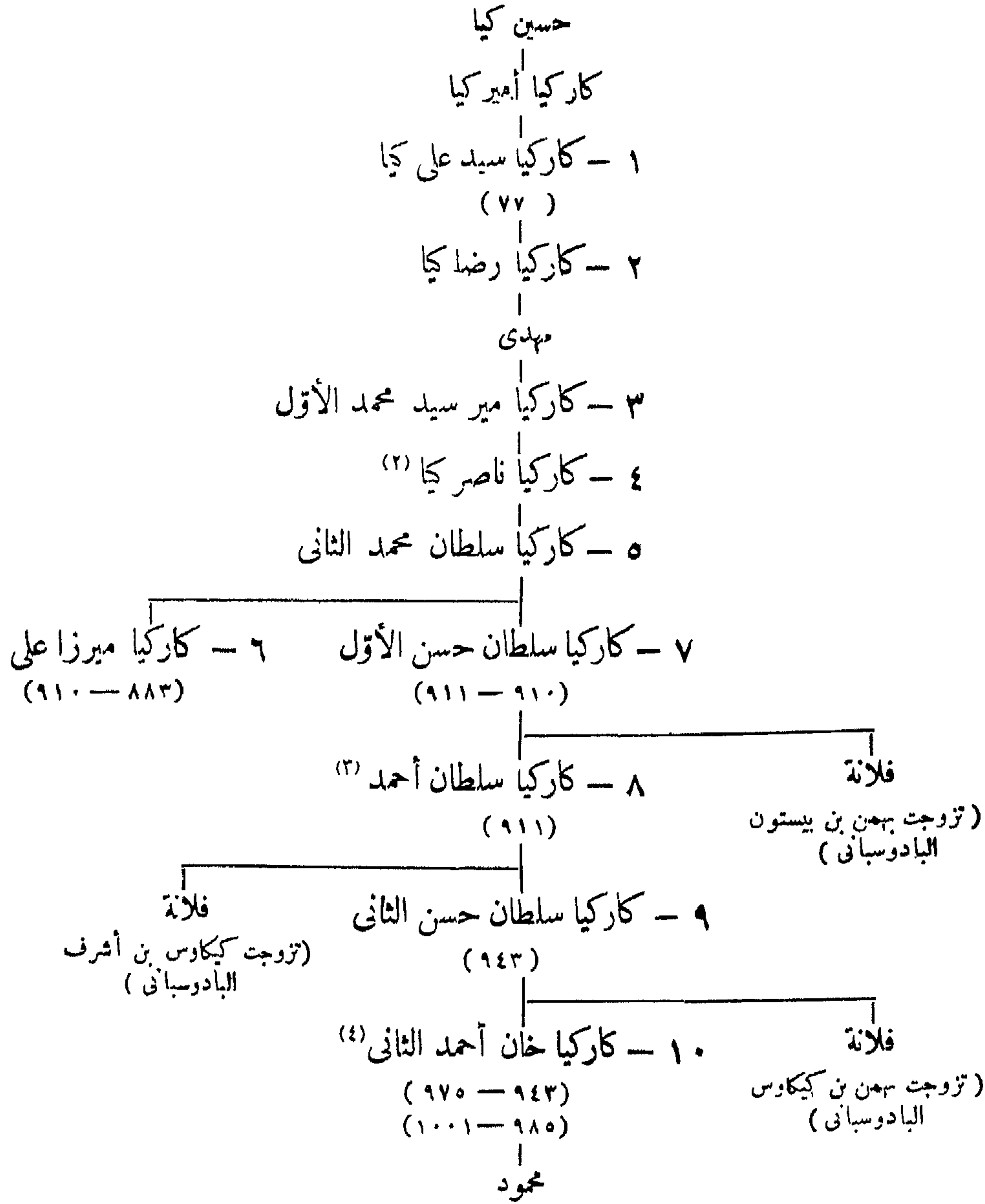

المراجع : Barthold : Musulmanskia Dynastii p.293

١٨٣ - ملوك قراباغ

سنة ٥٥٠ هـ	محمد	•
سنة ٥٥٥ أو ٥٦٦ هـ	المظفر (سيف الدين ؟) بن محمد	•
٥٨٥ هـ	بيرس بن المظفر	•
	عبد الملك بن بيرس	•

المراجع : Bartholomai : Lettre à Soret, R. Num. Belge 1859. 11.

Soret : Lettre à M. de Gilles, R. Num. Belge. V, 1890.

(tirage à part 19-23).

Khunikoff : Inser. musul. du Caucase p. 140.

(٤) هزمه الشام طهماسب سنة ٩٧٥ ثم أسرهم ، حكم والده محمود نيابة عنه . عاد ثانية سنة ٩٨٥ ولسكنه لجأ إلى القسطنطينية سنة ١٠٠١ . أنظر Khalil Edhem : RHO. N° 88 (Sept. 1945) p. 297.

(١) أنظر : خليل آدم «دول اسلامية ص ٢٠٤» . المترجم .
 (٢) يذكر خليل آدم (ص ٢٠٤) أن اسمه ناصر . المترجم .
 (٣) يذكر خليل آدم (ص ٢٠٤) أن لسلطان أحمد ولداً اسمه سيد علي كيا . المترجم .

١٨٤ - ملوك آهر

سنة ٥٨٧ هـ	حول	• • • • •	•	پشتكين بن محمد ، (من قبل إيلدكز) •
٦٠٧	»	• • • • •	•	نصرة الدين محمود بن پشتكين ، (حتى سنة ٦٢٣ تقريباً)

المراجع :

A. Markoff : Cat. Inv. de L'Ermitage, p. 434 s.
Soret : Lettre à M.de Gilles p. 17.

١٨٥ - الإسحاقيون بگيلان

سنة ٩٢٣ هـ	• • • • •	•	أمير دوياج ^(٢) ، مظفر سلطان
٩٥٠	• • • • •	•	أمير شاه رخ
٩٦٥	• • • • •	•	سلطان محمود خان بن مظفر
—	• • • • •	•	شاه جمشيد خان بن محمود ، (تولى سنة ٩٩١)
٩٩١	• • • • •	•	محمد أمين بن جمشيد ، (حتى سنة ٩٩٩)

المراجع :

Barthold: Musulmanskia Dynastii p. 294.

١٨٦ - ولاية جورجيا

من الفرس

سنة ١٠٢٤ هـ	• • • • •	•	عبدى خان
١٠٢٥	• • • • •	•	على ثقلى خان
١٠٢٥	• • • • •	•	بيكر خان
١٠٣٣	• • • • •	•	قرچكاي خان
١٠٤٣	• • • • •	•	سليم خان
١٠٦٩	• • • • •	•	مير ترعلى خان
—	• • • • •	•	شاهنواز
١٠٨٦	• • • • •	•	بزان خان
١٠٩٤	• • • • •	•	فلان
١٠٩٩	• • • • •	•	عباس قلى خان
١١٠٦	• • • • •	•	كلب على خان ، (حتى سنة ١١١٥)

المراجع :

Brosset : Histoire de la Géorgie 111, 638.
Justi : Iranisches Namenbuch p. 437.

(١) ويقال أيضاً آهار . انظر : سفرنامه مازندران واستراباد (ص ١ ، ٢٧) . المترجم .
(٢) انظر : خليل آدم « دول اسلامية ص ٢٠٥ » المترجم .

الباب العاشر

فارس و ما وراء النهر

١٨٧ - بنو طاهر^(١)

ولاية خراسان^(٢) :

سنة ٨٢٠٥	١ - أبو التّطيّب طاهر بن الحسين ، ذو اليمين ^(٣)	•
٢ جمادى الآخرة ٢٠٧	٢ - طلحة بن طاهر ^(٤)	•
٢١٣ رجب	٣ - أبو العباس عبد الله بن طاهر	•
٢٣٠	٤ - طاهر [الثاني] بن عبد الله	•
٢٤٨	٥ - محمد بن طاهر [الثاني]	•
٢٥٩	٦ - طاهر [الثالث] بن محمد	•
٢٦١	المصغاريون	

ولاية بغداد :

٢١٤	إسحق بن إبراهيم	
٢٣٥	محمد بن إسحق	
٢٣٧	محمد بن عبد الله	
٢٣٧	محمد بن طاهر [الثاني]	
	محمد بن عبد الله ، (للمرة الثانية)	
٢٥٣	عميد الله بن عبد الله	
٢٥٥	سليمان بن عبد الله	
٢٦٥	عميد الله ، (للمرة الثانية)	
٢٧١	محمد بن طاهر [الثاني] ، (للمرة الثانية)	
٢٧٦	عميد الله ، (للمرة الثالثة)	

المراجع : الطبري : تاريخ الأمم والملوك .

ابن الأثير : الكامل في التاريخ .

دائرة المعارف الاسلامية (الطبعة الفرنسية) مادة : (بنو طاهر) (W.Barthold)

ابن خلكان : وفيات الأعيان .

طبقات ناصري (Raverty 1.9) .

Tornberg : Novae Symbolae. 11, 251, N° 85.

Zambaur : Contributions, 11, p. 7-21.

Sachau : Verzeichnis, N° 39, p. 19.

Weil: Geschichte der Chalifen, 11. p. 184 etc.

(١) من الطاهريين ولاية الجبل أنظر ص ٧٠

(٢) أنظر ص ٧٠

(٣) ولد سنة ١٥٩ ونوفى و ٢٤ جمادى الآخرة سنة ٢٠٧ . ابن خلكان (ج ١ ص ٢٣٥) .

(٤) نائب عبد الله أخيه .

بنو طاهر

رزق (١١) أو زريق أسعد بن بادان بن ماضي خسرو بن بهرام (الخ)

مصعب
المصعبين
(توفي سنة ١٩٩)

١- طاهر [الأول] (٢)

حسين
(طبرستان سنة ٢٢٤
(توفي سنة ٢٣١))

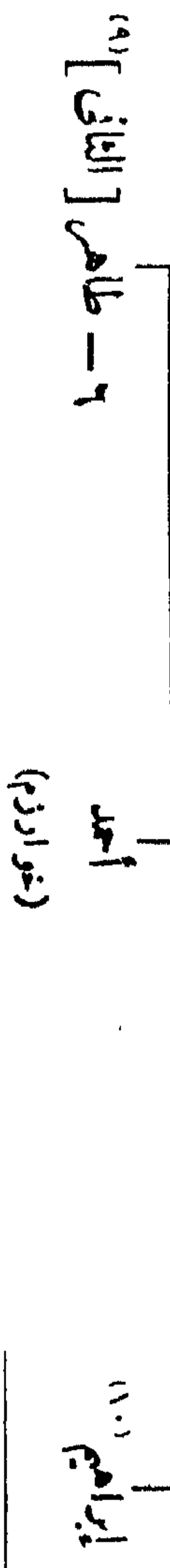
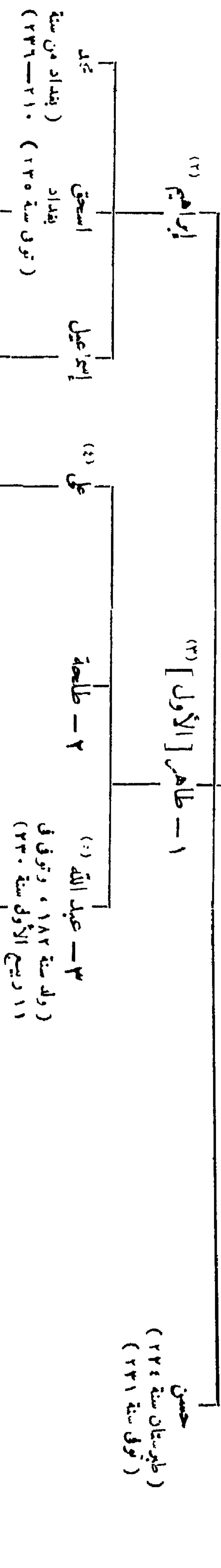

- (١٦) والي فارس سنة ٢٣٦
- (١٧) نائب بتداد سنة ٢٥٣
- (١٨) ولد سنة ٢٢٣ ، وتوفي في ١٢ شوال سنة ٣٠٠ ، ابن خلكان . (ج ١ ص ٢٧٣) .
- (١٩) استولى على نيسابور في ٣ شوال سنة ٢٥٩
- (١٠) صاحب سرد ، هزمه الجيستان سنة ٢٧٨ ، انظر ابن الأثير (ج ٧ ص ٢١٠) . الترجمة .

١٨٨ - بنو دلف

(بنو المعجل بکردستان : الخاضرة الكرج)

٢١٠ هـ	سنة	حول	أبو دلف القاسم بن عيسى بن إدريس المعجلي ^(١)	
٢٢٨	»	»	عبد العزيز بن القاسم ، (تامل الرى سنة ٢٥٢)	•
٢٦٠			دلف بن عبد العزيز	•
٢٦٥			أبو العباس أحمد بن عبد العزيز	•
٢٨٠			عمر بن عبد العزيز	•
٢٨٤			أبو ليلى الحارث بن عبد العزيز	
٢٨٥			ولاية عباسيون	

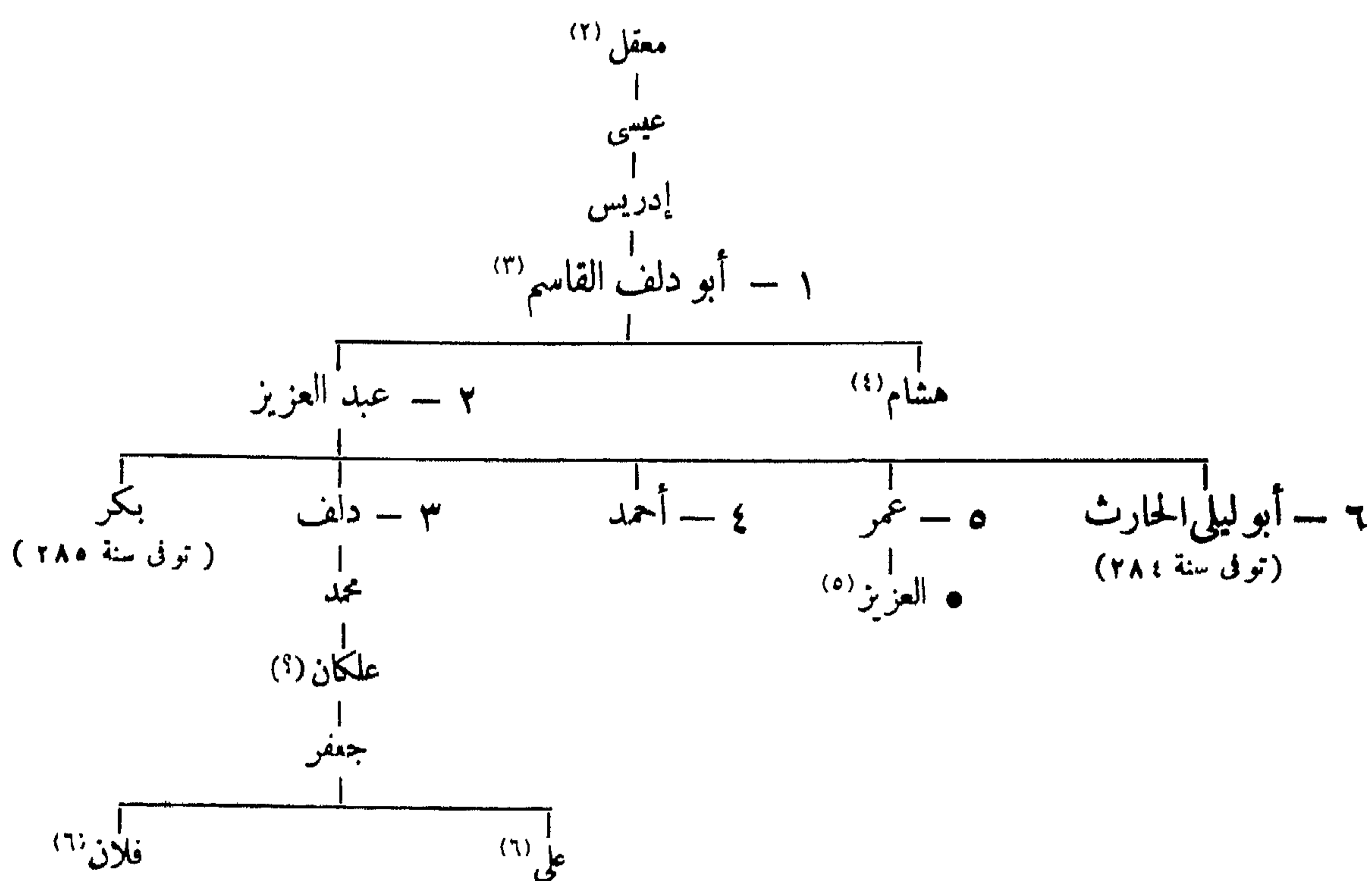

المراجع : ابن الأثير : الكامل .

ابن خلكان : وفيات الأعيان .

دائرة المعارف الإسلامية (الطبعة الفرنسية) مادة : (بنو دلف والقاسم) (K. V. Zetterstéen)

Stickel : Neuentdeckte Kufische Bleisiegel. ZDMG, XX 1866.

Stickel : Zu den morgenländischen Bleisiegeln. ZDMG, XLIX.

1895, p. 63.

Casanova : Sceaux arabes en plomb, Revue Num. 1894.

Halil Edhem : Qurschun- muhur qataloghy (Musée ott.)

Stamboul 1904.

(٤) في سنة ٢٥١ كان بالكوفة مع مزاحم بن خاقان في قتال الحسين بن محمد بن حمزة بن عبد الله بن الحسن الأصغر بن علي زين العابدين العلوي وفي شهر رجب سنة ٢٥١ كان بيني قارب الموصل في قتال علوي لا نعرفه .

(٥) أنظر Khalil Edhem, l. c. p. 28

(٦) عن أعقاب هذين الأخوين انظر بنو ماكولا .

(١) تأسست مدينة الكرج سنة ٢١٠ ؛ عن نسبه وترجمته أنظر : ابن خلكان ، (ج ١ ص ٤٢٣) Weil : Geschichte der Chalifen, II. p. 268.

(٢) أنظر تاريخ كزیده (ص ٢٧٩) . المترجم .

(٣) يسوق ابن خلكان (ج ١ ص ٤٢٣) نسبه هكذا : أبو دلف القاسم بن عيسى بن إدريس بن معقل بن عمر بن شيخ ابن معاوية بن خزاعي بن عبد العزيز بن دلف بن جشم الخ . المترجم .

١٨٩ - بنو الليث الصّفاريون بسجستان

الدولة الأولى :

سنة ٢٥٤ هـ	(أ) أبو يوسف يعقوب بن ^(١) الليث الصّفار .	•
٢٦٥	(ب) عمرو بن الليث ، (قتل غيلة ببغداد سنة ٢٨٩)	•
٢٨٩	(ج) طاهر بن محمد بن عمرو	•
٢٩٠	احتل السامانيون سجستان	

الدولة الثانية :

٢٩٦	(أ) الليث بن علي بن الليث	•
٢٩٩	(ب) المعتدل بن علي بن الليث ^(٢)	
٣٠٠	(ج) عمرو بن يعقوب بن محمد ^(٣)	
٣٢٠	حول	(د) أبو جعفر أحمد بن محمد بن خلف ^(٤)	•
٣٤٤	»	(هـ) أبو أحمد خلف بن أحمد ، (توفي سنة ٣٩٩) ^(٥)	•
		الاحتلال الفزنوي سنة ٣٩٩ ، ثم السلجوقي سنة ٤٢٢	

الدولة الثالثة (ملوك نيمروز) :

٤٦٠	١ - طاهر بن محمد بن طاهر	
٤٨٠	٢ - بهاء الدين طاهر بن نصر بن أحمد	
٤٨١	٣ -	
٤٨٢	حول	٤ - تاج الدين أبو الفضل نصر بن طاهر بن محمد ، (توفي سنة ٥٥٩ عن مائة سنة)	•
٥٥٩	٥ - شمس الدين أبو الفتح محمد (أو أحمد) بن نصر	
—	٦ - عز الملوك محمد بن نصر	
٥٦٢	٧ - تاج الدين حرب بن محمد ^(٦)	•
٦١٢	٨ - شمس الدين يمين الدولة بهرام شاه [الأول] بن عثمان	
٦١٨	٩ - تاج الدين نصر (بهرام شاه) بن بهرام شاه ، (الغزو المغولي)	•
٦١٨	١٠ - ركن الدين أبو منصور بن بهرام شاه [الأول]	•
٦١٩	١١ - شهاب الدين محمود بن عثمان	
٦٢٢	١٢ - علي بن عثمان	

الدولة الرابعة (تابعة للمغول) :

٦٢٦	١ Δ - شمس الدين علي بن مسعود بن خلف بن مهربان بن طاهر ^(٧)	
٦٥٢	٢ - نصر الدين بن أبي الفتح بن مسعود	•
٧٢٨	٣ - شاه نصرت بن نصر الدين	

(٤) حامل بخارى من قبل السامانيين سنة ٣١٠
(٥) حامل السامانيين ، اشتبك معهم في حرب طويلة الأمد .
(٦) حامل الفوريين ، توفي سنة ٦١٢ وهو في سن المائة .
(٧) أنظر : خليل آدم «دول إسلامية ص ١٧٤» . المترجم .

(١) توفي في ١٩ شوال سنة ٢٦٥ ، ابن خلصان ج ٢ ص ٣١٢ .
(٢) هزيمة أحمد بن اسماعيل الساماني ثم أسرته .
(٣) في سنة ٣٢٢ عثر عماد الدولة النهوي على كنوزه المحبأة بشيراز . ابن مسكويه (تجارب الأمم ج ٥ ص ٤٦٤) . المترجم .

٧٣١	ربيع الأول سنة ٧٣١ هـ	٤	قطب الدين محمد بن ركن الدين محمود
٧٤٧		٥	تاج الدين [الأول] بن محمد
٧٥١		٦	سلطان محمود بن شاه علي
٧٣٣		٧	عز الدين بن ركن الدين محمود
٧٨٤		٨	قطب الدين [الأول] بن عز الدين
٧٨٨		٩	شاه شاهان تاج الدين [الثاني] بن قطب الدين
٨٠٥		١٠	قطب الدين [الثاني] [?] بن تاج الدين [الثاني]
٨٢٢		١١	شاه شاهان شمس الدين بن قطب الدين
٨٤٢		١٢	نظام الدين يحيى بن شمس الدين
٨٨٥		١٣	شمس الدين محمد بن يحيى
			سلطان محمود (?)

المراجع : ابن الأثير : الكامل في التاريخ .

طبقات ناصري ترجمة (Raverty I, 19-25, 183, 2.2) .

دائرة المعارف الإسلامية (الطبعة الفرنسية) : مادة (الصفاريون) (T. W. Haug)

محمد بن عبد الجبار العتيبي : كتاب يعنى (الكتاب الميئى) .

Mirkhond (éd. Bombay) IV, p. 186-187.

Houtsma : Histoire des Seldjoucides du Kirmân.

Sauvaire : Sur un fels saffaride inédit (Num. Chrou. 1881, p. 137).

Codrington : Further Note (Mr. Tate) J.R.A.S. July 1905 ; le même,

coins collected by Sir A.H. Mc Mahon. JRAS. July 1911, p. 783.

Zambaur : Contributions, III p. 126 et tableau p. 127.

Barthold : Musulmanskia Dynastii p. 289 ; le même : Turkestan w

epokhu mong. naschestw ; le même Zur Geschichte der Saffariden,

Nöldeke Festschrift I, p. 171.

Sachau : Verzeichnis, N° 16 p. 11.

Justi : Iran. Namenbuch p. 439.

Nöldeke : Orientalische skizzen p. 187.

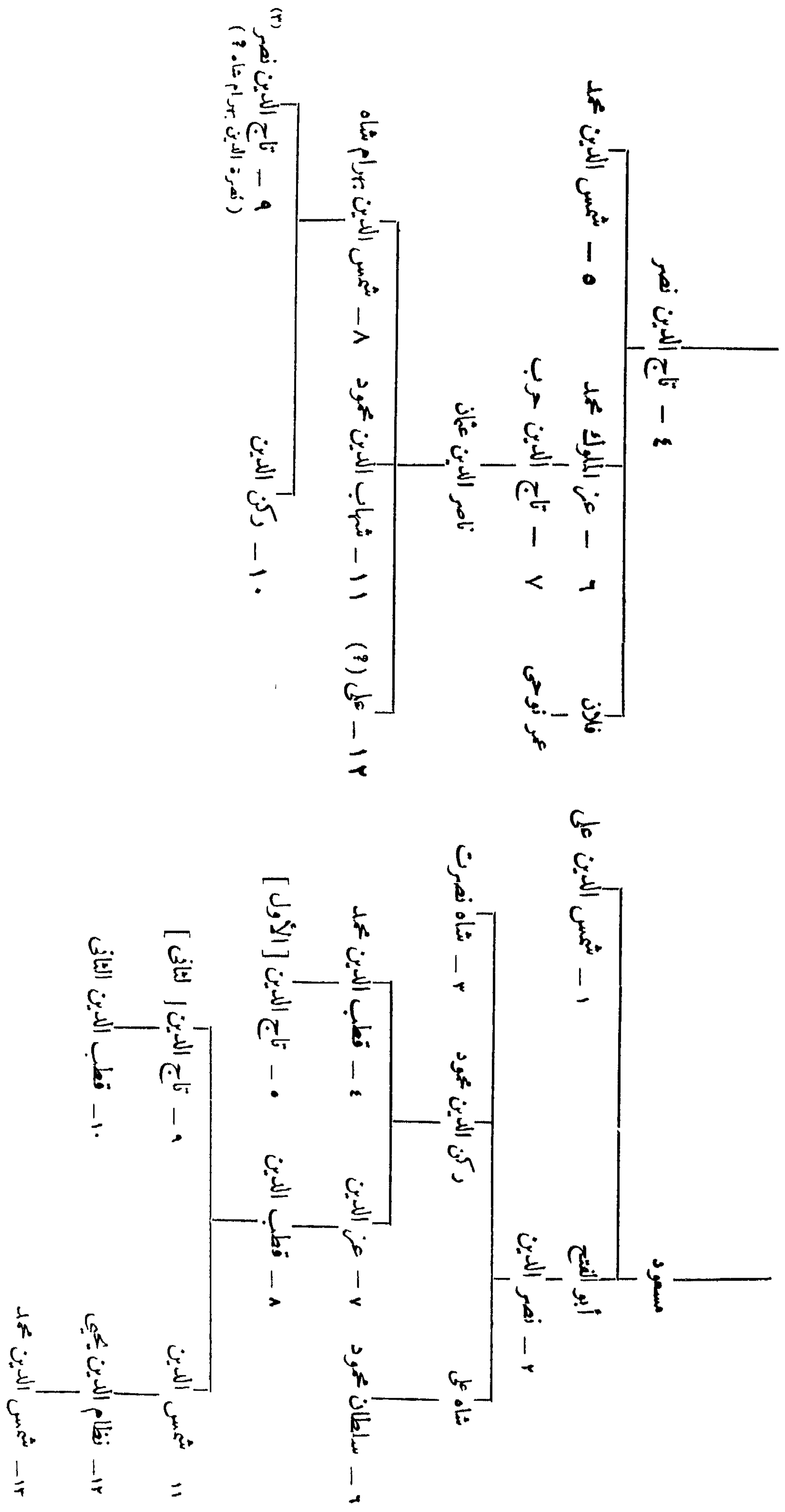

(١) تزوجت أحمد بن محمد بن خلف ابن عمها .
 (٢) والي فارس سنة ٢٦٨ هـ من قبل يعقوب بن البيت أخيه .
 (٣) انظر : خليل آدم ٥٥٤ ١٧٤ هـ . المرجع .

١٩٠ - بنو سامان

(بخراسان وغيرها)

- ١ - أحمد بن أسد سنة ٢٠٤ هـ
- ٢ - نصر [الأول] بن أحمد ٢٥٠
- ٣ - أبو إبراهيم اسماعيل بن أحمد^(١) جمادى الآخرة ٢٧٩
- ٤ - أبو نصر أحمد بن اسماعيل ، (قتل غيلة في ٢٣ جمادى الآخرة سنة ٣٠١) صفر ٢٩٥
- ٥ - الملك السعيد نصر [الثاني] بن أحمد ، (توفي في رجب سنة ٣٣١) جمادى الآخرة ٣٠١
- اسحاق بن أحمد ، (نأثر) ٣٠١
- ميكائيل بن جعفر ، (نأثر حتى سنة ٣٠٨) ٣٠٦
- ٦ - الملك الحميد نوح [الأول] بن نصر ٣٣١
- ٧ - الملك المؤيد (أو الموفق) أبو الفوارس عبد الملك [الأول] بن نوح^(٢) ٣٤٣
- نصر بن عبد الملك ، (طفل ولي يوماً واحداً) ٣٥٠
- ٨ - الملك السديد أبو صالح منصور [الأول] بن نوح ٣٥٠
- ٩ - الملك الرضى نوح [الثاني] بن منصور ، (توفي في ١٣ رجب سنة ٣٨٧) ٣٦٦
- ١٠ - أبو الحارث منصور [الثاني] بن نوح [الثاني]^(٣) رجب ٣٨٧
- ١١ - أبو الفوارس عبد الملك [الثاني] بن نوح^(٤) صفر ٣٨٩
- ١٢ - أبو إبراهيم اسماعيل المنتصر بن نوح ، (قتل في ربيع الأول سنة ٣٩٥)^(٥) ٣٩٠

المراجع :

ابن الأثير : الكامل .

محمد بن عبد الجبار العتيبي : كتاب يميني (الكتاب اليميني) : ترجمه (Reynolds p. 109, 189).

دائرة المعارف الاسلامية (الطبعة الفرنسية) مادة : (السامانيون) (V. F. Büchner).

طبقات ناصري ترجمة (Raverty 1. 26- 54) .

Mirkhond : Historia Samanidarum, éd. Wilken, Goettingen 1808

Sachau : Verzeichnis N° 15, p. 11.

Barthold : Turkestan w epokhu mongolskago naschestwia.

Markoff : Inventaire de l'Ermitage p. 182.

Justi : Iranisches Namenbuch

Tarikhé Gozidé (Jules Martin) Paris. 1903.

(١) طامل بخارى من سنة ٢٦٠ إلى ٢٧٩ : توفي في ١٤ صفر

سنة ٢٩٥

(٢) توفي سنة ٣٥٠

(٣) سئل أبو الفوارس بكتوزون عينيه ثم عزله في ١١ صفر

سنة ٣٨٩

(٤) أسره إيلك خال في ١٠ ذى القعدة سنة ٤٨٩

(٥) فلس ضرب ببخارى باسمه من سنة ٣٩٠ ، أنظر

Ermitage Inv. p. 168 N° 1252.

١٩١ - بنو بانيجور

(بنو آبي داود بطخارستان)

أملأكمهم : بلخ ، خلم ، ترمذ ، أندرابه ، پنجبير ، باميان .

- ١ - داود بن العباس ، (استولى يعقوب بن الليث الصفار على بلخ سنة ٢٥٨) .
 - ٢ - أبو داود محمد بن أحمد بن بانيجور
 - ٣ - أحمد بن محمد بن أحمد
 - ٤ - جعفر بن أحمد بن محمد ، (بالختل حتى سنة ٣١٣)
 - ٥ - أحمد بن جعفر بن أحمد
- سنة ٢٣٢ هـ
 ٢٦٠ حول
 ٢٧٩ »
 ٣١٠ »
 ٣٧٢ »

(نسب بني بانيجور)

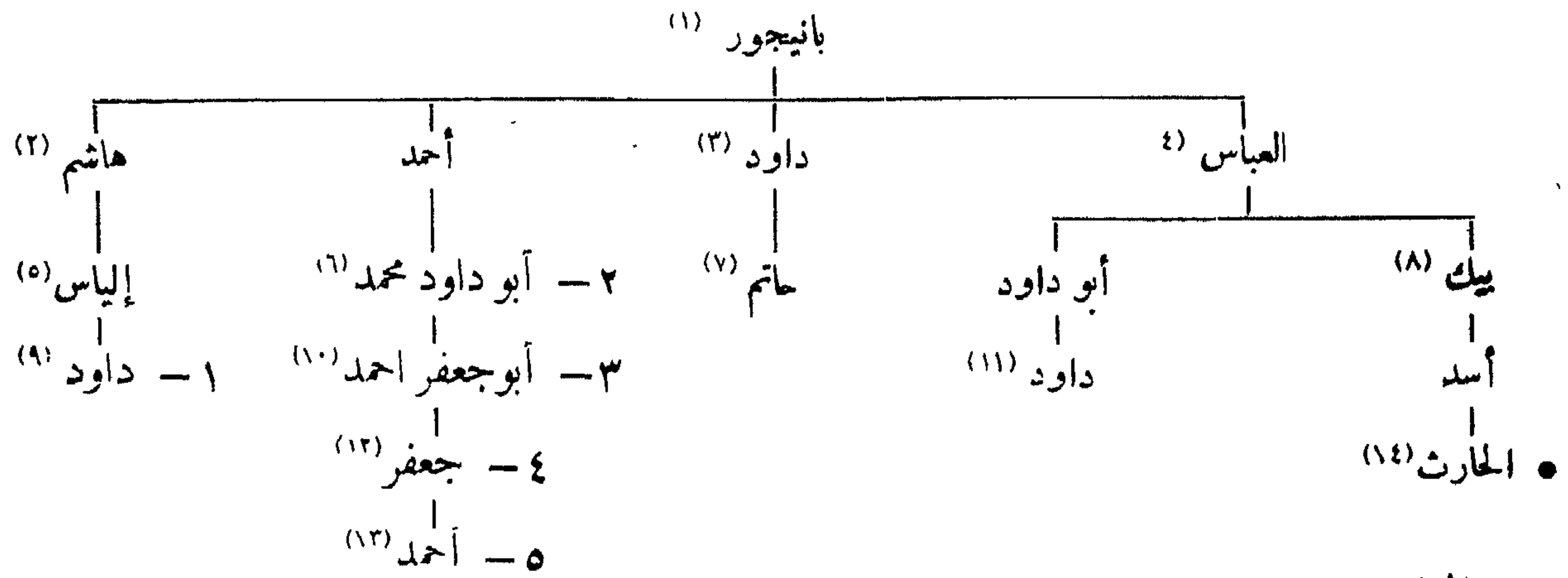

المراجع :

R. Vasmer: Beiträge zur muhammadanischen Münzkunde, 1 : Die Münzen der Abu-Dauiden, Wiener Num. Zeitschr 1925.

A. Markoff : Catalogue-Inventaire de l'Ermitage p. 171-175.

- (١) معاصر الخلفيتين المنصور والمهدى .
- (٢) صاحب وخش وحلاورد ، توفي سنة ٢٤٣
- (٣) عامل البصرة وغيرها سنة ٢٠٦ .
- (٤) نسبة مشكوك في صحته .
- (٥) قائد الجيش بمصر سنة ٢١١
- (٦) صاحب بلخ من سنة ٢٦٠ الى ٢٦٥ ، وطخارستان والجزجان ، والختلان ، وترهذ سنة ٢٧٩
- (٧) صاحب جوز (من مدن كرمان) حول سنة ٢٥١
- (٨) صاحب الختل .
- (٩) صاحب بلخ من سنة ٢٣٣ إلى ٢٥٨ ، توفي ٢٥٩
- (١٠) نقود مصروبة بأندرابه من سنة ٢٨٨
- (١١) ورد ذكره حول سنة ٢٧٢
- (١٢) ظهر اسمه على نقود الختل من سنة ٣١٠ ، ٣١٢ ، ٣١٣
- (١٣) ذكر كرد يزي (Barthold, Turkestan I, 9) أنه صاحب الختل وأنه من أنصار أبي علي أحمد بن محمد المحتاجي صاحب الصفائيات .
- (١٤) صاحب الختل حول ٢٧٢ الى ٢٩٣ ، أنديجارغ .

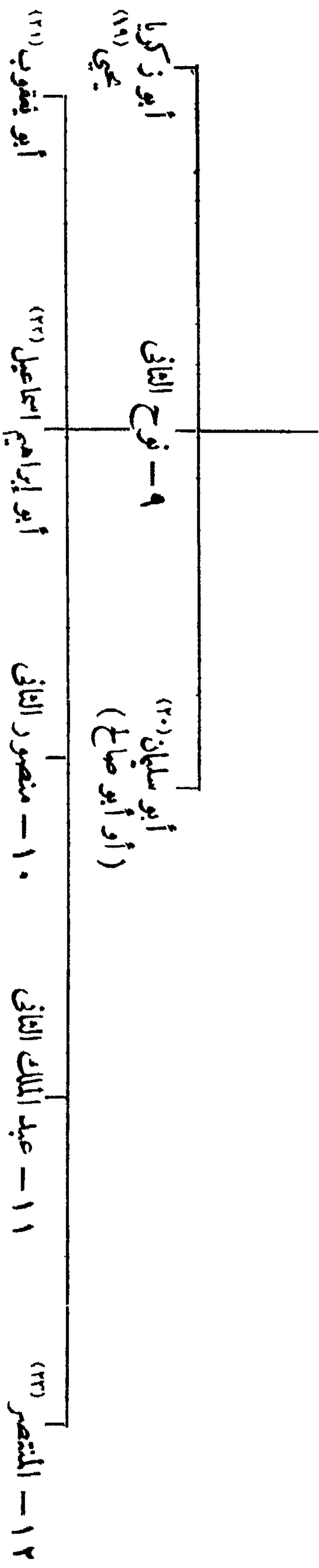

- (١٢٢) خرج بحر اسنان من سنة ٣١٧ إلى ٣١٨
 (١٢٣) خرج بحر اسنان من سنة ٣١٧ إلى ٣١٨
 (١٢٤) خرج سنة ٣٥٥ ، وصلت عيناه سنة ٣٣٧
 (١٢٥) خرج بكرمان من ٣٢١ إلى ٣٥٥ ، توفي ٣٥٦
 (١٢٦) مطالب بالملك صلت عيناه سنة ٣٢٤
 (١٢٧) عامل بخاري من قبل أبيه .
 (١٢٨) بقى في الامارة يوما واحدا
 (١٢٩) دخل السجن سنة ٣٨٩
 (٢٠٠) د ٣٨٩
 (٢٠١) د ٣٨٩
 (٢٢٢) د ٣٨٩
 (٢٢٣) سجون بأوزكند ، وفر سنة ٣٩٠

- (١) انظر بقية هذا النسب الخرافي في : Justi: Namenbuch, P. 429. وفي تاريخ كزبيده
 لجيد الله مستوفي قزويني (ج ١ ص ٢٠) . المترجم .
 (٢) في سنة ٢٠٤ اتخذ عثمان الرائل المباسي أبناء أسد الأريمية نوابا له ثم أقرم الظاهريون
 على أمهاتهم .
 (٣) انظر تاريخ كزبيده (ج ١ ص ٢٢) . المترجم .
 (٤) بالفارسية هرات أو هري . تاريخ كزبيده ص ٢٣ . المترجم .
 (٥) ابتكر مع قرايكيين ق التوراة بحر اسنان من ٣١٤ إلى ٣٢٠
 (٦) تار بحر اسنان تم ببخاري من ٣١٧ إلى ٣١٨
 (٧) تار بسمير قد ووقفاة سنة ٣٠٢
 (٨) تار بنيسابور سنة ٣١٧ ؛ عامل الخليل سنة ٣١٨ ، انظر باقوت (ج ٢ ص ٤٠٢) . المترجم .
 (٩) تار سنة ٣٠١
 (١٠) عامل خراسان منذ سنة ٣٠١ ؛ تار سنة ٣٠٢ ، توفي سنة ٣٠٢
 (١١) Weill: Geschichte d. Chah. II p 617 (١١)

١٩٢ - آل محتاج

أصحاب الصفانيين (جفانيان)

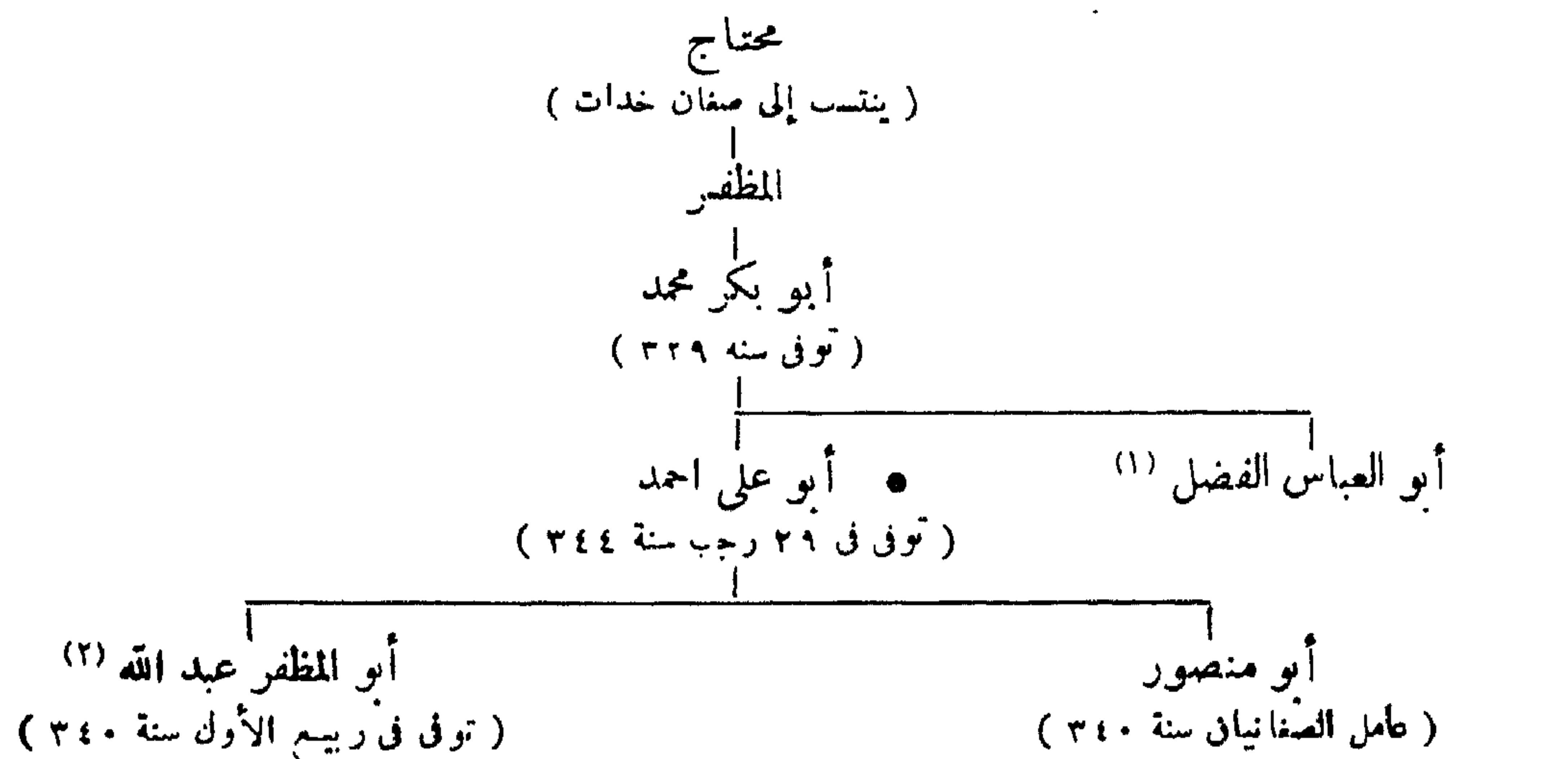

المراجع : ابن الأثير : الكامل في التاريخ .

Barthold : Turkestan w epokhu mongolskago naschestwia.

١٩٣ - بنو سميمجور

(بخراسان ؛ تابمون لقوستان)

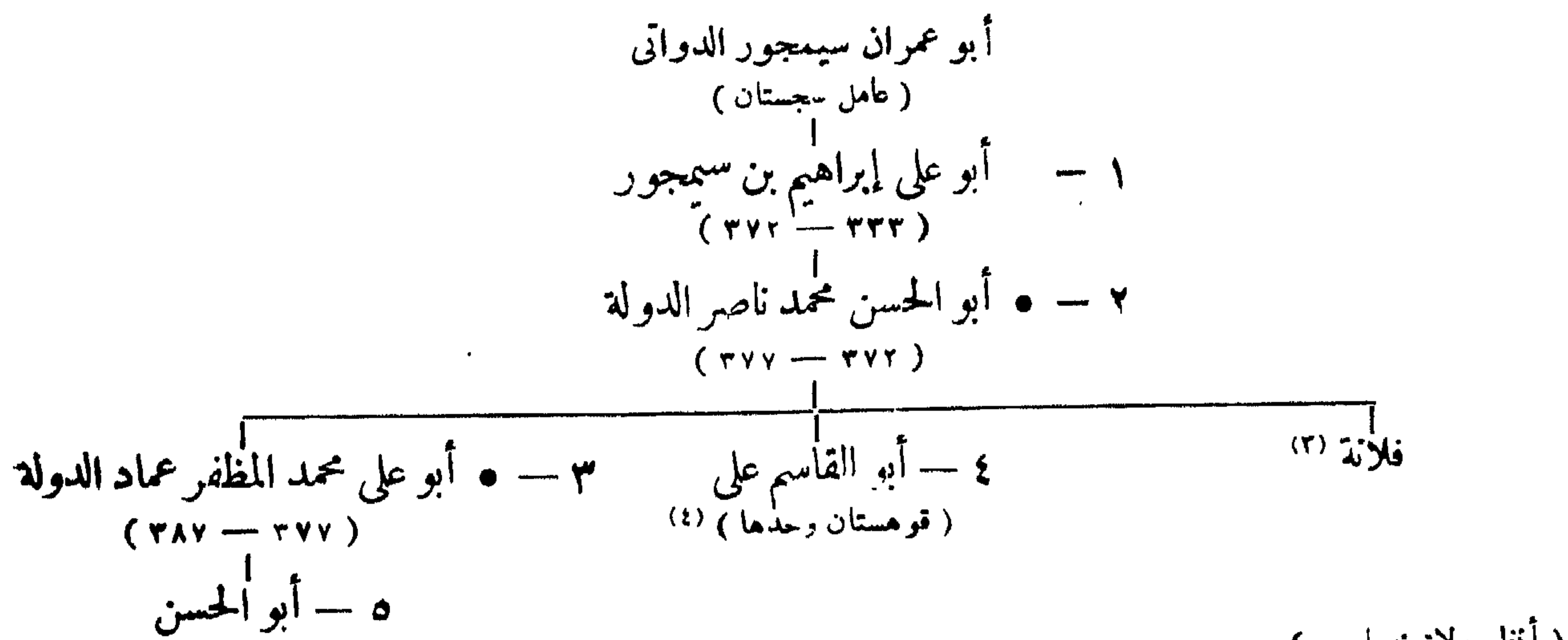

المراجع : ابن الأثير : الكامل في التاريخ .

محمد بن عبد الجبار العتيبي : كتاب يميني (الكتاب اليميني) (ترجمه Reynolds) .
طبقات ناصري (ترجمة Raverty) .

Wilken: Mirkhond, Historia Samanidarum, Goet. 1808.

Sachau : Verzeichnis N° 15, p. 11.

Barthold : Turkestan.

Markoff : Inv. de l'Ermitage p.182.

Justi : Iran Namenbuch p. 440.

(٣) تزوجت نوح (الثاني) ابن منصور الساماني .
(٤) أوقمستان . انظر ابن الأثير (ج ٣ ص ٩٥) . المترجم .

(١) نائب الجبل سنة ٣٣٣
(٢) رهينة بينداد في جمادى الآخرة سنة ٣٣٧

١٩٤ - بنو فريغون^(١)

(بالجوزجان وبلخ)

- ١ - أحمد بن فريغون حول سنة ٢٧٩ هـ
 - ٢ - أبو نصر محمد بن فريغون ، (توفي حول سنة ٣٩٠) » ٣٣٧
 - ٣ - أبو الحارث أحمد بن محمد ، (توفي سنة ٤٠١) » ٣٦٨
- (ضمت الجوزجان إلى ملك الفرنجيين) ٤٠١

المراجع : ابن الأثير : الكامل في التاريخ .

العتبي : كتاب يميني (ترجمة Reynolds ص ٣٤٣)

Sachau : Verzeichnis N° 1, p. 5

Markoff : Inventaire Ermitage p. 178

١٩٥ - بنو رشيد حكام (شارون) غرستان^(٢)

(مرهين وأفشين)^(٣)

- ١ - شار رشيد ، (اعترف بالسيادة لمحمود الفرنوي سنة ٢٨٩)
- ٢ - شار أبو نصر محمد بن أسد^(٤)
- ٣ - شار شاه أبو محمد بن محمد (ولى في حياة أبيه^(٥)) ، حارب أبا علي سيمجور
ومحمود الفرنوي)
- ٤ - شار أردشير
- ٥ - شار إبراهيم بن أردشير
- ٦ - شار شاه بن إبراهيم^(٦)

المراجع : ابن الأثير : الكامل في التاريخ

العتبي : كتاب يميني

دائرة المعارف الاسلامية (الطبعة الفرنسية) ، مادة : « غرستان »

(M. Lengworth Dames)

Justi : Iran. Namenbuch, p. 456

S. de Sacy : Mémoire sur le Gardjistan, Annales des Voyages,
59° cahier, Paris 1813

١٩٦ - حكام أهروشنة "خلفاء الأفشين"

سايرين عبد الله ، (حتى سنة ٢٨٠)

أنظر : Ermitage, Inventaire p. 112

أما أفشين فلم يرد لها ذكر في ياقوت ، المترجم .
(٤) أسرد محمود الفرنوي سنة ٤٠٥ ؛ توفي بهراة سنة ٤٠٦
(٥) توفي قبل أبيه أي قبل سنة ٤٠٦
(٦) تزوجت ابنته « حور ملكة » جهانموز الغوري .

(١) يسميهم ابن الأثير (ج ٩ ص ٦١) آل فريغون .
المترجم .
(٢) انظر ابن خرداذبه (ص ٣٩) وياقوت (ج ٣ ص ٧٨٥) .
شار لقب معناه ملك . المترجم .
(٣) يذكر ابن خرداذبه (ص ٧٥) أن اسمها سريمين .

١٩٧ - أمراء أندرابه

- مكتوم بن حرب حول سنة ٣٥٩ هـ
 - سَهْلان بن مكتوم، (حتى سنة ٣٧٤) » ٣٦٥
- أنظر: Ermitage, Inventaire p. 180

١٩٨ - إيلك خانات "آل أفراسيات" (١)

(بلاد ما وراء النهر) (٢)

- ١ - عبد الكريم ستوق بُغراخان [الأول]، (أ-لم، وتوفي سنة ٣٤٤) حول سنة ٣١٥ هـ
- ٢ - شمس الدولة موسى بن ستوق ٣٤٤
- ٣ - شهاب الدولة أبو موسى هارون بغراخان [الثاني] بن سليمان (٣) —
- ٤ - أبو الحسين نصر [الأول] بن علي، الأمير السيد، ناصر الحق، الخ. (٤) ٣٨٢
- ٥ - قطب الدولة أبو نصر أحمد [الأول] بن علي، قراخان (٥) حول ٤٠٠
- ٦ - سنا (س) الدولة محمد بن علي، (بخاري) ٤٠٣
- ٧ - شرف الدين طغان (٦) خان بن علي حول ٤٠٤
- ٨ - نور الدولة أبو المظفر أرسلان خان [الأول] إيلك بن علي، (حتى سنة ٤١٣) ٤٠٤
- ٩ - ناصر الدولة يوسف قدرخان [الأول] بن هارون بغراخان (٧) ٤٠٤
- ١٠ - الملك المنصور محمد بن علي (?) ٤١٢
- ١١ - شرف الدولة أبو شجاع أرسلان خان [الثاني] بن يوسف قدرخان (٨) حول ٤٢٣
- ١٢ - محمود (أومحمد) بغراخان [الثالث] بن يوسف قدرخان، (حتى سنة ٤٤٩) ٤٢٥

الغرب (بخاري)

- ١٣ - جفرائكين (٩)، أبو علي الحسين بن بغراخان [الثاني]، (حتى سنة ٤٣٣) حول ٤٠٦
- ١٤ - عماد الدولة أبو المظفر إبراهيم تفتاج (١٠) خان بن نصر ٤٣٣
- ١٥ - شمس الملوك نصر (١١) [الثاني] بن تفتاج، (توفي سنة ٤٧٢) ٤٦٠
- ١٦ - خضر خان بن تفتاج ذو القعدة ٤٧٢
- ١٧ - أحمد خان [الثاني] بن خضر، (حامل السلاجقة) (١٢) حول ٤٧٣

(٧) بالقسم الشرقي؛ توفي سنة ٤٢٣، عن تقوده المضروبة بيارقندا وكاشغار من سنة ٤٠٤ إلى ٤١٢ انظر: (Ermitage, p.192).
 (٨) كان بكاشغار وبلساغون وخوتان؛ لقبه: ملك المشارق.
 (٩) انظر: خليل آدم «دول إسلامية من ١٨١» وعباس اقبال «طبقات سلاطين اسلام من ١٢٢». المترجم.
 (١٠) يذكر عباس اقبال (ص ١٢٢) وابن الاثير (ج ٩ ص ٥٢) أن اسمه طفتاج. المترجم.
 (١١) يذكر خليل آدم (ص ١٨١) وابن الاثير (ج ٩ ص ٢١٤) أن اسمه شمس الملك المترجم.
 (١٢) أسره ملك شاه سنة ٤٨٢؛ قتل في الحرم سنة ٤٨٨

(١) يسميه ابن الاثير (ج ٩ ص ١٥٤) إيلك إلكان. المترجم.
 (٢) الدولة الكبيرة التي مازالت وحدها فامضة النسب، وما القائمة التالية إلا مجرد محاولة.
 (٣) بالقسم الغربي، توفي سنة ٣٨٢، ربما كان حفيد موسى، أول غزو لبلاد ما وراء النهر عن طريق الكاشغار سنة ٣٧٢ يرى خليل آدم «دول إسلامية من ١٨١» أنه ابن موسى ابن ستوق. المترجم.
 (٤) له ألقاب أخرى منقوشة على السكك. قفى على الدولة السامانية سنة ٣٨٩
 (٥) ولي عهد أخيه نصر إيلك منذ سنة ٣٩٤
 (٦) يذكر ابن الاثير (ج ٩ ص ٩٩) ان اسمه طغان خان. المترجم.

٤٨٨ هـ	سنة	المحرم	١٨ --- محمود خان [الثاني] بن نصر [الثاني] (?)
٤٩٠	حول		١٩ - قدرخان [الثاني] جبرائيل بن عمر بن أحمد، (توفي في شعبان سنة ٤٩٥)
٤٩٥	شعبان		٢٠ - محمد أرسلان خان [الثالث] بن سليمان بن داود بن بغرا [الثالث] ^(١)
—			٢١ - أبو المعالي حسن تـسـكـين قـلـج ^(٢) بن علي بن عبد المؤمن
٥٣٦ هـ ^(٣)			٢٢ - ركن الدين محمود خان [الثالث] بن أرسلان (عامل سنجر الساجوق ، توفي سنة ٥٥٨)
٥٥٨	حول		٢٣ - ركن الدين قـلـج تـفـعـاج خان بن محمد أرسلان خان
—			٢٤ - معز الدين قـلـج خان (?)
٥٧٨	حول		٢٥ - جلال الدين محمد بن نصر
٥٨٢	»		٢٦ - نصره الدين إبراهيم كوج أرسلان بن الحسين
٥٩٧			٢٧ - جلال الدين أـلـغـ سلطان قدر خاتان خوارزمشاه ٦٠٧

الشرق : (كاشغار ^(٤) و خوتان و بلاساغون)

٤٤٩ هـ	سنة		(أ) طغرل خان بن يوسف قدر خان [الأول]
٤٦٧			(ب) طغرل قرا تـسـكـين بن طغرل
٤٦٧			(ج) هارون بغراخان بن يوسف قدرخان [الأول] ^(٥)
٤٩٦			(د) نور الدولة أحمد بن حسن بن أرسلان خان
٥٢٢			(هـ) إبراهيم بن أحمد
—			(و) محمد بن إبراهيم
—			(ز) يوسف بن محمد ، (توفي سنة ٦٠١)
٦٠١			(ح) محمد بن يوسف ، (توفي سنة ٦٠٧)

(٤) عن مدينة كاشغار انظر ياقوت (المعجم ج ٤ ص ٢٢٧) .
المترجم .
(٥) خضع للسكشاه السلجوقي سنة ٤٨٢

(١) أسره سنجرشاه من سنة ٥٢٤ إلى ٥٢٦ .
(٢) انظر : عباس اقبال «طبقات سلاطين اسلام ص ١٢٢»
المترجم .
(٣) في بعض المراجع الأخرى سنة ٥٢٦ .

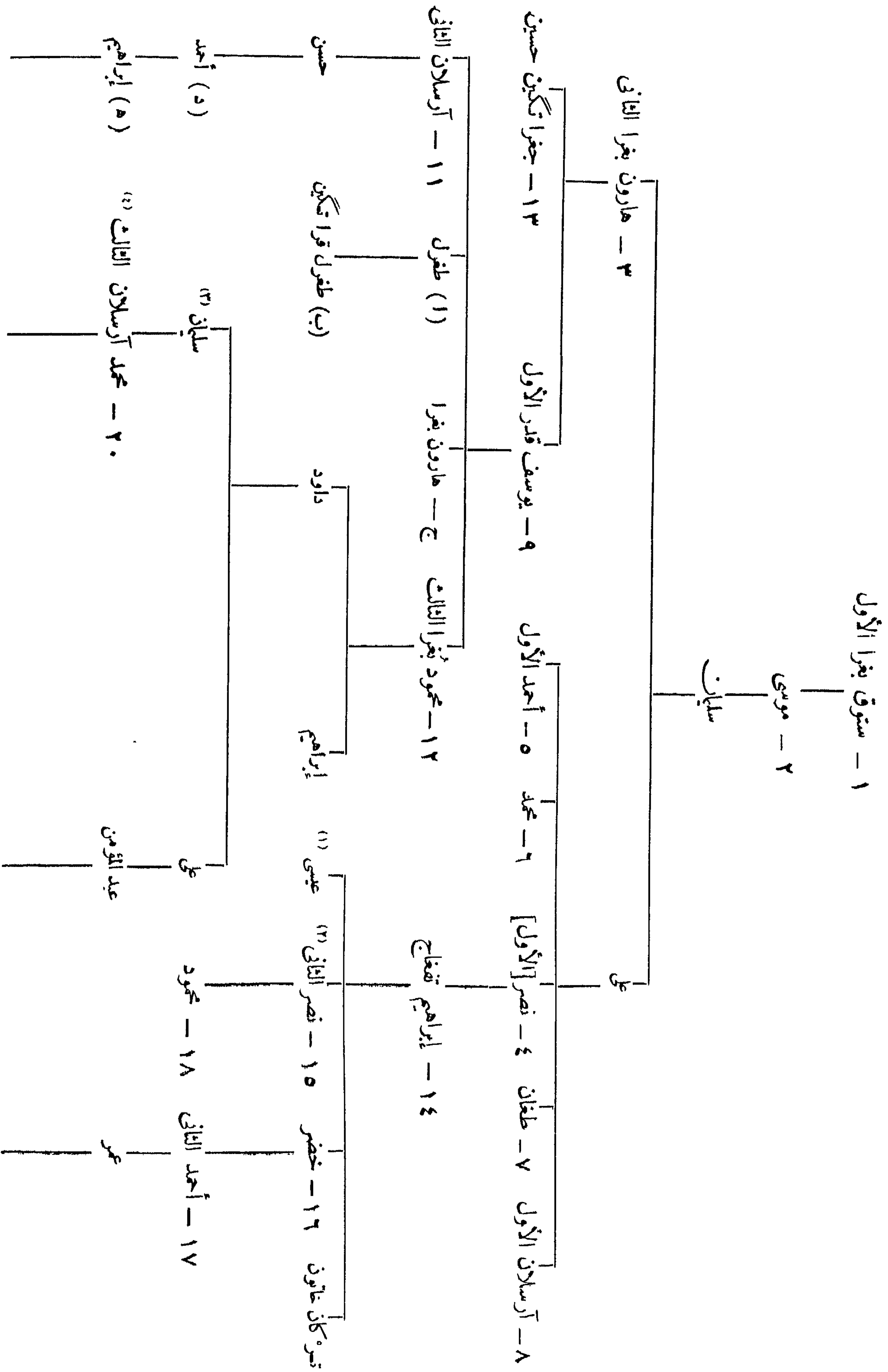

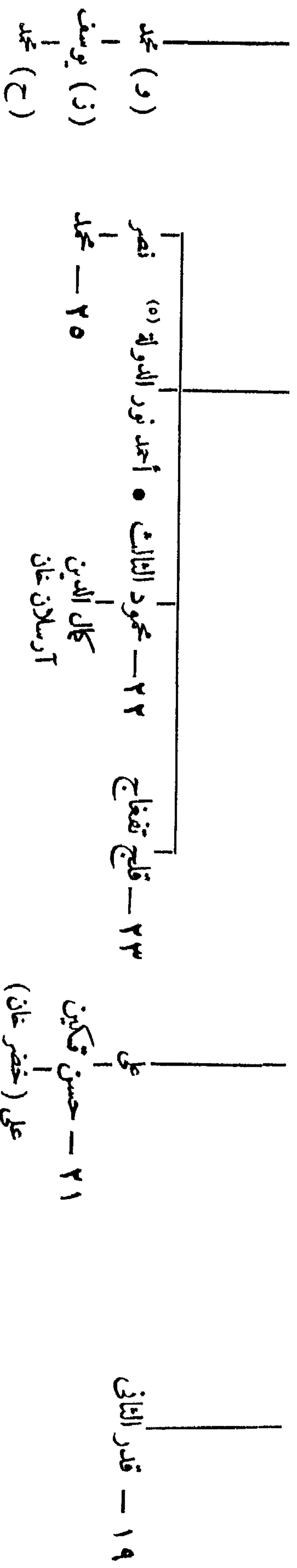

المراجع : ابن الأثير : الكامل في التاريخ .

Barthold : Musulmanskia Dynastii p. 110-112
Dorn : Inventaire, 2^e Fasc. Coll. Scient. IV. Appendice
Weil : Geschichte der Chalifen, Anhang, vol. III
طبقات ناصري (ترجمة Raverty)
Tiesenhausen : Collection Stroganoff, St. Petersb. 1800
Markoff : Cat. Inv. Ermitage p. 192-194.
Ahmed Tewhid : Cat. Musée ott. IV.

(٤) أقام عند سنجر بحرو منيا مدة طويلة قبل أن يتولى الحكم .
(٥) حارب سنجر سنة ٥٢٦ .
(٦) تزوج خان ملك بنت محمد خوارزمشاه سنة ٦٠٦ .

(١١) تزوج ابنة ملكشاه .
(١٢) تزوج ابنة ألب أرسلان السلجوقي .
(١٣) تزوج أخت السلطان سنجر السلجوقي .

١٩٩ - خوارزمشاه

الولاية :

سنة ٢٦٨ هـ	أحمد بن طاهر ، (من بنى طاهر) ^(١)
—	عبد الله بن أشكام
٣٢٢	المنصور

الدولة الأولى :

٣٤٠	١ - أبو سعيد أحمد بن محمد ^(٢)
—	٢ - أبو عبد الله محمد بن أحمد ^(٣)
٣٨٥	٣ - مأمون بن محمد ، (كان في مستهل أمره طاملا لبني سامان)
٣٨٧	٤ - أبو الحسن علي بن مأمون ^(٤)
٣٩٠	٥ - أبو العباس مأمون بن مأمون ^(٥)
٤٠٧	٦ - أبو الحارث محمد بن علي بن مأمون
	عزله محمود الغزنوي وولي آل تون تاش ^(٦) بدلا منه ٤٠٨

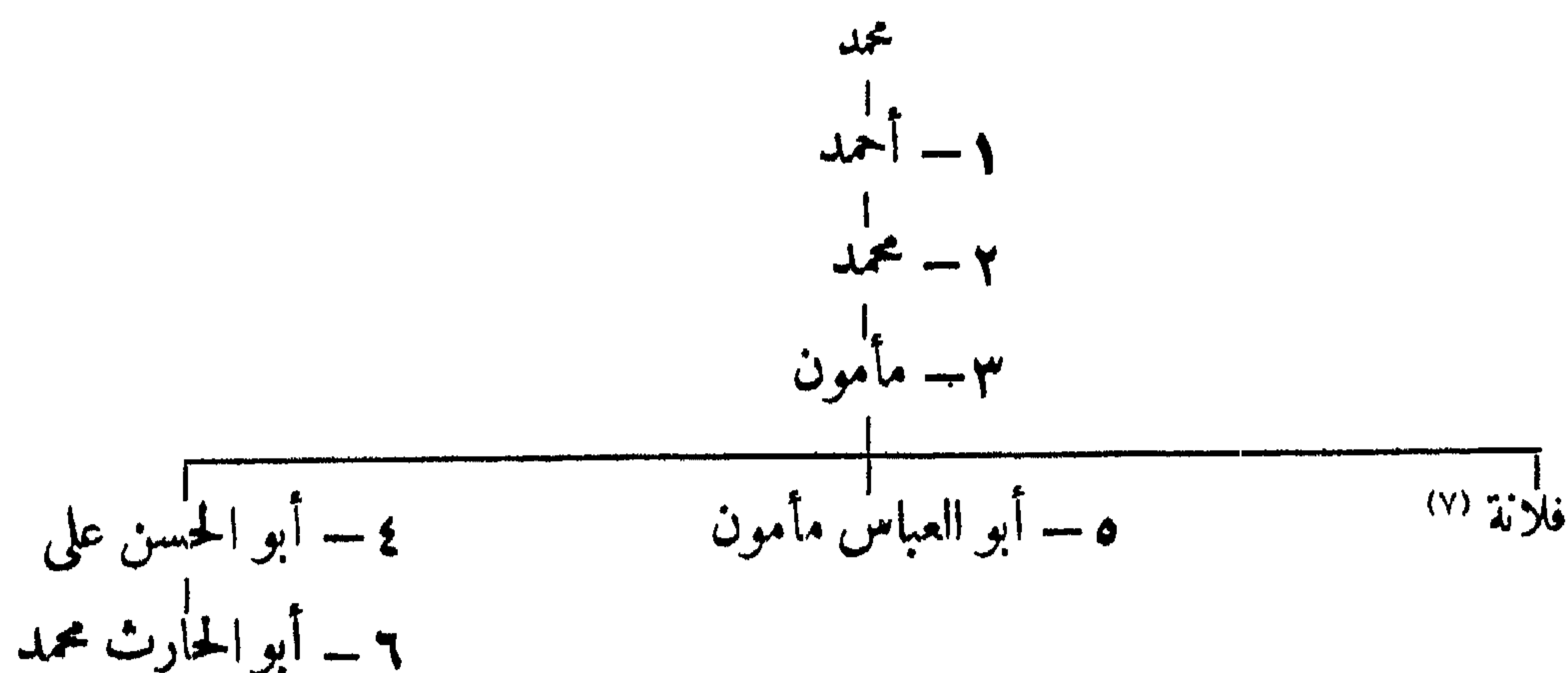

الدولة الثانية :

سنة ٤٠٨ هـ	١ - آل تون تاش ^(٨) ، (كبير حجاب محمود الغزنوي)
٤٢٣	٢ - هارون بن آل تون تاش ^(٩)
	عبد الجبار ، (مطالب بالحكم لبضمة أيام)

(٦) أنظر : خليل آدم « دول إسلامية ص ٢٥٧ » . المترجم .
 (٧) تزوجت محمود الغزنوي .
 (٨) أنظر : خليل آدم « دول إسلامية ص ٢٥٧ » . المترجم .
 (٩) عامل سعيد بن مسعود الغزنوي اسما . استقل بالأمر في رمضان سنة ٤٢٥

(١) هزمه الخجستاني .
 (٢) نقود من سنة ٣٦٦ انظر : (Ermitage: Inv. p. 295)
 (٣) ذكره ابن الأثير (ج ٩ ص ٧٦) ، توفي سنة ٣٨٥
 (٤) تزوج الحرة بنت سبكتكين .
 (٥) تزوج أرملة أخيه .

- ٣ — إسماعيل خاندان^(١) بن آلتون تاش سنة ٤٢٥ هـ
 ٤ — شاه ملك ، (صاحب مدينة جند^(٢) . ولاء مسعود الفزنوي) ٤٢٩
 فتح طفرابك البلاد ٤٣٤

المراجع : ابن الأثير : الكامل في التاريخ .

العتبي : كتاب يميني .

طبقات ناصري (ترجمة Raverty) ج ١ ص ٢٣٢

Sachau : Zur Geschichte und Chronologie von Khwarizm (S. Ber.

AK. W. Wien 1873, fasc. 74, p, 14).

Sachau : Verzeichnis, N° 17 p. 12

Defrémery : Histoire des Samanides par Mikhond p. 184

Justi : Iranisches Namenbuch, p. 428

الدولة الثالثة :

- ١ — أنوشتكين غرشاه^(٣) (غرچه أو غورشاه) حول سنة ٤٧٠ هـ
 ٢ — قطب الدين محمد بن أنوشتكين^(٤) ٤٩٠
 ٣ — آتسز بن محمد^(٥) ٥٢١
 ٤ — إيل أرسلان بن آتسز جمادي الآخرة ٥٥١
 ٥ — سلطان شاه ، أبو القاسم محمود بن إيل أرسلان ، (توفي سنة ٥٨٩) ٥٦٨
 ٦ — أبو المظفر تنكش بن إيل أرسلان ، (توفي في ١٩ رمضان سنة ٥٩٦) ١٢ ربيع الأول ٥٨٩
 ٧ — علاء الدين محمد بن تنكش^(٦) ١٩ رمضان ٥٩٦
 ٨ — جلال الدين منكبرتي^(٧) بن محمد^(٨) ٦١٧
 المنقول شوال ٦٢٨

المراجع : ابن الأثير : الكامل في التاريخ :

تاريخ كزیده (Gibb Mem. XIV. 2-110-118).

D'ohsson : Histoire des Mongols.

الجويني : جهان كشاي .

Justi : Iranisches Namenbuch.

(٦) اتخذ لقب قطب الدين قبل أن يلى حكم .
 (٧) اضبط هذا الاسم ارجع إلى Huart : *g As.* 1913, 1, 699. et Zambaur : *Contributions*, 1, N° 96-98,
 يذكر خليل آدم (ص ٢٥٩) وعباس اقبال (ص ١٦١) أن اسمه
 منكبرتي . المترجم .
 (٨) هزمه جنكيزخان سنة ٦١٨ ؛ بالهند من سنة ٦١٨
 إلى ٦٢٠ ، تزوج ابنه براق حاجب سنة ٦٢١ كما تزوج في فارس
 بنت الأتابك سعد بن زنديكي ؛ وتزوج أخيراً بأذربيجان ملكة
 خاتون بنت طغرل ؛ توفي في ١٥ شوال سنة ٦٢٨

(١) يذكر خليل آدم (ص ٢٥٨) أن اسمه خندان . المترجم .
 (٢) انظر ياقوت (المعجم ج ٤ ص ٢٢٧) . المترجم .
 (٣) أو غرشجه : انظر ابن الأثير (ج ٩ ص ١٨٢) . المترجم .
 (٤) ذكر ابن الأثير (ج ١٠ ص ١٨٢-١٨٣) في حوادث
 سنة ٤٩٠ أن بركياروق جعل كنجي خوارزمشاه ، لهذا فان عام ٤٩١
 وهو التاريخ الذي حدده بارتلد (Mus. Dyn. p. 150) لتولي
 قطب الدين يبدو مقبولاً .
 (٥) هزم سنة ٥٣٣ ثم عفا عنه سنجر سنة ٥٣٥ ، وتوفي
 في جمادي الآخرة سنة ٥٥١

٢٠٠ - آل برهان الدين^(١) ببخارى

٨٤٥٠	سنة	حول	١ - برهان الدين عبد العزيز [الأول] بن عمر
٥٠٠	»	»	٢ - حسام الدين عمر بن عبد العزيز ^(٢)
٥٣٦			٣ - أحمد [الأول] بن عبد العزيز
٥٦٠		حول	٤ - محمد [الأول] بن عمر
—			٥ - محمد [الثاني] بن محمد [الأول]
—			٦ - سيف الدين محمد [الثالث] بن عبد العزيز [الثاني]
—			٧ - سيف الدين أحمد [الثاني] بن عبد العزيز [الثاني]
—			٨ - مسعود بن أحمد [الثاني]
—			٩ - محمد [الرابع] بن أحمد [الثاني]
			استولى تكش على بخارى سنة ٦٠٤

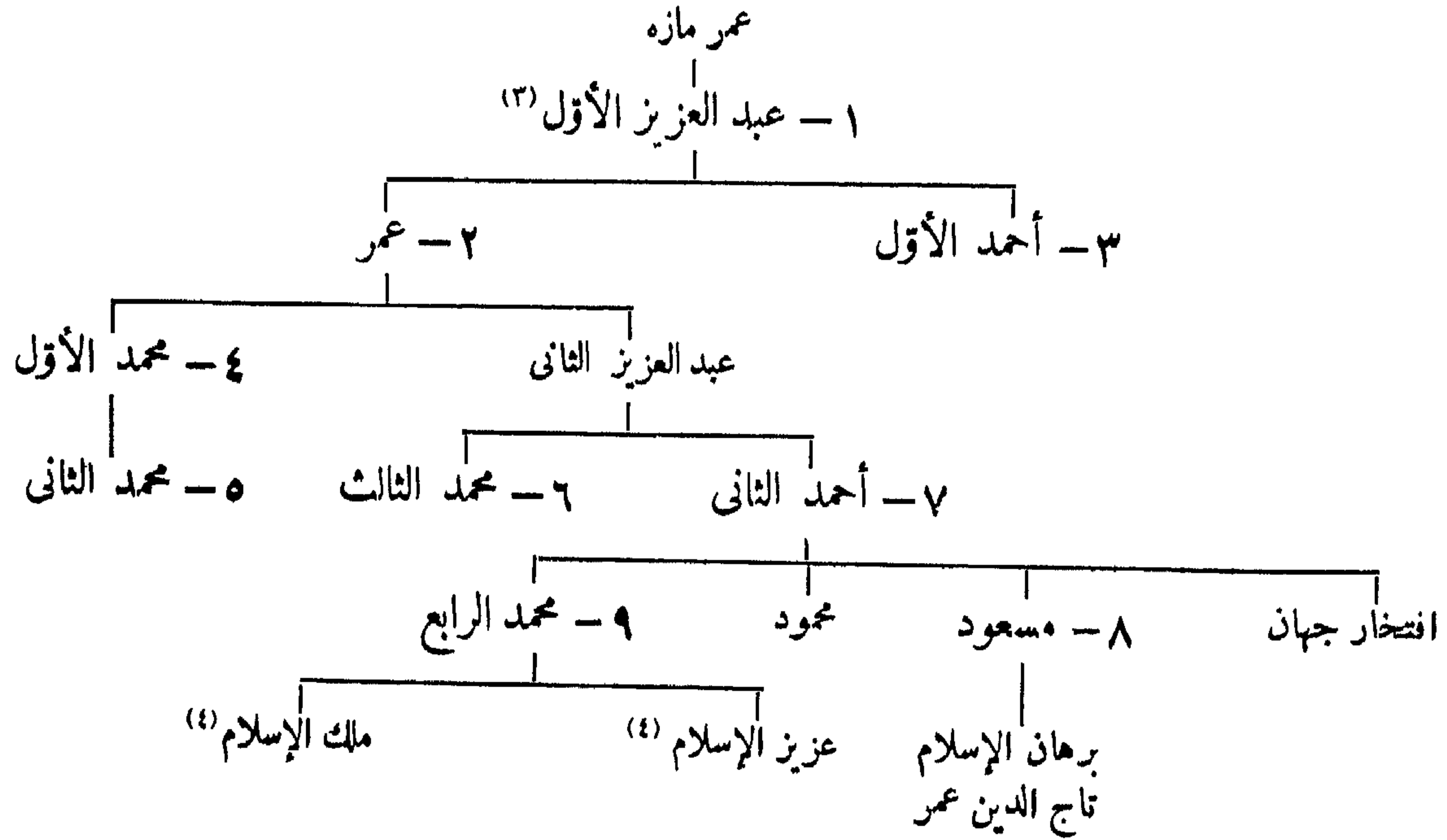

المراجع : دائرة المعارف الإسلامية (الطبعة الفرنسية) : مادة (برهان) (W. Barthold)

٢٠١ - بنو زيار

بجرجان والقرين وطبرستان (آمل ، سارية^(٥) ، استراباد)

٨٣١٥	سنة	١ - مرادويج بن زيار
٣٢٣		٢ - ظهير الدولة أبو منصور وشمكير بن زيار
٣٥٦		٣ - ظهير الدولة ^(٦) أبو منصور بيستون بن وشمكير
٣٦٦		٤ - شمس المعالي أبو الحسن قابوس بن وشمكير ^(٧)

(٥) سارية (انظر ابن خرداذبه ص ١١٩) . المترجم .
 (٦) يذكر خليل آدم «دول إسلامية ص ١٨٤» أن اسمه
 خطير الدين . المترجم .
 (٧) بالنق من سنة ٣٧١ إلى ٣٨٨ ، ترجم له ابن خلكان
 (ج ١ ص ٤٢٥) ترجمة حافلة بالأخطاء .

(١) اتخذ كل أمراء هذه الأسرة لقب «برهان الدين» .
 (٢) توفي سنة ٥٣٦ عندما استولى القراختاي على مدينة بخارى
 (٣) لقبه برهان الملة والدين . انظر دائرة المعارف الإسلامية
 (الطبعة الفرنسية) مادة (برهان) . المترجم .
 (٤) قتلتهما تركان خاتون أم خوارزم شاه سنة ٦١٧

سنة ٤٠٣ هـ	٥ - فلك المعالي منوچهر بن قابوس
٤٢٠	٦ - أبو كاليجار أنوشيروان بن منوچهر
٤٢٤	٧ - دارا بن قابوس
٤٣٤	} عمال الصلاحقة	}	}	}	}	}	}	}	٨ - اسكندر بن قابوس
٤٤١									٩ - كيكائوس بن اسكندر
٤٦٢									١٠ - جهانشاه بن كيكائوس
									حتى سنة ٤٧١ هـ

(نسب بني زيار)

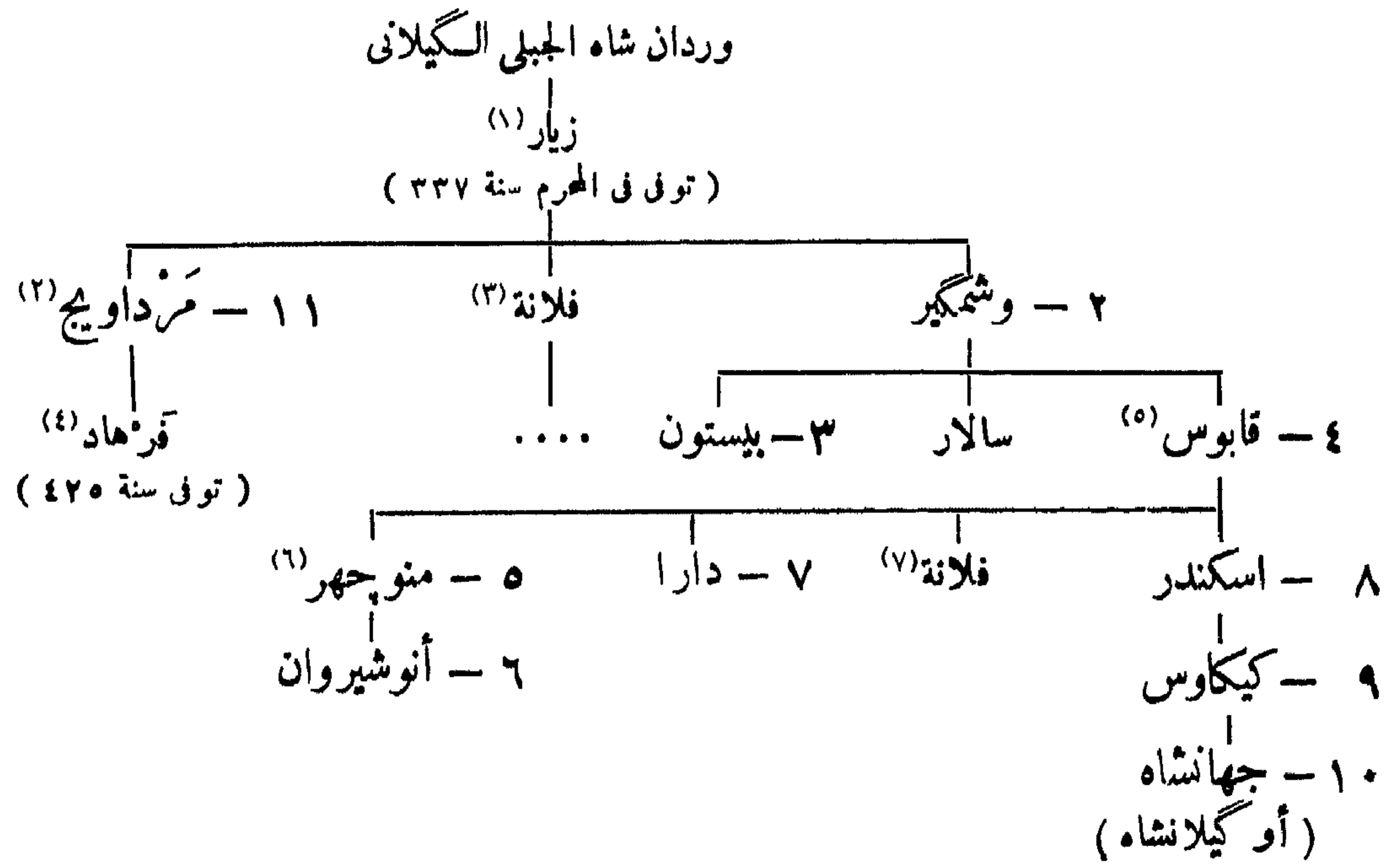

المراجع: ابن الأثير: الكامل في التاريخ.

Justi: Iranisches Namenbuch p. 441

Fr. Wilken: Mirkhond, Historia Samanidarum, 1808, chap. XIX p. 169

العتبي: كتاب يميني.

ابن اسفنديار: تاريخ طبرستان

أبو الريحان البيروني: الآثار الباقية (نشره Sachau).

Br. M. III, N° 44, p. 20.

St.LanePoole: Unpublished coins of the Kakawailhids:

Num: Chron. 1875, Contributions, III p. 146.

(٥) تزوج ابنة ركن الدولة بويه.

(٦) تزوج ابنة محمود الغزنوي.

(٧) تزوجت نخر الدولة بويه.

(١) تزوج ابنة تيداي بادوسپان.

(٢) تزوج ابنة بندار بن شيرزاد، أخت هزارسندان

البادوسپاني.

(٣) تزوجت شروين ابن رستم الباوندي.

(٤) عامل محمد بن دشمنزار من بني كاكويه، يظهر ذلك من قطعة

نقود ضربت بمدينة بروجرد سنة ٤١٥ هـ، انظر:

٢٠٢ - بنو حسنويه^(١)

بكرستان (الدينور، نهاوند، شاور، يزجرد، اسداباد)

سنة ٣٤٨ هـ	حول	حسوية بن الحسين الكردي البرزكاني ^(٢)
٣٦٩		ناصر الدين ^(٣) أبو النجم بدر بن حسوية
٤٠٥		طاهر بن هلال بن بدر، (قتله أبو الشوك)
٤٠٦		بنو هزاز

الحسين الكردي البرزكاني

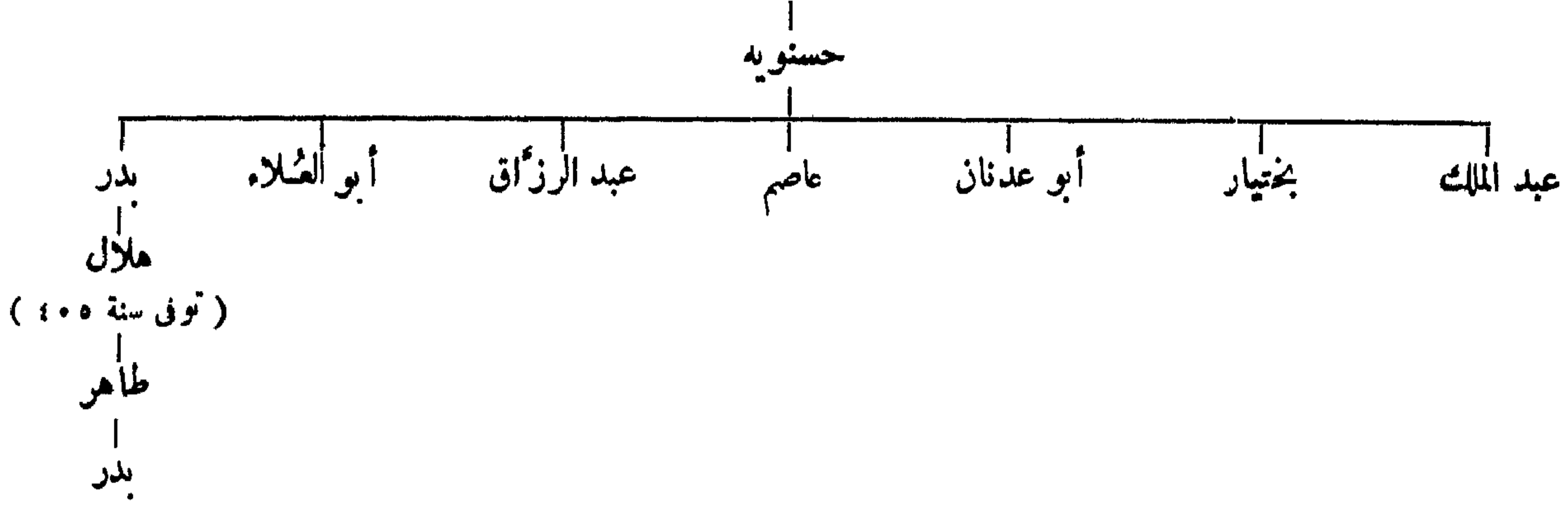

٢٠٣ - بنو عنّاز^(٤)

بكرستان (حلوان، قرميسين، دقوقاه)

سنة ٣٨١ هـ	أبو الفتح محمد بن عنّاز
٤٠١	أبو الشوك حسام الدولة فارس بن محمد، (توفي ٣٠ رمضان سنة ٤٣٧)

عنّاز

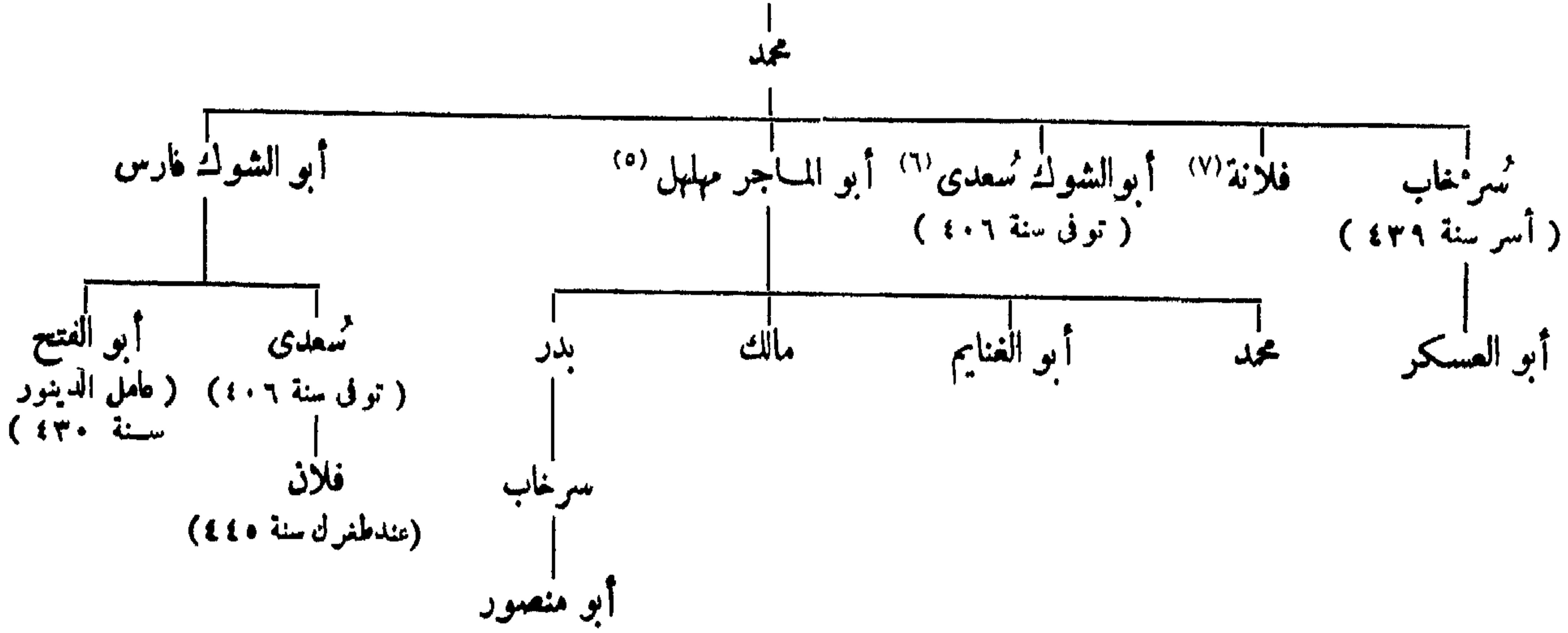

المراجع : ابن الأثير : الكامل في التاريخ .

Bergmann : Beiträge zur muh. Numismatik W. N. Z. 1883, p. 25
Sachau : Verzeichnis N° 34, p. 18

(٤) بنو عنّاز أنظر: ابن الأثير (ج ٩ ص ١٠٢). المترجم.
(٥) صاحب شهرزور. أنظر ابن الأثير (ج ٩ ص ٣٣٦). المترجم.
(٦) أنظر ابن الأثير (ج ٩ ص ١٨٢). المترجم.
(٧) تزوجت ديبس الأول بن علي بن مزهد.

(١) ضبط هذا الاسم هكذا: حسويه أو حسويه. انظر: خليل آدم (ص ١٨٥). المترجم.
(٢) أنظر: خليل آدم « دول اسلامية ص ١٨٥ » وعباس اقبال « طبقات سلاطين اسلام ص ١٢٤ ». المترجم.
(٣) ناصر الدين والدولة: انظر خليل آدم (ص ١٨٥). المترجم.

٤٠٢ - بنو بويه^(١)

١ - الإمارة الكبرى :

- عماد الدولة أبو الحسن علي^(٢) سنة ٣٢٠-٣٣٨
- ركن الدولة أبو علي الحسن ١٦ جمادى الأولى ٣٢٨-٣٦٦

٢ - فروعها :

١ - بغداد (أمير الأمراء)

- معز الدولة أبو الحسين أحمد ٢٣٤
- * عز الدولة أبو منصور بختيار^(٣) ١٧ ربيع الثاني ٣٥٦
- * عضد الدولة أبو شجاع فنا خسرو^(٤) ١٨ شوال ٣٦٧
- * صمصام الدولة أبو كاليجار المرزبان شوال ٣٧٢
- أسفار بن كردويه يولي بهاء الدولة ٣٧٥
- * شرف الدولة أبو الفوارس شيردل^(٥) رمضان ٣٧٦
- * بهاء الدولة أبو نصر فيروز ، عزك الخليفة الطائع في سنة ٣٨١ جمادى الآخرة ٣٧٩
- * سلطان الدولة أبو شجاع ٤٠٣
- * مشرف الدولة أبو علي الحسن ٤١٢
- * جلال الدولة أبو طاهر ، (توفي في ٦ شعبان سنة ٤٣٥)^(٦) ٤١٦
- نورة باريستان من أجل أبي كاليجار^(٧) ٤٢٨
- * عماد لدين [محيي الدين] أبو كاليجار المرزبان^(٨) شعبان ٤٣٥
- الملك الرحيم أبو نصر خسرو فيروز ٤٤٠
- خطب اطربك ببغداد لأول مرة في ٢٢ رمضان سنة ٤٤٧

٢ - فارس وخوزستان

- عماد الدولة أبو الحسن علي ٣٢٢
- * عضد الدولة أبو شجاع فنا خسرو^(٩) ٣٣٨
- * شرف الدولة أبو الفوارس شيردل^(١٠) شوال ٣٧٢
- أبو علي بن شرف الدولة ، من جمادى الآخرة سنة ٣٧٩ إلى جمادى الآخرة سنة ٣٨٠
- صمصام الدولة أبو كاليجار المرزبان^(١١) جمادى الآخرة ٣٨٠

(٧) في يوم الجمعة من هذا العام أقيمت ببغداد أربع خطب مختلفة : للخليفة وحده و لجلال الدولة وأبي كاليجار وقرwash بن المقلد العقبلي . يسميه ابن الاثير (ج ٩ ص ٢٨٦) بارس طغان . المترجم .
(٨) خضع لظفر بك سنة ٤٣٩ ؛ وتوفي في ٤ جمادى الأولى سنة ٤٤٠ يذكر صاحب كتاب تاريخ كزيدة (ص ٤٣٢) أن اسمه العماد لدين الله عز الملك أبو كاليجار مرزبان . المترجم .
(٩) كان في أول الأمر تحت وصايه أبيه ركن الدولة . انظر ابن خلكان (ج ١ ص ٤١٧) Wüstenfeld N° 543 .
(١٠) نائب أبيه عضد الدولة بكرمان منذ سنة ٣٦٢ تقريبا (أنظر هامش رقم ٥) .
(١١) كان منذ جمادى الآخرة سنة ٣٧٩ يحارب أباه علي ابن شرف الدولة ثم قتله في جمادى الآخرة سنة ٣٨٠ بأمر من بهاء الدولة .

(١) هذه العلامة * تميز الذين اتخذوا لقب أمير الأمراء .
(٢) فتح شيراز سنة ٣٢٢ وأصبح أمير فارس ، أنظر ابن خلكان (ج ١ ص ٣٦٤) .
(٣) تزوج الخليفة الطائع ابنته شاه زمان . ابن خلكان (ج ١ ص ٨٧) . المترجم .
(٤) أصبح منذ سنة ٣٧١ كبير البيت الحاكم ؛ توفي في ٨ شوال سنة ٣٧٢ ، من جملة ألقابه تاج الملة ، ورد عليه المتنبى وهو بشيراز في جمادى الأولى سنة ٣٥٤ ، له شعر ذكره صاحب يتيمة الدهر ، ابن خلكان (ج ١ ص ٤١٦ - ٤١٧) .
(٥) يذكر خليل آدم (ص ١٨٨) أن اسمه شيرزيل ويذكر عباس اقبال (ص ١٢٦) أن اسمه شيرزل . المترجم .
(٦) كان من المفروض أن يكون أول من اتخذ لقب شاهنشاه سنة ٤٢١ ، ولكن سلطان الدولة اتخذ هذا اللقب في ذلك الوقت .

سنة ٣٨٨ هـ	• • • • •	بهاء الدولة أبو نصر فيروز	•
٤٠٣	• • • • •	سلطان الدولة أبو شجاع	•
٤١٢	• • • • •	مُشَرَّف الدولة أبو علي الحسن	•
٤١٥	• • • • •	عماد الدين أبو كاليبجار المرزبان ^(١)	•
٤٤٠	• • • • •	الملك الرحيم أبو نصر خسرو فيروز	•
٤٤٧	• • • • •	عزله طغرل بك	•

٣ - كرمان

٣٢٤	• • • • •	معز الدولة أبو الحسين أحمد	•
٣٣٨	• • • • •	عضد الدولة أبو شجاع فنا خسرو	•
٣٧٢	• • • • •	صمصام الدولة أبو كاليبجار المرزبان	•
٣٨٨	• • • • •	بهاء الدولة أبو نصر فيروز ، (أبو جعفر أستاذ هرمز ، حاكم)	•
٤٠٣	• • • • •	قوام الدولة أبو الفوارس	•
٤١٩	• • • • •	عماد الدين أبو كاليبجار المرزبان	•
٤٤٠	• • • • •	أبو منصور فولادستون	•
٤٤٨	• • • • •	حبسه فضلويه	•

٤ - الجبل

٣٢٠	• • • • •	عماد الدولة أبو الحسن علي	•
٣٣٥	• • • • •	ركن الدولة أبو علي الحسن ، (حتى سنة ٣٦٦)	•

انقسمت على هذا النحو :

(١) همدان وأصبهان

٣٦٦	• • • • •	مؤيد الدولة أبو منصور بويه	•
٣٧٣	• • • • •	نجر الدولة أبو الحسن علي	•
٣٧٨	شعبان	شمس الدولة أبو طاهر ^(٢)	•
٤١٢	• • • • •	بهاء الدولة أبو الحسن ^(٣)	•
٤١٢	• • • • •	بنو كاكويه (بأصبهان)	•
٤١٣	• • • • •	بنو كاكويه (بهمدان)	•

(ب) الري

٣٦٦	• • • • •	نجر الدولة أبو الحسن علي ^(٤)	•
٣٨٧	• • • • •	مجد الدولة أبو طالب رستم ^(٥)	•
٤٢٠	• • • • •	الغزنويون	•

٥ - عمان

٣٦٣	• • • • •	عضد الدولة أبو شجاع فنا خسرو	•
٣٧٢	• • • • •	صمصام الدولة أبو كاليبجار المرزبان	•
٣٨٨	• • • • •	بهاء الدولة أبو نصر فيروز	•

(١) كان عامل خوزستان من قبل سلطان الدولة قبل قدومه إلى شيراز ؛ استولى على البصرة وكرمان سنة ٤١٩ (٤) سجنه عضد الدولة سنة ٣٦٩ وظل بالسجن حتى سنة ٣٧٣
(٢) نازعه مجد الدولة السلطة منذ سنة ٣٩٠ (٥) نازعه شمس الدولة السلطة منذ سنة ٣٩٧
(٣) على الرغم من أن محمد بن دهمنزار قد جرده من كل سلطة

٢٠٥ - وزراء بني بويه

ركن الدولة :

سنة ٣٢٠ هـ	أبو عبد الله القُتَيْبِيُّ
—	عَبَّاد بن عباس بن عباد بن أحمد بن إدريس الطالقاني
٣٢٨	أبو الفضل محمد بن الحسين بن محمد بن عبيد الله الكاتب ^(١) (ابن العميد الأول)
٣٥٩ ذو الحجة	أبو الفتح بن محمد (ابن العميد الثاني) ، ذوالكفايتين ، (ابن السابق توفى سنة ٣٦٦)

معز الدولة :

٣٣٢	أبو جعفر محمد بن أحمد الصَّيْمَرِيُّ
٣٣٩ ٢٧ جادى الأولى	أبو محمد الحسن بن محمد بن هارون بن إبراهيم بن عبد الله بن يزيد (المهلبى) (توفى فى ٢٦ شعبان سنة ٣٥٢)
٣٥٢ ٢٦ شعبان	أبو الفضل العباس بن حسين الشيرازى أبو الفرج محمد بن العباس (ابن فسفانجس الأول) ^(٢)

عز الدولة :

٣٥٦	الشيرازى ، (استبق محتفظاً بلقب وزير)
٣٥٨	ابن فسفانجس [الأول] ، (بضعة أيام)
٣٥٨	الشيرازى ، (للمرة الثانية) ، (خلع وتوفى سنة ٣٦٢)
٣٦٢ ٧ ذى الحجة	أبو طاهر محمد بن محمد بن محمد بن بقمية بن على (ناصر الدولة) ^(٣)

عضد الدولة :

٣٦٤	أبو القاسم المطهر بن عبد الله (أو محمد) ، (توفى سنة ٣٦٩)
٣٦٩	نصر بن هارون ، (نصرانى)
—	أبو الريان بن محمد ، (بفراس)
—	أبو نصر خاشاده

صمصام الدولة :

٣٧٣	أبو عبد الله الحسين بن أحمد بن سعدان
٣٧٤	سعد بن محمد
٣٨٣	أبو القاسم الأعلى

شرف الدولة :

٣٧٣	أبو محمد على بن العباس (ابن فسفانجس الثانى)
٣٧٤	أبو منصور (ابن صالحان)

(١) توفى فى ذى الحجة سنة ٣٥٩ ، ابن خلصكان (ج ٢ ص ٥٧) .

(٢) كانا يملآن سوياً دون أن يتخذا لقب وزير .

(٣) قتله عضد الدولة فى ٦ شوال سنة ٣٦٧ ، ابن خلصكان (ج ٢ ص ٦٣) . المترجم .

بهاء الدولة :

سنة ٣٧٩ هـ	ابن صالحان ، (استبق)
٣٨٠	أبو نصر ساهور بن أردشير ^(١)
٣٨١	أبو القاسم عبد العزيز بن يوسف
٣٨١	أبو نصر خاشاده ، (توفي سنة ٣٨٥ ؛ أنظر عهد الدولة)
٣٨١	أبو عبد الله بن طاهر
٣٨٢	أبو القاسم علي بن أحمد ، (مع ابن صالحان)
٣٨٢	ابن صالحان ، (للمرة الثانية وحده)
٣٨٣	أبو القاسم علي بن أحمد ، (للمرة الثانية)
٣٨٥	الفاضل
٣٨٦	ساهور ، (للمرة الثانية) ، (توفي سنة ٤١٦)
٣٨٦	الفاضل ، (للمرة الثانية)
٣٨٧	إبن سرجيس
٣٨٨	أبو علي بن اسماعيل ، (عامل واسط في نفس الوقت)
٣٩٠	الفاضل ، (للمرة الثالثة)
٣٩٧	أبو غالب الحسن بن المنصور ، (ذو السعديين)
—	أبو الحسن الأبهري

سلطان الدولة :

٤٠٣	أبو محمد الحسن (ابن سهلان) ، عميد أصحاب الجيوش
—	أبو محمد الأوحدي (ابن الأكرم)
٤٠٨	أبو القاسم جعفر (ابن فاسح بن الرابع)
٤٠٩	أبو غالب الحسن بن المنصور ، (ذو السعديين) ، (للمرة الثانية)
٤١٠	أبو عدلي الحسين بن الحسن ، (مؤيد الملك الرخجي) ^(٢)
٤١١	أبو محمد ، (ابن سهلان) ، (للمرة الثانية) ^(٣)

مشرف الدولة :

٤١٢	ذو السعديين ، (للمرة الثالثة) ، (توفي سنة ٤١٢)
٤١٢	الرخجي ، (للمرة الثانية)
٤١٤	أبو القاسم الحسن بن علي بن الحسين (ابن المغربي الثاني) ، (توفي سنة ٤١٨)
٤١٥	أبو منصور بن صالحان ، (للمرة الثانية) ، (توفي سنة ٤١٦)

جلال الدولة :

٤٠٣	أبو سعد عبد الواحد بن فلان بن جعفر ، (ابن ماكولا الأول)
٤١٠	

(١) لقبه بهاء الدولة . ولد بشيراز في ١٥ ذو القعدة سنة ٣٣٦ وتوفي ببغداد سنة ٤١٦ . ابن خلكان (ج ١ ص ٢٠٠) .

(٢) ذكر ابن الأثير (ج ٩ ص ١٣٦) ان اسمه أبو الحسين الرخجي ، المترجم .

(٣) حمله مشرف الدولة سنة ٤١٢ ثم قتله سنة ٤١٤

سنة ٤١٢ هـ	ابن ماكولا الأول ، (للمرة الثانية)
٤١٦	أبو علي الحسن بن علي بن جعفر ، (ابن ماكولا الثاني)
٤١٩	أبو سعد محمد بن الحسين بن عبد الرحيم ، (توفي سنة ٤٣٩)
٤٢٠	ابن ماكولا الثاني ، (للمرة الثانية)
٤٢١	أبو سعد محمد ، (للمرة الثانية)
٤٢٣	أبو القاسم هبة الله بن الحسن بن علي بن جعفر العجلي ، (ابن ماكولا الرابع)
	(توفي ثلاث مرات بالتناوب مع أبي سعد محمد حتى سنة ٤٢٦)
٤٢٦	ابن ماكولا الرابع ، (للمرة الرابعة) ، (توفي شهرين ، وتوفي بهيت سنة ٤٣٠)
٤٢٨	

عماد الدين

٤١٥	أبو محمد الأوحى (ابن السكرم) ، (للمرة الثانية) ، (توفي سنة ٤١٥ ، أنظر سلطان الدولة)
٤١٥	
٤١٨	بابشاد
٤١٨	أبو منصور العادل (ابن مافينه) ، (توفي سنة ٤٣٣)
٤٣٣	أبو الغنائم علاء الدين بن المهلبان ، (ابن فساجيس السادس) ، (حتى سنة ٤٤٠ ، توفي سنة ٤٤٩)

خسرو فيروز :

أبو عبد الله عبد الرحمن بن الحسين بن عبد الرحيم ، (اغتيل سنة ٤٤٧)

قوام الدولة :

ابن مافينه ، (أنظر عماد الدين)

مؤيد الدولة ونفر الدولة :

٣٦٠	أبو القاسم اسماعيل بن أبي الحسن عبّاد بن العباس بن عبّاد بن أحمد
	ابن إدريس الطالقاني ، (المسمى بالصاحب ابن عبّاد) ^(١)
٣٨٥	أبو العباس أحمد بن ابراهيم الضبي (الكافي)

محمد الدولة :

٣٨٧	الكافي ، (استبق)
٣٩٣	أبو علي بن القاسم الخطير
—	أبو سعد المنصور بن الحسين (الأبي) ، (توفي سنة ٤٢١)
٤٢١	
٤٢٣	أبو إسحق السهلي
٤٢٣	أبو سعيد عبد الرحيم (عميد الملك)
٤٢٣	أبو سعد محمد بن الحسين بن عبد الرحيم ، (للمرة الثالثة) ، (بضعة أيام)

(١) سمي بالصاحب لأنه كان يصحب أبا الفضل بن العميد فقليل له صاحب ابن العميد ، ولد بأصطخر في ١٦ ذي القعدة سنة ٣٢٦ وتوفي بالري في ٢٤ صفر سنة ٣٨٥ ؛ ابن خالكان (ج ١ ص ٧٦) . المترجم .

المراجع : ابن الأثير : الكامل في التاريخ .

ابن مسكويه : تجارب الأمم .

ابن خلدون : العبر .

حمد الله مستوفي قزويني : تاريخ كزنده .

طبقات ناصرى (ترجمة Raverty) .

دائرة المعارف الإسلامية (الطبعة الفرنسية) ، مادة : « بويهيون » (K. V. Zetterstéen)

Amedroz : Three years of Buwāhid Rule (JRAS)

Amedroz : The Assumption of the Title Schāhanschāh by Buwāhid Rulers, Num. Chron. 1905

Mirkhond : Chapitre Buyides

Wilken : Geschichte der Sultane aus dem Geschlecht Buje

A. Müller : Der Islam, 11, 40 ss.

Weil : Geschichte der Chalifen, 11, p. 650 ss. 111, 1-95

Muir : The Caliphate pp. 580-583

Barthold : Musulmanskia Dynastii p. 115

Kuhn : Grundriß der Iranischen Philologie, 11, 564-6

Justi : Iranisches Namenbuch p. 442

Defrémery : Memoire sur les Emirs el-Omera (Extr. Sav. Etr. 1^e Serie).

Lindberg : Essai sur les Monnaies coufiques frappées par les Bouyides 1842

Tiesenhausen : Mélanges de Numismatique Orientale p. 32

Zambaur : Contributons I, N^{os} 99-106, 11, N^{os} 286-288 111, N^{os} 460-471

Covernton : Two Silver Coins, Num. Chron. 1903

„ : Some Silver Buwayhid Coins, Num. Chron. 1909

٢٠٦ - بنو إلياس بكرمان

- ١ - أبو علي محمد بن إلياس بن اليسع^(١) سنة ٣١٧ هـ
- ٢ - اليسع بن محمد ، (حارب عضد الدولة ثم فر إلى بخارى سنة ٣٥٧ ، توفى سنة ٣٥٨)
- ٣ - سليمان بن محمد ، (قتل البويهيون سنة ٣٥٩) سنة ٣٥٨
- ٤ - الحسين بن علي بن إلياس ، (حاول استعادة كرمان فلم يفلح) سنة ٣٦٤

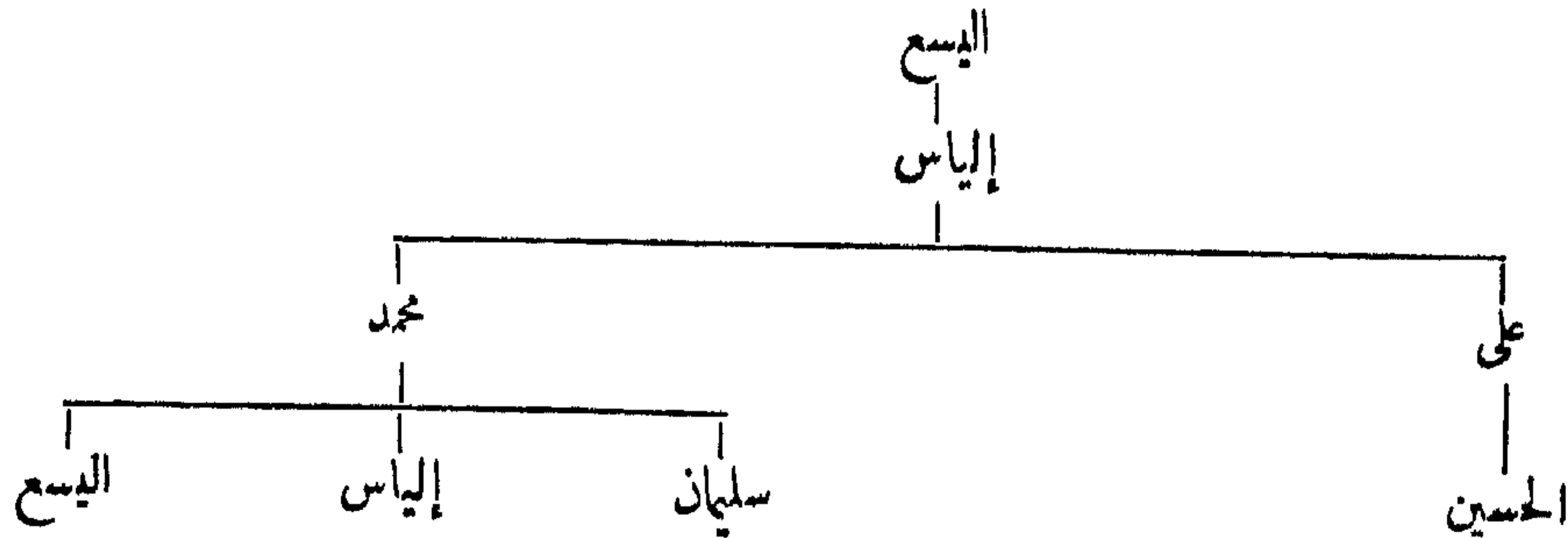

المراجع : ابن الأثير : الكامل في التاريخ .

Sachau : Verzeichnis N^o 14, p. 10, 11

(١) أبو بنو اليسع .

٢٠٧ - بنو الفيرزان بشكور

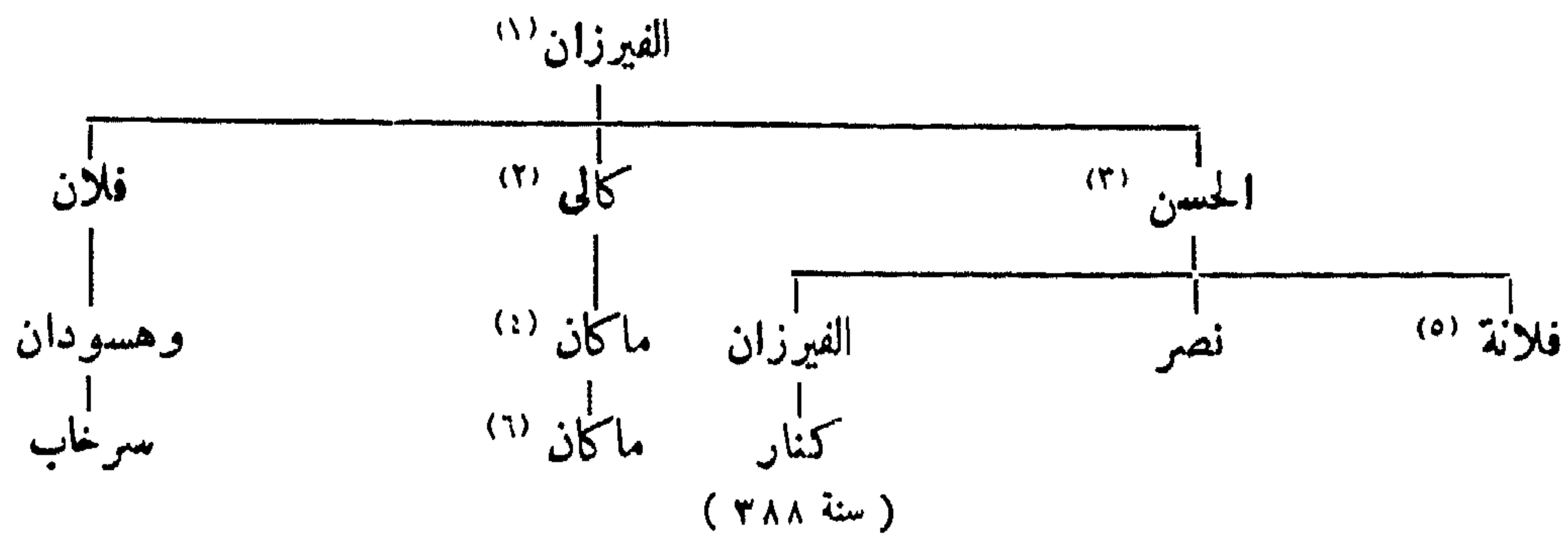

المراجع : ابن الأثير : الكامل في التاريخ .

Justi : Iranisches Namenbuch, p. 443

٢٠٨ - بنو كاكويه

(بأصبهان وهدان : عمال البويهيين ثم الفزنويين)

- ١ - علاء الدولة [عضد الدين] أبو جعفر محمد بن دشمزار ، ابن كاكويه^(٧) سنة ٣٩٨ هـ
- ٢ - ظهير الدين أبو منصور فرامرز ، (عامل السلاجقة^(٨) سنة ٤٣٨) . . . ٤٣٣
- ٣ - علاء الدولة أبو كاليبجار كرشاسب ، (هدان ونهاندي . توفي سنة ٤٤٣) ٤٤٣
- ٤ - أبو منصور علي فرامرز ، (بمدينة يزد حتى سنة ٤٨٨) ٤٦٩
- ٥ - علاء الدولة أبو كاليبجار كرشاسب^(٩) [الثاني] ، (حتى سنة ٥١٣ تقريباً) ٤٨٨

المرزبان الديلمي^(١٠)

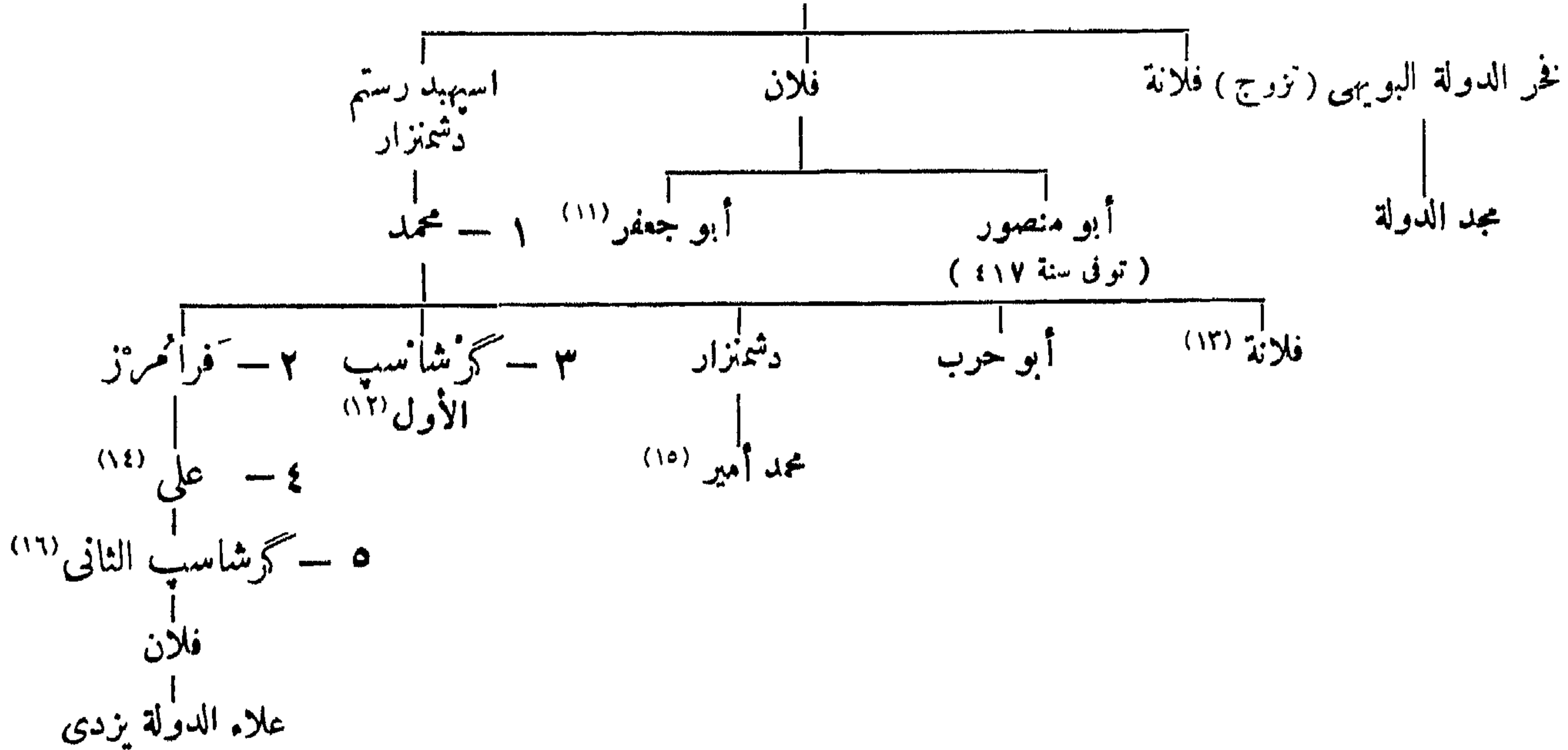

(٨) استبدل أصبهان بيزد سنة ٤٤٣ ، احتل السلاجقة أصبهان
 (٩) في تاريخ كزبدي (ص ٥٠٣) علاء الدين . المترجم .
 (١٠) يقال أنه ابن رستم شروين الباوندي .
 (١١) توفي بسابور خواست سنة ٤١٧
 (١٢) تزوج ابنة كوك تاش كبير الفز .
 (١٣) تزوجت مسمود الفزنوي .
 (١٤) تزوج أرسلان خاتون بنت داود بن ميكائيل السلجوقي
 أرملة الخليفة القائم .
 (١٥) صاحب يزد حول سنة ٤٩٤
 (١٦) تزوج أخت محمد وسنجر السلجوقيين

(١) أنظر ابن الأثير (ج ٢ ص ٣٣٨ وج ٨ ص ٢٩١ - ٢٩٣) المترجم .
 (٢) أو كاكوي .
 (٣) تزوج ابنة ركن الدولة .
 (٤) حاكم طبرستان سنة ٣١٠ والجيل سنة ٣١٦ وخراسان سنة ٣١٧ و٣٢٣
 (٥) تزوجت ركن الدولة البويهى .
 (٦) لم أعث على اسمه في ابن الأثير . المترجم .
 (٧) استولى على أصبهان سنة ٣٩٨ وهدان سنة ٤١٤ وسابور خواست سنة ٤١٤ ، توفي سنة ٤٣٣ . يسميه ابن الأثير (ج ١٠ ص ٢٢١) محمد بن دشمزار . المترجم

المراجع :

- تاريخ كزبيده .
 ابن اسفنديار : تاريخ طبرستان .
 ظهير الدين : تاريخ طبرستان .
 ميرخوند : روضة الصفا .
 ابن الأثير الكامل : في التاريخ
 دائرة المعارف الإسلامية ، (الطبعة الفرنسية) مادة : « كاكويهيون » (Cl. Huart)
 St. Lane-Poole : Unpublished Coins of the Kâkweyhîs. (Num. Chron. 1875)
 Justi : Iranisches Namenebuch p. 445.
 Horn : Grundrib der ir. Phil vol. II, p. 565
 Tornberg : Sur un dirhem Kakwaïhide inédit; Revue Num. Belge 1892. p. 329
 Stikel, ZDMG XVIII-297 et XLIX-71
 Zambaur : Contributions, III, 28, N° 474^(١)

٢٠٩ - الباطنية بالموت

(ببلاد الفرس)

- ١ - الحسن بن الصمصص ، (توفي في ٦ ربيع الثاني سنة ٥١٨)^(٢) رجب^(٣) سنة ٤٨٣ هـ
 ٢ - كيا بزركت أميد الرودباري^(٤) ربيع الثاني ٥١٨
 ٣ - محمد [الأول] بن بزركت أميد ، (توفي في ٣ ربيع الأول سنة ٥٥٧) جمادى الآخرة ٥٣٢ هـ
 ٤ - الحسن [الثاني] كور كيا بن محمد^(٥) ، (توفي في ٥ ربيع الأول سنة ٥٦١) ربيع الأول ٥٥٧
 ٥ - نور الدين خداوند محمد [الثاني] بن حسن [الثاني] ، (دس له السم) ربيع الأول ٥٦١
 ٦ - جلال الدين حسن [الثالث] بن محمد [الثاني] ، (دس له السم) ربيع الأول^(٦) ٦٠٧
 العودة إلى مذاهب السنة سنة ٦٠٨
 ٧ - علاء الدين محمد [الثالث] بن حسن [الثالث] ، (قتل غيلة في ٣٠ ذي الحجة سنة ٦٥٣)^(٧) شوال^(٨) ٦١٨
 ٨ - ركن الدين خورشاه ، (قتل هولاكو في ٢٩ شوال سنة ٦٥٤) آخر شوال^(٩) ٦٥٣ هـ

- (١) به الوثائق النقدية والتاريخية المتعلقة بهذه الأسرة .
 (٢) أنظر تاريخ كزبيده (ج ١ ص ٤٩٦) . المترجم .
 أفاخان محمد زعيم الاسماعيلية في بلاد الهند ينتسب الى حسن الصباح مباشرة .
 (٣) أنظر تاريخ كزبيده (ج ١ ص ٤٨٨) . المترجم .
 (٤) منذ ٢٠ ذي القعدة سنة ٤٩٥ بقلمه لنيسر ، توفي في ٢٦ جمادى الأولى سنة ٥٣٢ ، أنظر تاريخ كزبيده (ص ٥١٩) . المترجم .
 (٥) تاريخ كزبيده (ج ١ ص ٤٩٧) . المترجم .
 (٦) تاريخ كزبيده (ج ١ ص ٤٩٩) . المترجم .
 (٧) أنظر تاريخ كزبيده (ج ١ ص ٥٠٥) . المترجم .
 (٨) في تاريخ كزبيده (ج ١ ص ٥١١) آخر شوال .
 المترجم .
 (٩) في تاريخ كزبيده (ج ١ ص ٥٠٧) ١٥ رمضان .
 (١٠) أنظر تاريخ كزبيده (ج ١ ص ٥٠٧ - ٥٠٨) . المترجم .

نسب الباطنية

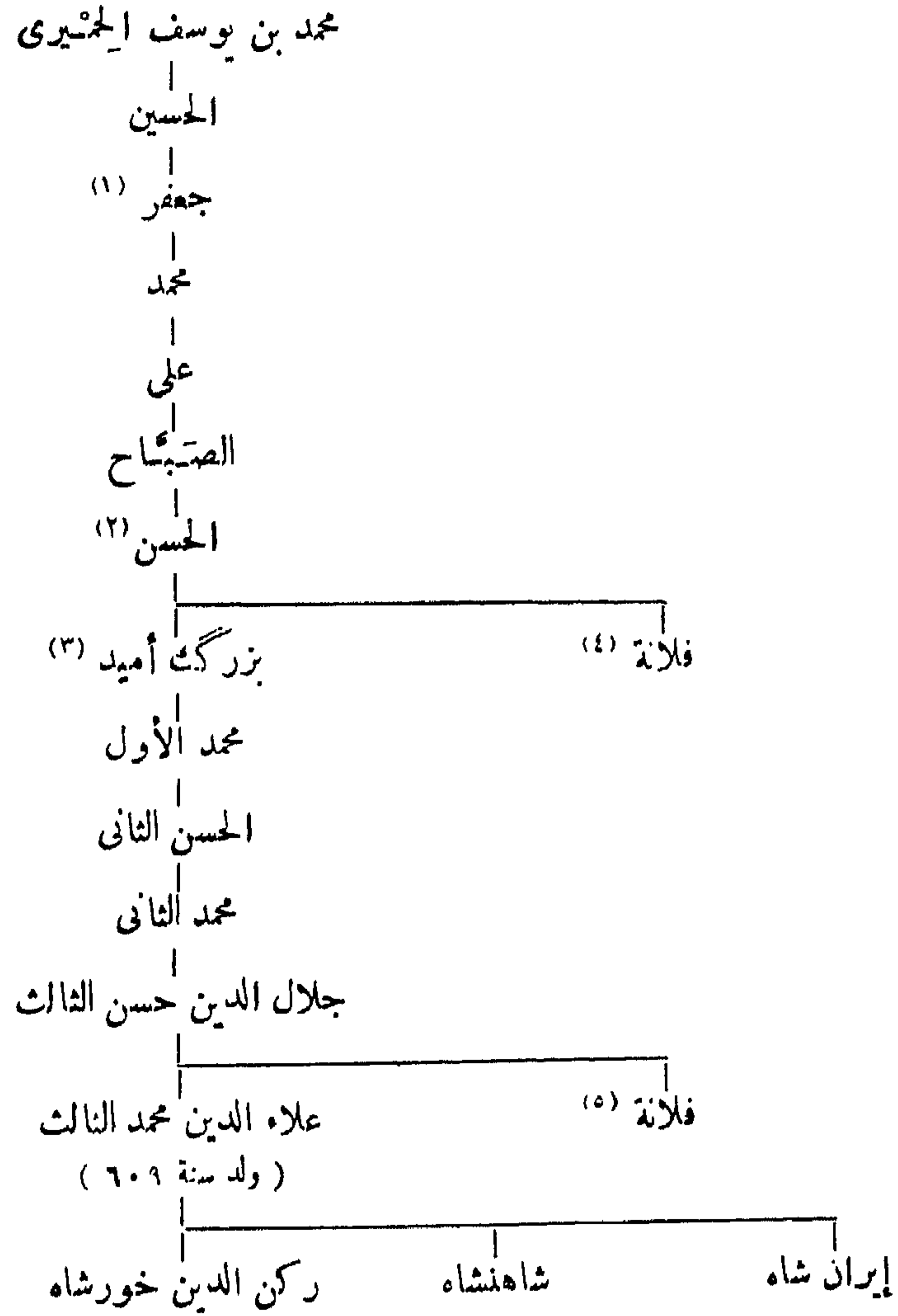

المراجع : حمد الله مستوفي قزويني : تاريخ كزیده .

دائرة المعارف الإسلامية (الطبعة الفرنسية) ، مادة : « باطنية » (Carra de Vaux)

Defrémery : Essai sur L'histoire des Ismaéliens ou Batiniens de la

Perse. J. As. V^e série, VIII (1856) p. 353

Sachau: Verzeichnis, N° 26, p. 15

Justi: Iranisches Namenbueh p. 457.

Casanova ; Monnaie des Assassins de Perse; Rev. Num. 1893

Bartholomaei : Revue Num. Belge, 3^e série, Tome III p. 432.

Guyard: Un grand-maitre des Assassins, J. As. 1877.

(١) يسوق صاحب تاريخ كزیده (ج ١ ص ١٨٧) نسبه هكذا : « جعفر بن حسين بن محمد الصباح بن يوسف الخميني » المترجم .

(٢) الفرع الأخير من هذه الدوحة : (J. As. 1877, I, p. 337) أبو الحسن

(حاكم كرمان حول سنة ١١٧٠)

شاه خليل الله (سيد كهكي) *

(صاحب « محلات » بالقرب من « قم »)

(توفي بمدينة يزد سنة ١٢٣٢)

أغا خان محلاتي ، (تزوج ابنة فتح علي شاه)

(خرج بكرمان سنة ١٢٥٤ ثم فر الى الهند)

محمد أغا خان

(ولد سنة ١٢٩٤)

* ربما مدينة كهك من اعمال الرخج . أنظر معجم ياقوت

(ج ٤ ص ٣٣١) . المترجم .

(٣) تزوج ابنة شاه غازي رستم الباوندي .

(٤) تزوجت عز الدين هزارسب بن نامور البادوسباني .

(٥) تزوجت كينخوار ابا أردشير الباوندي .

البَابُ الحَادِي عَشْرُ

السُّلَا حَقٌّ وَالْأَنْبِيَاءُ

٢٠١٠ - السلاجقة العظام

ببلاد الفرس (الهاضرة اصبهان)

- ١ - ركن الدين طغرلبك أبو طالب محمد بن ميكائيل^(١) بن سلمجوق . . . شوال سنة ٤٢٩ هـ
- ٢ - عضد الدولة أبو شجاع محمد ألب أرسلان بن داود^(٢) . . . ٨ رمضان ٤٥٥
- ٣ Δ - جلال الدولة (معز الدين) أبو الفتح ملكشاه بن ألب أرسلان ، ١٠ ربيع الأول^(٣) ٤٦٥
(توفي في ١٥ شوال سنة ٤٨٥)^(٤)
- ٤ - ناصر الدين محمود بن ملكشاه^(٥) ١٥ شوال ٤٨٥
- ٥ - ركن الدين أبو المظفر بركيارث بن ملكشاه^(٦) ٤٨٧
جلال الدولة معز الدين ٣ ربيع الثاني سنة ٤٩٨
ملكشاه [الثاني] بن بركيارث
(ولد سنة ٤٩٣) ، عزله محمود بن ملكشاه في ٢٣ جمادى الأولى سنة ٤٩٨
- ٦ Δ - غياث الدين أبو شجاع محمد بن ملكشاه^(٨) بن ألب أرسلان ٢٣ جمادى الأولى ٤٩٨
- ٧ Δ - ناصر الدين (ثم معز الدين) أبو الحارث أحمد سنجر بن ملكشاه^(٩) ٢٤ ذي الحجة ٥١١

المراجع :

ابن الأثير : الكامل في التاريخ .

ميرخوند : روضة الصفا ، (Vullers: Historia Seldjukidarum) .

حمد الله مستوفى : تاريخ كزیده .

طبقات ناصري : (ترجمة رافرتي) .

(٥) كانت امه ترکان خانوق وصيه عليه باصبهان . توفي في السابعة من صرم . لقبه مفيت الدين ناصر الدنيا والدين (تاريخ كزیده ج ١ ص ٢٣٥) المترجم .
(٦) ولد سنة ٤٧٤ ، ونودي به سلطاناً بالرى بعد وفاة أبيه ؛ توفي في ١٢ ربيع الثاني سنة ٤٩٨ . ابن خلصكان (ج ١ ص ٨٨) من ألقابه يمين أمير المؤمنين ثم أب الدولة مجد الملك أبو الفوارس (تاريخ كزیده ج ١ ص ٢٣٧) . المترجم .
(٧) يذكر صاحب تاريخ كزیده (ج ١ ص ٢٤٧) أنه تولى في ١٢ جمادى الآخرة . المترجم .
(٨) حاكم بغداد منذ سنة ٤٩٢ . ظل يحارب أخاه بركيارث منذ وفاة أبيه سنة ٤٨٥ . ابن خلصكان . (ج ٢ ص ٤٧) .
(٩) حاكم خراسان منذ ٥ جمادى الأولى سنة ٤٩٠ وشبه رئيس لبیت السلجوق ، توفي سنة ٥٥٢ . النقود التي ضربت بين سنتي ٤٩٠ و ٥١١ تحمل اسم بركيارث أو محمد إلى جانب اسمه . ابن خلصكان (ج ١ ص ٢١٧) .

(١) أنظر ترجمته في ابن خلصكان (ج ٢ ص ٤٤) وعباس اقبال « طبقات سلاطين اسلام من ١٣٥ » المترجم .
(٢) لم يولّه الخليفة القائم ببغداد رسمياً إلا في ٧ جمادى الأولى سنة ٤٥٦ ، كان حاكم خراسان منذ سنة ٤٥١ (سنة وفاة أبيه داود) . قتل غيلة في ربيع الأول سنة ٤٦٥ ، ابن خلصكان (ج ٢ ص ٤٦) . من ألقابه برهان أمير المؤمنين . انظر تاريخ كزیده (ج ١ ص ٢٠٧) . المترجم .
(٣) ٣٠ ربيع الأول . انظر تاريخ كزیده (ج ١ ص ٢٠٧) المترجم .
(٤) كان لقبه السلطاني جلال الدولة ، أصبح العهد الذي استهله ملكشاه في ١٠ رمضان سنة ٤٧١ (مارس سنة ١٠٧٩) يسمى بالعهد الجلالى ، أنظر Ginzler; Handbuch der math. und techn. Chronologie, 1, 300 وكان لقب السلطان المنقوش على السكة جلال الدولة تارة ومعز الدين تارة أخرى . أنظر ترجمته في ابن خلصكان . (ج ٢ ص ١٣٣) . من ألقابه يمين أمير المؤمنين والمك المادك . (المترجم) .

٢١١ - سلاجقة العراق

- ٨ • (١) مغيث الدين أبو القاسم محمود بن محمد بن ملكشاه^(١)، (توفي في ١٥ شوال سنة ٥٢٥) ٢٤ ذى الحجة سنة ٥١١ هـ
- (ب) غياث الدين أبو الفتح داود بن محمود، (الجيل وأذربيجان وحدهما) شوال ٥٢٥
- (ج) ركن الدين أبوطالب طغرل [الأول] بن محمد^(٢)، (توفي سنة ٥٢٧) ٥٢٦
- (د) أبو الفتح غياث الدين مسعود بن محمد^(٣)، (توفي بهمدان) ٥٢٧
- (هـ) معين الدين ملكشاه بن محمود بن محمد بن ملكشاه ١١ جمادى الآخرة^(٤) ٥٤٧
- (و) غياث الدين محمد بن محمود (توفي في ذى الحجة سنة ٥٥٤، حصار بغداد سنة ٥٥٢) ٥٤٨
- (ز) سليمان شاه بن محمد^(٥) ربيع الأول ٥٥٥
- (ح) ركن الدين أرسلان شاه بن طغرل، أبو المظفر^(٦) ٥٥٦
- (ط) ركن الدين طغرل [الثاني] بن أرسلان شاه^(٧) ٥٧٣
- خوارز مشاه

٢١٢ - سلاجقة الشام

- △ تاج الدولة أبو سعيد تنكش بن ألب أرسلان^(٨) سنة ٤٧١ هـ
- سقوط حلب وانقسام الدولة ٤٧٧
- نحر الملوك رضوان بن تنكش^(٩)، (توفي في ٢٨ جمادى الأولى سنة ٥٠٧) بحلب ٤٨٨
- شمس الملوك أبو نهر دقاق بن تنكش، (حق ١٨ رمضان سنة ٤٩٧)^(١٠) بدمشق ٤٨٨
- تاج الدولة ألب أرسلان الأخرس بن رضوان^(١١) بحلب ٥٠٧
- سلطان شاه بن رضوان، (تحت وصاية بدر الدين لؤلؤ) ٥٠٨
- أعيدت حلب إلى ايلغازي^(١٢) ٥١١

المراجع :

ابن الأثير : الكامل في التاريخ .

ابن القلانسي : ذيل تاريخ دمشق .

ابن الشحنة : الدر المنتخب في تاريخ مملكة حلب (بيروت سنة ١٩٠٩) .

(٦) ولام حموه ايلدغز ، وسجن سنة ٥٧٣

(٧) ديتار ذكره (Tiesenhausen : Mélanges, Revue Num. Belge 1875, N° 119)

(٨) بعد ان توفي دقاق ولي الأتابك طغتكين تنكش بن دقاق على دمشق وهو طفل عمره بضع سنين ثم ولي بكتاش بن تنكش وأولاه استقل بالأمر في رمضان سنة ٤٩٧

(٩) أنظر ابن خلسكان (ج ٢ ص ٩٥) وابن القلانسي (ص ١٨٩) . المترجم .

(١٠) توفي في ١٨ رمضان سنة ٤٩٧ . أنظر ابن خلسكان (ج ١ ص ٩٥) . المترجم .

(١١) ولد في رمضان سنة ٤٥٨

(١٢) أنظر ذيل تاريخ دمشق (ص ١٩٩ - ٢٠٢) . المترجم .

(١) يذكر صاحب تاريخ كزيبده (ج ١ ص ٢٧٥) أنه توفي في ١١ شوال سنة ٥٢٥ . المترجم .

(٢) يذكر صاحب تاريخ كزيبده (ج ١ ص ٢٧٧) أنه توفي سنة ٥٢٩ ، المترجم .

(٣) ابن خلسكان (ج ٢ ص ٩٣) . يذكر حليل أدم « دول إسلامية ص ٢١٦ » أنه تولى سنة ٥٢٦ وتوفي في ١١ جمادى الآخرة سنة ٥٤٧ ، من ألقابه قسيم أمير المؤمنين . يذكر صاحب تاريخ كزيبده (ج ١ ص ٢٧٩) أنه توفي في مستهل رجب سنة ٥٤٧ ، المترجم .

(٤) أنظر ابن خلسكان (ج ٢ ص ٩٣) . المترجم .

(٥) سجن في شوال سنة ٥٥٥ وقتل في ربيع الثاني سنة ٥٥٦ ، يذكر صاحب تاريخ كزيبده (ج ١ ص ٢٩٥) أن قد سبقه سلطان اسمه ملكشاه [الثالث] بن محمود [الثاني] (٢٦ صفر ٥٥٥ إلى ١١ ربيع الأول) . المترجم .

٢١٣ - سلاجقة كرمان

(مبرد سير، كيزد اباد)

سنة ٤٣٣ هـ	١	•	عماد الدين قرا آرسلان ^(١) قاورد بن داود
٤٦٦	٢	•	كرمانشاه بن قاورد
٤٦٧	٣	•	ركن الدولة سلطانشاه بن قاورد ^(٢)
			حسين عمر، (مطالب بالحكم) ٤٦٧
٤٧٧	٤	•	محيي الدين عماد الدولة تورانشاه بن قاورد ^(٣)
٤٩٠	٥	•	بهاء الدين إيرانشاه بن تورانشاه
٤٩٥	٦	•	محيي الدين آرسلان شاه [الأول] بن كرمانشاه
٥٣٧	٧	•	مغيث الدين محمد [الأول] ملكشاه بن آرسلان شاه
٥٥١	٨	•	محيي الدين طغرشاه بن ملكشاه
٥٦٥	٩	•	بهرامشاه بن طغرشاه
			آرسلان شاه بن طغرشاه، (مطالب بالحكم) ٥٦٥
٥٧٠	١٠	•	آرسلان شاه [الثاني] بن طغرشاه
٥٧٢	١١	•	توران شاه بن طغرشاه
٥٧٩	١٢	•	محمد [الثاني] بن بهرامشاه
			عزله ملك ديتار (من الفز) ٥٨٢
			خوارزمشاه ٥٩١ - ٦١٩

المراجع :

تاريخ كزبده .

ابن الأثير : الكامل في التاريخ .

طبقات ناصري .

Houtsma : Zur Geschichte der Selg'uken von Kirmân ZDGM.
XXXIX 362-402

Houtsma : Les Seldjoucides du Kermân... (Leide 1886), p. 137

Justi : Irani-sches Namenbuch

(Cat. 11, p. 13 N° 1253-63 Cat. de Vente p. 15)

(٣) بالمكتبة الحديوية (دار الكتب) - ينظر فهرس بيردسير

سنة ٤٧٤ (٤١) باسم هذا الأمير ،

(١) يذكر عباس إقبال (ص ١٣٥) أن اسمه قاورد بيك . المترجم .

(٢) يذكر خليل آدم (ص ٢١٤) أن قد سبقه أمير يدعى

حسين . المترجم . (دنانير مجموعة ، Gerson da Cunha)

٢١٤ - بيت نظام الملك

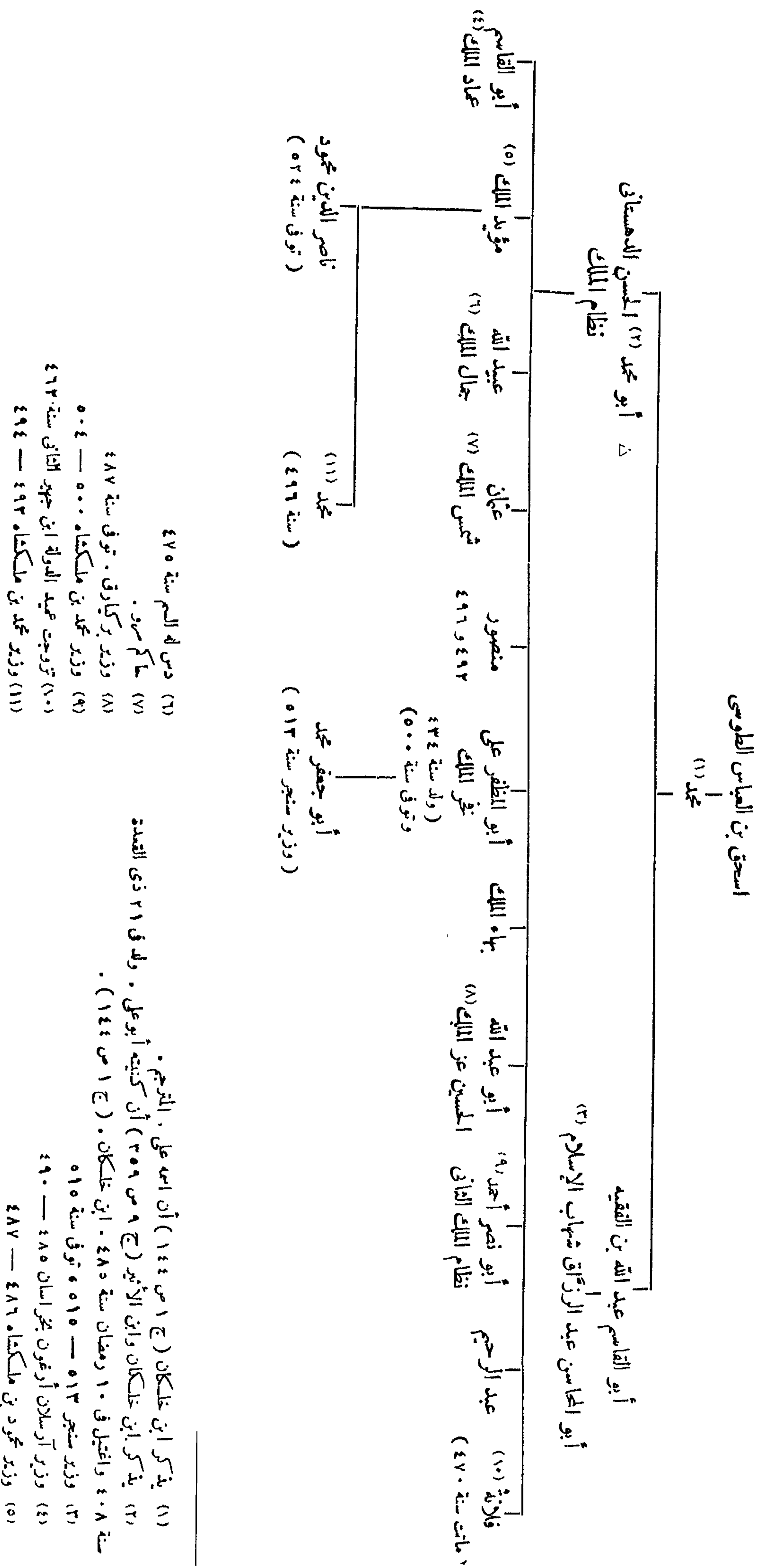

٢١٥ - أصحاب الشحنة في بغداد^(١)

		<u>١ - من قبل طغرل بك</u>	
سنة ٤٥١ هـ	.	.	الأمير بُرسُوق
		<u>٢ - ألب أرسلان</u>	
٤٥٦	.	.	أيتكين السُّلماني
٤٦٤	.	.	سعد الدولة گوهرايين ^(٢)
		<u>٣ - ملكشاه</u>	
٤٦٦	صفر	.	گوهرايين ، (مُبْت : ثم خلفه برکیارق سنة ٤٨٦)
٤٨٢	.	.	نجم الدولة خمارتکین الشراي ^(٣) الطغرائی ، (خليفته)
		<u>٤ - محمود بن ملكشاه</u>	
		لم يكن له شحنة ببغداد	
		<u>٥ - برکیارق</u>	
٤٨٦	.	.	الأمير يَلْبُرد ، (اغتاتنه زبيدة أم برکیارق في رمضان سنة ٤٨٦)
٤٨٧	١٤ المحرم	.	أيتكين تجبُّ
٤٨٨	صفر	.	يوسف بن أبق التزکاني ، (من قبل تنش)
٤٩٥	المحرم	.	نجم الدين إيلغازي بن أرهتق ، (من قبل محمد بن ملكشاه)
٤٩٦	١٤ ربيع الأول	.	گمشتکين الجاندار القيصري بن بلكايك ، (من قبل برکیارق)
٤٩٧	ربيع الثاني	.	نجم الدين إيلغازي بن ارتق ، (من قبل برکیارق)
		<u>٦ - محمد بن ملكشاه</u>	
—	.	.	بهروز مجاهد الدين النعماني ، (حتى سنة ٥٣٦ هـ ، لم يكن حكمه متصلاً)
		<u>٧ - سنجر</u>	
٤٩٨	شعبان	.	آقسنقر البُرسُوق ، أبو سعيد سيف الدين قسيم الدولة ^(٤)
٥١٢	المحرم	.	ثبت في مركزه
٥٢١	ربيع الأول	.	زنكي بن آقسنقر
٥٢١	.	.	بهروز ، (المرة الثانية)
—	جمادى الآخرة	.	محمود بن محمد بن آقسنقر
—	.	.	مسعود بن محمد
٥٢٩	آخر رمضان	.	بك أبه (بكبه) المحمودي

المراجع : ابن الأثير : الكامل

(٢) أنظر ابن الأثير (ج ١٠ ص ٤٥) . المترجم .
 (٣) أنظر ابن الأثير (ج ٩ ص ٥) . المترجم .
 (٤) قتلته الباطنية في ٩ ذي القعدة سنة ٥٢٠ . ابن خلکان
 (ج ١ ص ٧٩) .

(١) كان نائب السلاجقة العظام أو ممثلهم لدى الخليفة يتخذ لقب شحنة وهو لقب فارسي ، ولما كان هذا النائب إذ ذاك صاحب الشحنة الفعلية في العاصمة أصبح هذا الاسم فيما بعد يطلق على حاكم الاقليم أو الوالي وما إلى ذلك . انظر ابن خلکان وغيره .

٢١٦ - وزراء السلاجقة

(١) السلاجقة العظام

١ - طغرلبك

- سنة ٤٣٥ هـ أبو القاسم علي بن عبد الله الجويني
 أبو عبد الله الحسين بن علي ، رئيس الرؤساء [الثاني]
 ٤٤٧ أبو نصر محمد بن منصور بن محمد عميد الملك الكندري الطوسي^(١)

٢ - أب أرسلان ، ٣ - ملكشاه

- الكندري ، (استبق)
 ٤٥٦ المحرم أبو محمد الحسن بن محمد بن اسحق الدهستاني نظام الملك^(٢) ، (توفي في ١٠ رمضان
 سنة ٤٨٥)
 ٤٨٥ ١٠ رمضان تاج الملك أبو الغنائم المرزبان بن خسرو فيروز المعروف بابن دارشست^(٣) ،
 (توفي في ١٢ المحرم سنة ٤٨٦)

٤ - محمود بن ملكشاه

- ٤٨٦ المحرم مؤيد الملك عميد الله بن نظام الملك

٥ - بركيارق

- ٤٨٦ شوال عز الملك ، أبو عبد الله الحسين بن نظام الملك ، (توفي سنة ٤٨٧)
 ٤٨٧ مؤيد الملك ، (للمرة الثانية)
 ٤٨٨ نخر الملك علي بن نظام الملك
 ٤٩٣ ربيع الأول أبو المحاسن العميد الأعز عبد الجليل بن علي بن محمد الدهستاني جلال الدولة
 (أرسل إلى بغداد وولى للمرة الثانية في صفر سنة ٤٩٤ ثم قتل في صفر سنة ٤٩٥)
 ٤٩٥ ١٢ صفر خطير الملك ، أبو منصور محمد بن الحسين الميبسدي

٦ - محمد بن ملكشاه

- ٤٩٢ محمد بن مؤيد الملك بن نظام الملك
 ٤٩٤ ١٧ ذى الحجة خطير الملك ، أبو منصور محمد بن الحسين الميبسدي ، (للمرة الثانية)
 ٤٩٨ صفر سعد الملك أبو المحاسن ، (عزل في شوال سنة ٥٠٠)
 ٥٠٠ شوال نظام الملك [الثاني] ، أبو نصر أحمد بن نظام الملك
 ٥٠٤ خطير الملك ، (للمرة الثالثة)

٧ - سنجر

- ٤٩٠ جمادى الأولى الحجير أبو الفتح علي بن الحسن الطغرائي ، (عزل سنة ٤٩٧)
 ٤٩٨ ربيع الثاني نخر الملك علي بن نظام الملك ، (للمرة الثانية) . (توفي سنة ٥٠٠)
 ٥١٣ أبو جعفر محمد بن علي بن نظام الملك

(١) الحسن بن علي بن اسحق بن العباس المتعب نظام الملك قوام الدين الطوسي . ولد بنوقان في ٢١ ذى القعدة سنة ٤٠٨ المترجم .
 (٢) أنظر ابن خلصان (ج ١ ص ١٤٥) المترجم .

(١) صاحب امام الحرمين ، ولد سنة ٤١٠ ، عذب ثم قتل بنيسابور في ١٦ ذى الحجة سنة ٤٥٦ ، ابن خلصان (ج ٢ ص ٧٢)
 (٢) يذكر ابن خلصان (ج ١ ص ١٤٤) أن اسمه أبو علي

سنة ٥١٣ هـ	شهاب الإسلام ، أبو المحاسن عبد الرزاق بن عبد الله بن محمد ، ابن الفقيه ، (ابن أخي نظام الملك)
٥١٥	سعد بن علي بن عيسى القمسي
٥١٥	عثمان القمسي
٥٢٠	معين الملك أبو نصر أحمد بن الفضل ، الوزير المختص ، (قتل غيلة سنة ٥٢١)

(ب) سلاجقة الشام

١ — تنش

—	أبو نصر أحمد بن الفضل
٤٨٦	أبو البركات جهمير معتمد الدولة بن محمد ابن محمد ، ابن جهير [الرابع] ، كافي الكفاة أو الكافي
٤٨٧	نحر الملك بن نظام الملك

٢ — رضوان ، ٣ — دقاق

٤٨٨	أبو القاسم الحسن بن علي الخوارزمي
-----	---

(ج) سلاجقة العراق

١ — محمود^(١)

٥١١	نظام الدين أبو منصور الحسين بن محمد بن الحسين بن عبد الله ^(٢) الهمداني ، (توفى سنة ٥١٣)
٥١٣	جمادى الأولى
٥١٦	مستهل صفر
٥١٧	جمادى الآخرة ٢
٥١٨	٥ شعبان
٥٢١	٥ شعبان
٥٢٣	٢٤ رجب

٢ — داود ، ٣ — طغرل الأول

٥٢٦	رجب
-----	-----

٤ — مسعود بن محمد

٥١٢	نحر الملك أبو علي تهمار بن محمد بن عمار
٥١٣	الأستاذ الطغرائي ، أبو اسماعيل الحسين بن علي بن محمد بن عبد الصمد

(٣) أنظر ابن الأثير (ج ١٠ ص ٤٥٢) . المترجم .

(١) أنظر أيضاً وزراء الخلفاء المعاصرين ص ٥ — ١١

(٢) أنظر ابن الأثير (ج ١٠ ص ٣٧٥) . المترجم .

- العميد ، نخر الكتّاب ، مؤيد الدين ^(١)
 شرف الدين أنوشروان بن خالد القاشاني ، (كان وزيراً للمستشهد) ^(٢) .
 كمال الدين أبو البركات بن سَلمه الدر كزيني

سنة ٥٢٢ هـ
 ٥٢٩

المراجع :

ابن الأثير : الكامل في التاريخ .

٢١٧ - بنو بوري أتابكة دمشق

- ١ - أبو سعيد سيف الإسلام ظهير الدين معتمد الدولة طغتكين رمضان سنة ٤٩٧ هـ
 أتابك دقاق بن تنش ؛ (توفي في ٨ صفر سنة ٥٢٢)
 ٢ - تاج الملوك أبو سعيد بوري بن طغتكين ^(٣) ٨ صفر ٥٢٢
 ٣ - شمس الملوك اسماعيل بن طغتكين ^(٤) ٢١ رجب ٥٢٦
 ٤ - شهاب الدين أبو القاسم محمود بن طغتكين ^(٥) ١٤ ربيع الثاني ٥٢٩
 ٥ - جمال الدين محمد بن طغتكين ٢٤ شوال ٥٣٣
 ٦ - مجير الدين أبق ٨ شعبان ٥٣٤
 عزله محمود بن زنكي ^(٦) ، (توفي سنة ٥٦٤) ٥٤٩

١ - طغتكين ^(٧)

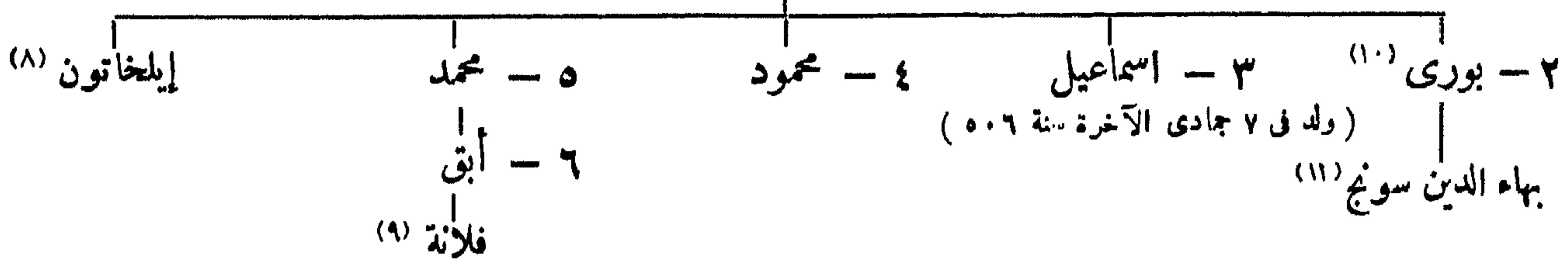

معين الدين أنز بن عبد الله ، مملوك طغتكين ^(١٢) ، (توفي في ٢٣ ربيع الثاني سنة ٥٤٤)

المراجع :

ابن الأثير : الكامل في التاريخ .

ابن القلانسي : ذيل تاريخ دمشق

M. van Berchem : Epigraphie des Atabeks de Damas, 1910

شمال دمشق ، انظر (Berchem, i. e. p. 8. 36) ، ابن خلكان (ج ١ ص ٩٥) .

(٨) تزوجت نجم الدين إيلغازي بن أرتق

(٩) تزوجت أولاً : نور الدين محمود بن زنكي

ثانياً : صلاح الدين

(١٠) يذكر ابن خلكان (ج ١ ص ٩٦) أن شمس الملوك اسماعيل وشهاب الدين محمود وجمال الدين محمد أبناءه وليسوا أبناء طغتكين كما يقول المؤلف ، المترجم .

(١١) أنظر ابن القلانسي (ص ٢٢٨) . المترجم .

(١٢) أنظر ابن خلكان (ج ١ ص ٩٦) . المترجم .

(١) قتل سنة ٥١٥ ، أنظر ترجمته في ابن خلكان (ج ١ ص ١٥٩) .

(٢) أنظر ابن خلكان (ج ٢ ص ٩٣) . المترجم .

(٣) أنظر ابن خلكان (ج ١ ص ٩٦) . المترجم .

(٤) استولى على بانياس سنة ٥٢٧ . قتلته أمه خاتون زمرد بنت جاولي في ١٤ ربيع الثاني سنة ٥٢٩ . المترجم .

(٥) تسليم بانياس للفرنجية سنة ٥٣٤

(٦) تسلم باليس .

(٧) قبر زوجة أم بوري المتوفاة سنة ٥١٤ بمقابر الدحداه

٢١٨ - بنو زنكى^(١)

(أ) أتابكة الموصل :

- ١٥ - عماد الدين زنكى بن آقسنقر^(٢) سنة ٥١٦ هـ
 ولى على الموصل وحلب^(٣) نهائياً مستهل المحرم سنة ٥٢١ هـ
 ألب أرسلان بن محمود السلجوقي ، (مطالب الحكم) ٥٤١ هـ
- ٢٥ - سيف الدين غازى [الأول] بن زنكى^(٤) ، (توفى فى ٢٩ جمادى الآخرة سنة ٥٤٤ هـ) ربيع الثانى ٥٤١ هـ
 ٣ - قطب الدين مودود بن زنكى الأعرج^(٥) جمادى الآخرة ٥٤٤ هـ
- ٤ - سيف الدين غازى [الثانى] بن مودود^(٦) ٥٦٤ هـ
- ٥٥ - عز الدين مسعود^(٧) [الأول] بن مودود^(٨) ، (توفى فى شعبان سنة ٥٨٩ هـ) ٣ صفر ٥٧٢ هـ
 ٦٥ - نور الدين أرسلان شاه [الأول] بن مسعود أبو الحارث العادل^(٩) ، شعبان ٥٨٩ هـ
 (توفى فى ٢٨ رجب سنة ٦٠٧ هـ)
- ٧ - عز الدين مسعود [الثانى] بن أرسلان شاه ، الملك القاهر^(١٠) ٢٨ رجب ٦٠٧ هـ
- ٨ - نور الدين أرسلان شاه [الثانى] بن مسعود [الثانى] ربيع الثانى ٦١٥ هـ
- ٩ - ناصر الدين محمود ، الملك القاهر ٦١٦ هـ
- ١٠ - بدر الدين لؤلؤ ، (وزير السابق) ٦٣١ هـ
- ١١ - ركن الدين اسماعيل بن لؤلؤ ٦٥٧ هـ
 (السيادة المغولية) ٦٦٠ هـ

(ب) أتابكة الشام : الحاضرة دمشق ثم حلب

- ١٥ - الملك العادل نور الدين أبو القاسم محمود بن زنكى^(١١) ٥٤١ هـ
 (ولد سنة ٥١١ هـ ، وتوفى فى ١١ شوال سنة ٥٦٩ هـ)
- ٢٥ - الصالح نور الدين اسماعيل بن محمود ، (حتى سنة ٥٧٧ هـ)^(١٢) ٥٦٩ هـ
 ضمت الى المرسل ٥٧٧ هـ
 السيادة الأيوبية ٥٧٩ هـ

(ج) أتابكة سنجان

- ١٥ - عماد الدين أبو الفتح زنكى [الثانى] بن مودود^(١٣) ٥٦٦ هـ
- ٢٥ - قطب الدين محمد بن زنكى [الثانى] ٥٩٤ هـ
 المحرم
- ٣ - عماد الدين شاهنشاه بن محمد ٦١٦ هـ
- ٤ - جلال الدين محمود بن محمد ٦١٦ هـ
 السيادة الأيوبية ٦١٧ هـ

أنظر Contributions, 1, N° 72

(٩) ابن خلكان (ج ١ ص ٦٢)

(١٠) ولد سنة ٥٩٠ هـ ، وتوفى فى ٢٦ ربيع الثانى سنة ٦١٥ هـ

(١١) ولد فى ١٧ شوال سنة ٥١١ هـ ، وتوفى فى ١١ شوال سنة ٥٦٩ هـ

ابن خلكان (ج ٢ ص ٨٩) .

(١٢) لم يدم حكمه بدمشق غير ستة أشهر فقد استولى عليها

صلاح الدين فى ربيع الثانى سنة ٥٧٠ هـ ، هالك تقو- من سنة ٥٧٠ هـ

ضربت بدمشق باسم صلاح الدين أنظر Contributions 11, N° 309

(١٣) صاحب حلب منذ سنة ٥٧٨ هـ ، أعطاهما لصلاح الدين

سنة ٥٧٩ هـ توفى فى المحرم سنة ٥٩٤ هـ . ابن خلكان (ج ١ ص ١٩٤)

(١) فى المراجع الفارسية زنكى . المترجم .

(٢) اغتيل فى ٥ ربيع الثانى سنة ٥٤١ هـ

(٣) الاستيلاء على بعلبك سنة ٥٣٤ هـ

(٤) كان حاكم شهرزور . ابن خلكان (ج ١ ص ٤٠١)

(٥) صاحب الرقة منذ سنة ٥٦٢ هـ . ابن خلكان (ج ٢ ص ١٢٩)

(٦) الحرب فى بلاد الشام سنة ٥٦٩-٥٧٠ هـ ، ابن خلكان

(ج ١ ص ٤٠١) .

(٧) يذكر لى بول اعتماداً على ابن خلكان أنه توفى سنة ٥٧٦ هـ

واسكن هذا غير صحيح .

(٨) هزمه صلاح الدين سنة ٥٨١ هـ فأصبح منذئذ طاملاً أيوبياً ،

٢١٩ - بنو بكتكين أتابكة إربل

(شهرزور والهكارية وتكريت وسنجار وغيرها)

- سنة ٥٣٩ هـ
- ١ - زين الدين علي كوجك بن بكتكين بن محمد
- ٥٣٩ عامل الموصل من قبل عماد الدين زكي
- ٥٤٤ صاحب سنجان ثم حران وتكريت وإربل وغيرها
- ٥٦٣ انتسبت الأتابكية
- ٥٦٣ - زين الدين ^(١) أبو المظفر يوسف بن علي ، بإربل ، (توفي سنة ٥٨٦)
- ٥٦٣ • ٣ - مظفر الدين أبو سعيد كوكبوري بن علي ، (بجران وإربل ^(٢) منذ سنة ٥٨٦)
- ضمها الخليفة المستنصر سنة ٦٣٠

٢٢٠ - بنو أرتق

(١) فرع بحصن كيفا ثم بآمد:

- سنة ٤٩٥ هـ (١) معين الدين سُقمان [الأول] بن أرتق
- ٤٩٨ (ب) إبراهيم بن سُقمان
- ٥٠٢ حول (ج) ركن الدولة داود بن سُقمان
- ٥٣٩ ^(٣) (د) نضر الدين أبو الحارث قرا أرسلان بن داود
- ٥٦٢ (هـ) نور الدين محمد بن قرا أرسلان ^(٤)
- ٥٨١ (و) قطب الدين سُقمان [الثاني] بن محمد ، الملك المسعود
- ٥٩٧ (ز) ناصر الدين محمود بن محمد ، الملك الصالح
- ٦١٩ (ح) ركن الدين مودود بن محمود
- ٦٢٩ (ط) الملك المسعود
- عزله الملك الكامل محمد [الثاني] بن المظفر غازي صاحب ميافارقين ٦٢٩

(ب) فرع بخرتبرت ^(٥):

- ٥٨١ (١) عماد الدين أبو بكر بن قرا أرسلان
- ٦٠٠ حول (ب) نظام الدين إبراهيم بن أبي بكر
- (ج) الخضر بن إبراهيم ^(٦)
- ٦٦٠ حول (د) نور الدين أرتقشاه ، الملك المعز بن الخضر

(١) يذكر ابن خلكان (ج ١ ص ٤٣٥) أنه لما توفي زين الدين علي سنة ٥٦٣ خلفه ابنه مظفر الدين أبو سعيد ولكن أتابكة مجاهد الدين قايمعاز عزله وولى أخاه زين الدين أبا المظفر يوسف الذي توفي في ٢٨ رمضان عام ٥٨٦ فعاد مظفر الدين إلى إربل مرة ثانية . المترجم .

(٢) لما توفي أخوه زين الدين التمس من السلطان أن ينزل عن حران والرها وميماط ويؤوضه إربل فأجابته إلى ذلك وضم إليه شهرزور ، قطعة نقود من سنة ٥٨٧ ضربت بجران باسم صلاح الدين ، (أنظر Contributions, 1, N° 72) . ترجمة

(٣) فيما يتعلق بتاريخ توليه أنظر : دائرة المعارف الإسلامية (الطبعة الفرنسية) .

(٤) تسلم آمد سنة ٥٧٩ من يد صديقه صلاح الدين .

(٥) استطاع خليل آدم (دول إسلامية ص ٢٣٩) بعد بحث دقيق أن يثبت أن عماد الدين أبا بكر قد خلفه ولده نظام الدين أبو بكر ثم نظام الدين إبراهيم ثم عز الدين أحمد . المترجم .

(٦) عامل السلاجقة منذ سنة ٦٣١

(١) يذكر ابن خلكان (ج ١ ص ٤٣٥) أنه لما توفي زين الدين علي سنة ٥٦٣ خلفه ابنه مظفر الدين أبو سعيد ولكن أتابكة مجاهد الدين قايمعاز عزله وولى أخاه زين الدين أبا المظفر يوسف الذي توفي في ٢٨ رمضان عام ٥٨٦ فعاد مظفر الدين إلى إربل مرة ثانية . المترجم .

(٢) لما توفي أخوه زين الدين التمس من السلطان أن ينزل عن حران والرها وميماط ويؤوضه إربل فأجابته إلى ذلك وضم إليه شهرزور ، قطعة نقود من سنة ٥٨٧ ضربت بجران باسم صلاح الدين ، (أنظر Contributions, 1, N° 72) . ترجمة

المراجع : أبو الفدا : المختصر في أخبار البشر

- M. van Berchem : Inschriften Oppenheim, p. 100
M. van Berchem : Inschriften Lehmann-Haupt p, 20, 21
Huart : Epigraphie arabe d'Asia-Mineure p. 17
Ritter : Erdkunde, X, p. 702
Reyraud : Monuments Blacas, 11 p. 405 et pl. X
Ismâil Ghâlib : Catalogue Musée ott. 11.
St. Lane-Poole : On the coins of the Urtukis (Num. Chron. 1873).

(ج) فرع ماردين :

٥٠٠ هـ	سنة	حول	١ - نجم الدين إيلغازي [الأول] بن أرتق ^(١)
٥١٦			٢ - حسام الدين تيمور تاش ^(٢) بن إيلغازي ، (الاستيلاء على حلب في صفر سنة ٥١٨ هـ)
٥٤٧			٣ - نجم الدين ألي بن تيمور تاش ^(٣)
٥٧٥		المحرم	٤ - قطب الدين إيلغازي [الثاني] بن ألي ^(٤)
٥٨٠		جمادى الآخرة	٥ - حسام الدين يولقي أرسلان بن إيلغازي [الثاني] ^(٥)
			استولى صلاح الدين على ميفارقين سنة ٥٨١
٥٩٧		حول	٦ - ناصر الدين أرتق أرسلان المنصور بن إيلغازي [الثاني] ^(٦)
٦٣٧			٧ - نجم الدين غازي [الأول] السعيد بن أرتق أرسلان
٦٥٨			٨ - قرا أرسلان المظفر بن غازي [الأول]
٦٩١			٩ - شمس الدين داود بن قرا أرسلان
٦٩٣			١٠ - نجم الدين غازي [الثاني] المنصور بن قرا أرسلان
٧١٢		ربيع الثاني	١١ - عماد الدين علي ألي ، العادل
٧١٢		جمادى الأولى	١٢ - شمس الدين صالح بن غازي الثاني
٧٦٥			١٣ - أحمد المنصور بن صالح
٧٦٩			١٤ - محمود الصالح بن أحمد
٧٦٩			١٥ - داود المظفر بن صالح
٧٧٨			١٦ - مجد الدين عيسى الظاهر بن دواد
٨٠٩			١٧ - الصالح شهاب الدين أحمد بن داود
			فتحتها آل قرا قيونلو سنة ٨١١

المراجع :

- ابن الأثير : الكامل في التاريخ
أبو الفدا : المختصر في أخبار البشر
دائرة المعارف الإسلامية (الطبعة الفرنسية) ، مادة : « أرتقيون » (E. Honigmann)
ابن الشحنة : الدر المنتخب في تاريخ مملكة حلب
M. van Berchem : Inschriften Lehmann-Haupt p. 20
Casanova : Collection Princesse Ismail.

أما صاحب تاريخ كزیده فيكتبه هكذا « تيمورتاش » . المترجم .
(٣) أنظر هامش رقم ٢
(٤) صاحب رأس العين منذ سنة ٥٦٩ هـ
(٥) كان يولقي أرسلان وأخوه أرتق أرسلان تحت وصاية
(Δ) نظام الدين ألبقش . اغتال أرتق أرسلان البقش سنة ٦٠١
(٦) طامل الأيوبيين .

(١) صهر تنش بن ألب أرسلان ، صاحب بيت القدس من ٤٨٨ إلى شعبان سنة ٤٨٩ وطامل بغداد من ٤٩٤ إلى ٤٩٨ هـ
وماردين سنة ٥٠٠ وحلب سنة ٥١١ وميفارقين سنة ٥١٦ ، توفي في غرة رمضان سنة ٥١٦ هـ
(٢) يذكر ابن الأثير (ج ١٠ ص ٣٧٣) وابن القلانسي (ص ١٩٩) و خليل آدم « دوك اسلامية ص ٢٤٠ » أن اسمه تيمورتاش

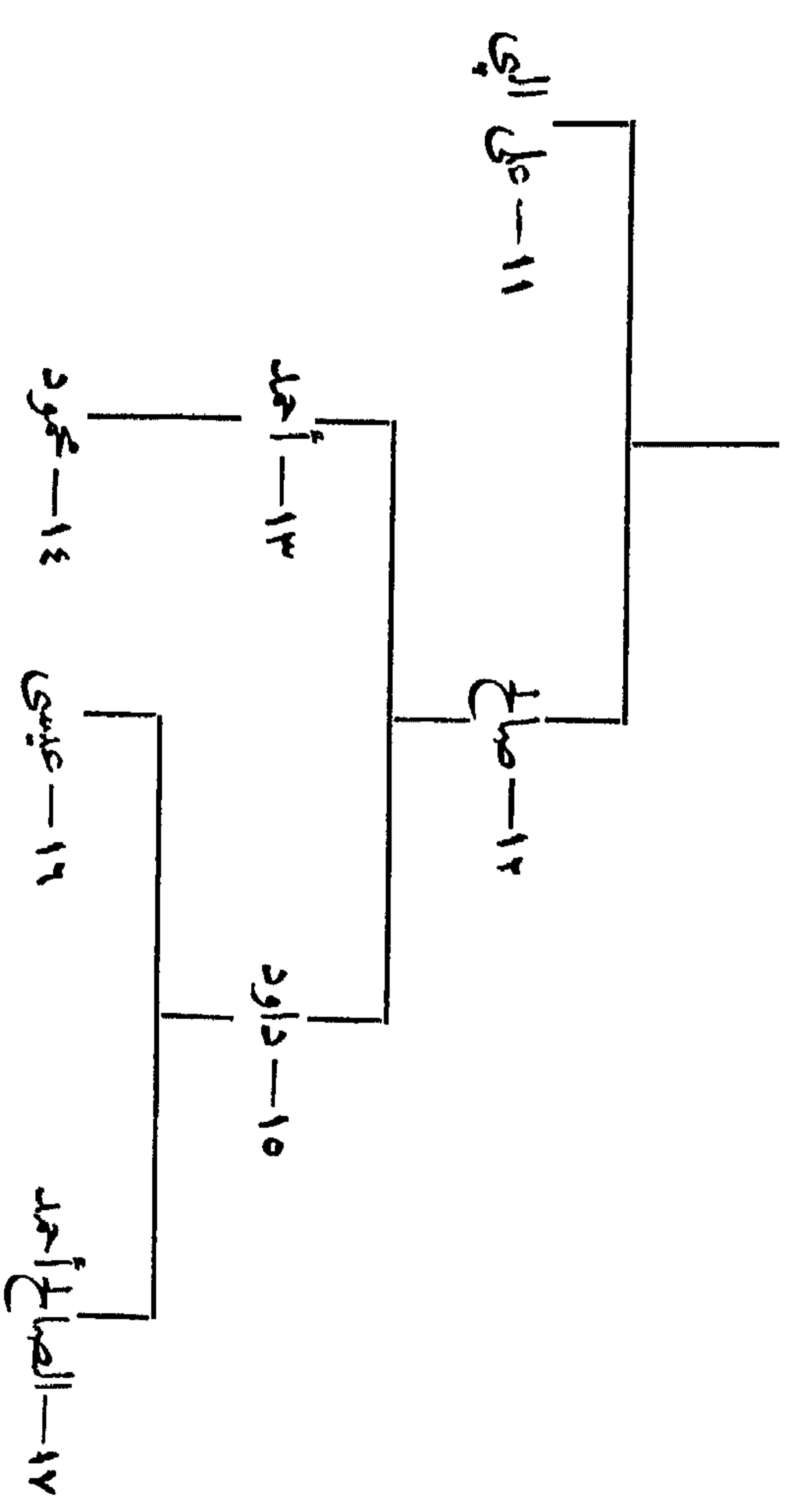

- (١٣) صاحب بانيس، الدفاع عن حلب سنة ٥١٨ هـ، (انظر ابن النعمان ص ٨٢) ، توفي في ٢ ربيع الأول سنة ٥١٨ هـ (Berchem : Inschr. Lehm. H. p. 20) (E. J. I 637).
- (١٤) يذكر خليل آدم (ص ٢٤١) وابن اللطاعي (ص ١٧٠) ان اسمه بلك، صاحب سروج من سنة ٤٨٨ إلى ٤٩٤ وفاة سنة ٤٩٧ وحلب وحران سنة ٥١٧ هـ - ١٨٨٠ وخز تيرت ، تزوج ابنة رضوان بن تيش .
- (١٥) توفي أثناء محاربه جكر من سنة ٤٩٥ هـ
- (١٦) تزوجت محمود بن ايلادي الايتالي صاحب آهد .
- (١٧) تزوجت عفر الدين دولتغاه صاحب مدليس وأرزون .
- (١٨) تزوجت أخت ناصر الدين سقمان الثاني شاه أرمن .
- (١٩) تزوجت قطب الدين مودود بن زكي صاحب الموصل .
- (٢٠) تزوجت أرملته نجم الدين ألقمش .
- (٢١) Berchem : Inschriften Oppenheim p. 100, Grande mosquée de Suwehek.
- (٢٢) تزوجت الملك البرز ميثان بن صلاح الدين .
- (٢٣) ذكر سنة ١٨٥٠ ، أنظر : (C.M.O. 1, 2) ، أنظر : Reinand, 11, p. 405 (De Blancas) بلاكس
- (٢٤) اسمه مكتوب على صرآة الدوق دي بلاكس

- (١) أو أكسب . أنظر ابن خلكان (ج ١ ص ٦١) . المترجم .
- (٢) توفي سنة ٤٨٤ هـ ، ابن خلكان (ج ١ ص ٦١) .
- (٣) أوسكان . أنظر ابن خلكان (ج ١ ص ٦١) وابن اللطاعي ص ١٣٢ (المترجم) .
- (٤) تزوج أولا : أيلغاتون بنت طلتكين .
ثانياً : فرجندة خاتون بنت رضوان الساجوق سنة ٥١١ هـ
- (٥) صاحب ماردين من سنة ٤٩٥ إلى ٤٩٨ هـ تقريباً ، كان بيت المقدس مع أخويه سقمان وإيلغازي في حصار سنة ٤٨٩ هـ
- (٦) صاحب ماردين سنة ٤٩٨ هـ
- (٧) بيت المقدس مع سقمان وإيلغازي سنة ٤٩٢ هـ
- (٨) صاحب ميافارقين من سنة ٥١٦ هـ إلى ٥١٨ هـ ، خرج بحلب سنة ٥١٤ هـ
- (٩) تزوجت سمد الدولة أيلدي صاحب آهد ، أنظر (ابن الغزالي ص ٢٧٥ ، المترجم) .
- (١٠) في سنة ٥١٣ هـ تزوجت ديبس الثاني بن صدقه الزيدي ، أنظر ص ٢٠٨
- (١١) تزوجت علاه الدين محمد بن تكين خوارزمشاه .
- (١٢) صاحب حلب سنة ٥١٠ هـ ، ابن النعمان ص ١٠٩ (E. J. I. 582) .

٢٢١ - بنو سُكَّان^(١)، "شاه أرمن"

(خِلاط)

سنة ٤٩٣ هـ	١ - سُكَّان القُطَيْبِي ، (مملوك قطب الدين اسماعيل بن ياقوت الساجوق ، عامل أذربيجان) انتزع خِلاط من الروانيين ٤٩٣
	استولى على ميفارقين بعد حصار طويل ٥٠٢
٥٠٦	٢ - ظهير الدين ابراهيم شاه أرمن بن سُكَّان استولى نجم الدين إيلغازي الأول الأرتقي على ميفارقين ٥١٥
٥٢١	٣ - أحمد بن سُكَّان
٥٢٢	٤ - ناصر الدين سُكَّان [الثاني] بن ابراهيم ^(٢) ، (توفي في ٩ ربيع الثاني ٥٨١)
٥٨١ ربيع الثاني	٥ - سيف الدين بكتيمور ، مملوك ابراهيم ظهير الدين هزار ديناري ، (زوج ابنة السابق ، مطالب بالحكم)
٥٨٩	٦ - بدر الدين آقسنقر بن سُكَّان [الثاني]
٥٩٤	٧ - الملك المنصور محمد بن بكتيمور
٦٠٣	٨ - عز الدين بلبان ، (مملوك سُكَّان الثاني) الاحتلاك الأيوبي ٦٠٤

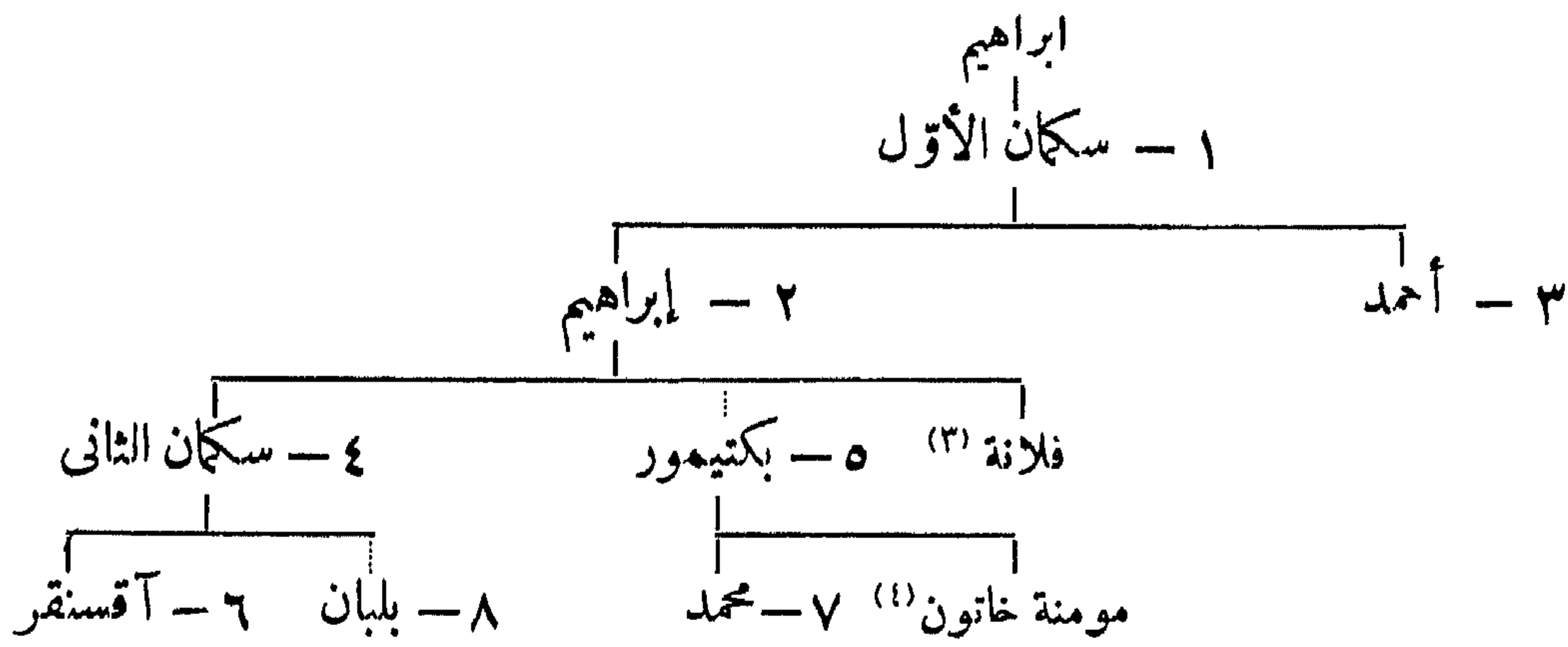

المراجع :

ابن الأثير : الكامل في التاريخ .

أبو الفدا : المختصر في أخبار البشر .

دائرة المعارف الإسلامية (الطبعة الفرنسية) ، مادة « شاه أرمن » .

Halil Edhem : Qaisaria Schehrî, p. 20.

M. van Berchem : Inscriften Lehmann-Haupt p. 10.

RHO : p. 169.

Saulcy : J. As. 1842, p. 293, 1843 p. 299.

(٣) تزوجت نجم الدين ألي بن تيمورتاش الأرتقي صاحب ماردن ، ابنة قطب الدين إيلغازي الثاني .
(٤) تزوجت شمس الدين محمد جهان بهلوان بن إيلدكز .

(١) يتفق كل من ابن الأثير (ج ١٠ ص ٤١٨) وابن القلاسي (١٦٤) على أن هذا الاسم يكتب هكذا « سُكَّان » . المترجم .
(٢) ولي ابن أخيه قطب الدين إيلغازي الثاني صاحب ماردن (الذي مات قبل عمه) عهدته .

٢٢٢ - بنو إيلدِكز "أتابكة أذربيجان"

(أردبيل)

- ١ • شمس الدين إيلدِكز^(٢) سنة ٥٣١ هـ
- ٢ • شمس الدين أبو جعفر محمد پهلوان جهان بن ايلدِكز حول ٥٦٨
- (توفي في ذي الحجة سنة ٥٨١ هـ)
- ٣ • مظفر الدين قزِيل أرسلان عثمان بن إيلدِكز ، (أذربيجان والعراق) ذو الحجة ٥٨١
- (توفي في شعبان سنة ٥٨٧ هـ)
- ٤ • نصرة الدين أبو بكر بن محمد شعبان ٥٨٧
- ٥ • مظفر الدين أوزبِك پهلوان بن محمد ٦٠٧
- عزله خوارزمشاه ٦٢٢

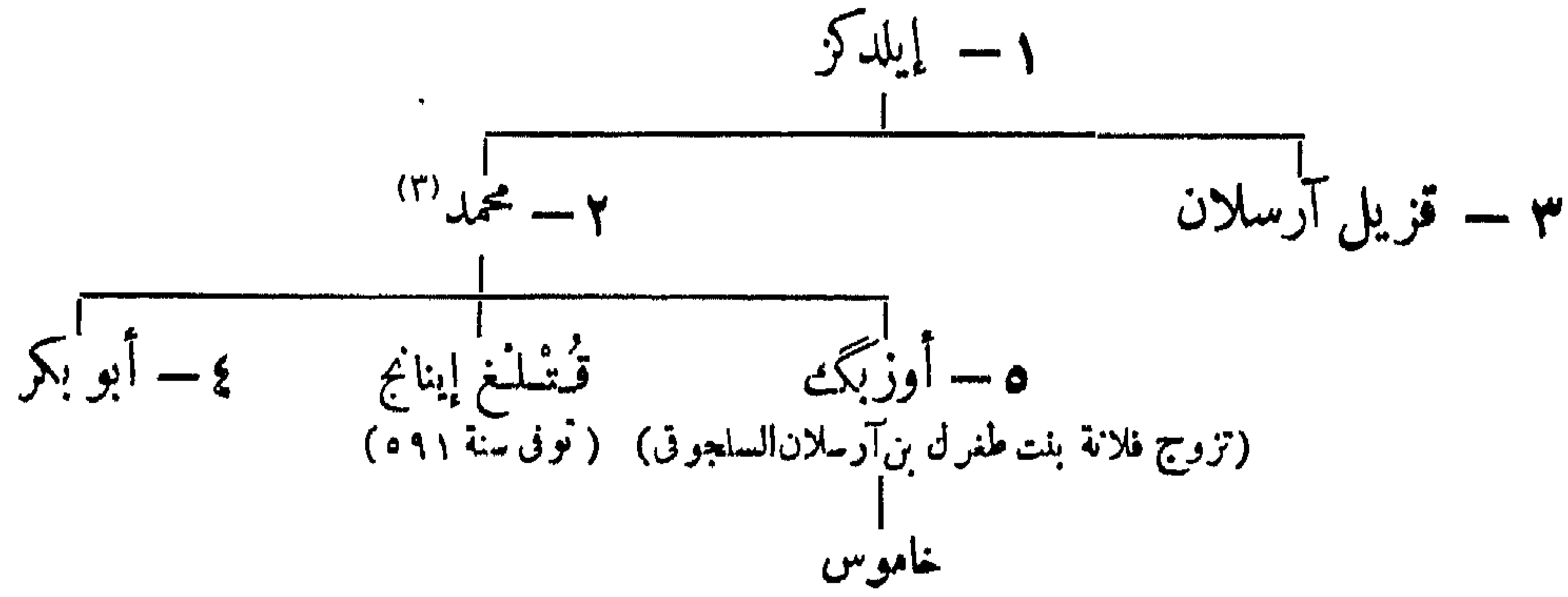

المراجع :

Bergmann : Zur Mohammedanischen Münzkunde, ZDMG. XXIII (1869) 251.

٢٢٣ - أتابكة يَزْد

- ١ - عز الدين لشكْر بن وردان^(٤) سنة ٥٩٠ هـ
- ٢ - وردان زور بن لشكر ٦٠٤
- ٣ - أبو منصور سِيَهْسَالَار بن لشكر ٦١٦
- ٤ - محمود شاه بن سِيَهْسَالَار ٦١٦
- ٥ - سلتيق^(٥) شاه بن محمود ٦٢٩
- طغان شاه سلتيق
- ٦ • علاء الدولة بن طغان شاه ٦٧٠
- ٧ - يوسف شاه بن طغان شاه^(٦) ، (عزله غازان إيلخان) حول ٦٨٥
- ٨ - حاجتى شاه ٧١٥

المراجع :

Justi : Iranisches Namenbuch, p. 461.
Barthold : Musulmanskia Dynastü p. 298.

(٣) تزوج مؤمنة خاتون بنت يكتيمور صاحب خلاط .
(٤) يذكر خليل آدم (ص ٢٦٣) أن قد سبقه سام بن وردان .
الترجم .
(٥) يذكر خليل آدم (ص ٢٦٣) أن اسمه سلقرشاه . المترجم .
(٦) مولى شرف الدين المظفر .

(١) يذكر صاحب تاريخ كزيبه (ص ٤٦٦) و خليل آدم (ص ٢٤٨) أن اسمه ايلدِكز . المترجم .
(٢) مملوك السمرى وزير السلطان محمود بن محمد ، تأمل أران ، زوج مؤمنة خاتون أرملة السلطان طغرل بن محمد ، أمييح حول سنة ٥٦٠ صاحب الكلمة الأولى في الامبراطورية السلجوقية .

٢٢٤ - بنو طغان أرسلان وبنو شرف بدليس وأرمينية

(أ) الدولة الأولى :

—	طغان أرسلان الأحدب بن حسام الدولة ^(١) طمتمكين ، (توفى سنة ٥٣٢)
سنة ٥٣٢ هـ	حسام الدولة قرتى بن طغان أرسلان ، (توفى سنة ٥٣٨)
٥٣٨	شمس الدين ياقوت أرسلان بن قرتى ، (توفى فى مستهل رمضان سنة ٥٤٠) .
٥٤٣	تزوج وزيره ضياء الدين أيوب أرملته ^(٢) واستبد بالأمر ٥٤٠
	نحر الدين دولت شاه بن طغان أرسلان ، (زوج نورة خاتون بنت حسام الدين
	تيمورتاش ^(٣))

(ب) الدولة الثانية :

٧٩٦	حاجى شرف بن ضياء الدين ، (عزله تيمور) حول
٨٠٦	شمس الدين بن شرف ^(٤)

المراجع : الفارقى : بعض فقرات من كتابه وردت بكتاب ذيل تاريخ دمشق لابن القلانسى .

شرفنامه : (trad. F. B. Charmoy, 2 voll. St. Pétersbourg 1868-75).
St. Lane-Poole (Br. M. VII. Introduction p. XLI et p 101 et le mè
me Br. M. Add. 11, p. 178).

٢٢٥ - بنو سألغر^(٥) أتابكة فارس

سنة ٥٤٣ هـ	١ - مظفر الدين سنقر بن مودود ^(٧)
٥٥٦	٢ - مظفر الدين زنگى بن مودود ، (طامل أرسلان بن طغرل الساجوق)
٥٧٠	٣ - تكمله بن زنگى ، (كان آك سلفر جميعهم يتخذون لقب مظفر الدين)
٥٩٠	٤ - طغرل بن سنقر بن مودود ، (حاربه ابن عمه سعد ^(٨) بن زنگى وأسره)
٥٩٩	٥ - سعد [الأول] بن زنگى ^(٩) ، (طامل خوارزمشاه)
٦٢٨	٦ - أبو بكر قتلغ خان بن سعد ^(١٠)
جمادى الآخرة ٦٥٨	٧ - سعد [الثانى] بن أبى بكر قتلغ خان ، (توفى بعد أبيه باثني عشر يوما)
٦٥٨	٨ - محمد بن سعد [الثانى] ^(١١)
٦٦٠	٩ - محمد شاه بن سألغر شاه ^(١٢) بن سعد [الأول] ذو الحجة
٦٦١	١٠ - سألجوق شاه بن سألغر شاه ^(١٣) بن سعد [الأول] ١٠ رمضان
٦٦٣	١١ - أبش خاتون بنت سعد [الثانى] ^(١٤) صفر
	الاحتلال المغولى ٦٨٦

(٧) مؤسس المسجد الجامع بشيراز .
(٨) أنظر تاريخ كزنده (ج ١ ص ٤٤٠) . المترجم .
(٩) أسره خوارزمشاه محمد سنة ٦١٣ و صالح خليفته منكبرتى سنة ٦٢٣
(١٠) خضع لأوكتاي خان ، كان سعدى الشاعر يستظل بحمايته ، توفى فى ٥ جمادى الآخرة سنة ٦٥٨ .
(١١) طفل تحت وصاية أمه ترکان خاتون توفى فى ذى الحجة سنة ٦٦٠
(١٢) حكم ثمانية أشهر ، وتوفى فى ١٠ رمضان سنة ٦٦١
(١٣) أمر بقتل ترکان خاتون ؛ قتله المغول غيلة فى صفر سنة ٦٦٣
(١٤) زوجة منكو تيمور بن هولاكوخان ، ظلت تحكم بتبريز حتى سنة ٦٨٦ حكما اسميا .

(١) أنظر ابن القلانسى (ص ٢٠٥) المترجم .
(٢) يذكر الفارقى أن الوزير تزوج أمه (ابن القلانسى ص ٢٦٧) . المترجم .
(٣) أنظر ابن القلانسى (ص ٢٦٧) المترجم .
(٤) كانت هذه الأسرة الكردية لا تزال قائمة ببدايس فى القرن العاشر الهجرى . منهم شمس الدين وابنه شرف خان البديسى المؤرخ (ولد سنة ٩٤٩) الذى نزل عن ملك بدايس سنة ١٠٠٥ لابنه شمس الدين . أنظر II. A. Barb, Kurdische Fürstengeschlechter, Sitz, Ber. Ak. Wiss. Wien, nov. 1856 vol. XXII, p. 26
(٥) سألغر (بفتح العين أو ضمها) أنظر خليل آدم (ص ٢٤٩) المترجم
(٦) فى كتاب خليل آدم (ص ٢٤٩) ٥٤٣ المترجم .

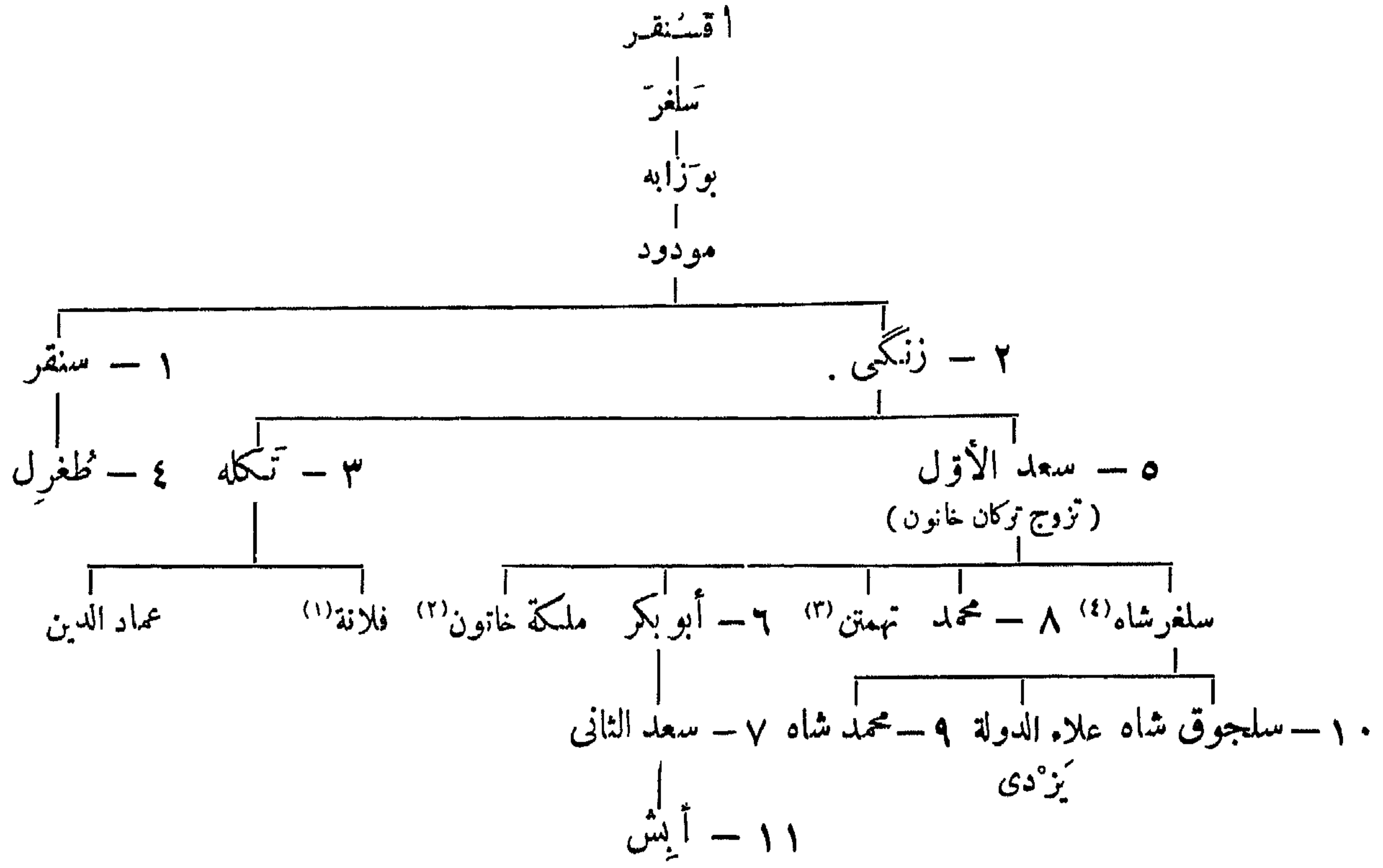

المراجع :

ابن الأثير : الكامل في التاريخ .

تاريخ جهان گشاي ، (Gibb, Mem. XVI, 2. p. 120) .

مير خوند : روضة الصفا .

دائرة المعارف الإسلامية (الطبعة الفرنسية) مادة « سلفريون » (T.W.Haig) .

Morley : History of the atabeks p. 32-38.

Justi : Iranisches Namenbuch p. 460.

٢٢٦ - بنو فضلوويه أتابكة شوانكاره^(٥)

(فارس)

١	— فضلوويه بن حسنويه (حسنويه)	حول	سنة ٤٤٨ هـ
٢	— نظام الدين محمود بن فلان بن حسنويه		
٣	— هزارسپ (مبارز الدين) بن محمود		
٤	— حسنويه بن هزارسپ ^(٦)	حول	٥٠٥
٥	— مظفر الدين بن حسنويه		
٦	— قطب الدين بن مظفر الدين ^(٧)		٦٥٨
٧	— نظام الدين فضلوويه بن فلان بن مظفر الدين ^(٨)		٦٥٩
٨	— نصره الدين إبراهيم بن مظفر الدين		٦٦٢

(٦) ليس ببعيد أن يكون هو نفس الرئيس شوانكاره الحسن ابن المبارز الذي ذكره ابن الأثير .
(٧) يقول بارتولد أن اسمه قطب الدين بن مبارز الدين .
(٨) يقول بارتولد أن اسمه نظام الدين فضلوويه بن مظفر الدين ابن مبارز الدين ؛ على كل حال له أسلاف لا نعرف أسماءهم .

(١) تزوجت هزارسپ صاحب لورستان .
(٢) تزوجت جلال الدين منكبرتي ، خوارزمشاه .
(٣) سفير لدى أوكتاي .
(٤) يذكر خليل آدم (ص ٢٥٠) أنه ابن زنگي . المترجم .
(٥) يذكر صاحب تاريخ كزنده (ج ١ ص ٤٤٣) و خليل آدم (ص ٢٦٤) أن اسمهم أتابكة شوانكاره . المترجم .

- سنة ٦٦٤ هـ ٩ - جلال الدين طيب شاه بن فلان بن فلان بن مظفر الدين
- ٦٨١ ١٠ - بهاء الدين بن فلان بن فلان بن مظفر الدين
- ٦٨٨ ١١ - غياث الدين بن طيب شاه } سلطة إسمية { مع أخيه نظام الدين (١)
- ٧١٣ ١٢ - الملك أردشير (غير معروف النسب) ، لم يحكم إلا فترة وجيزة ،
- خلعه مبارز الدين عمده (٢) المظفرى

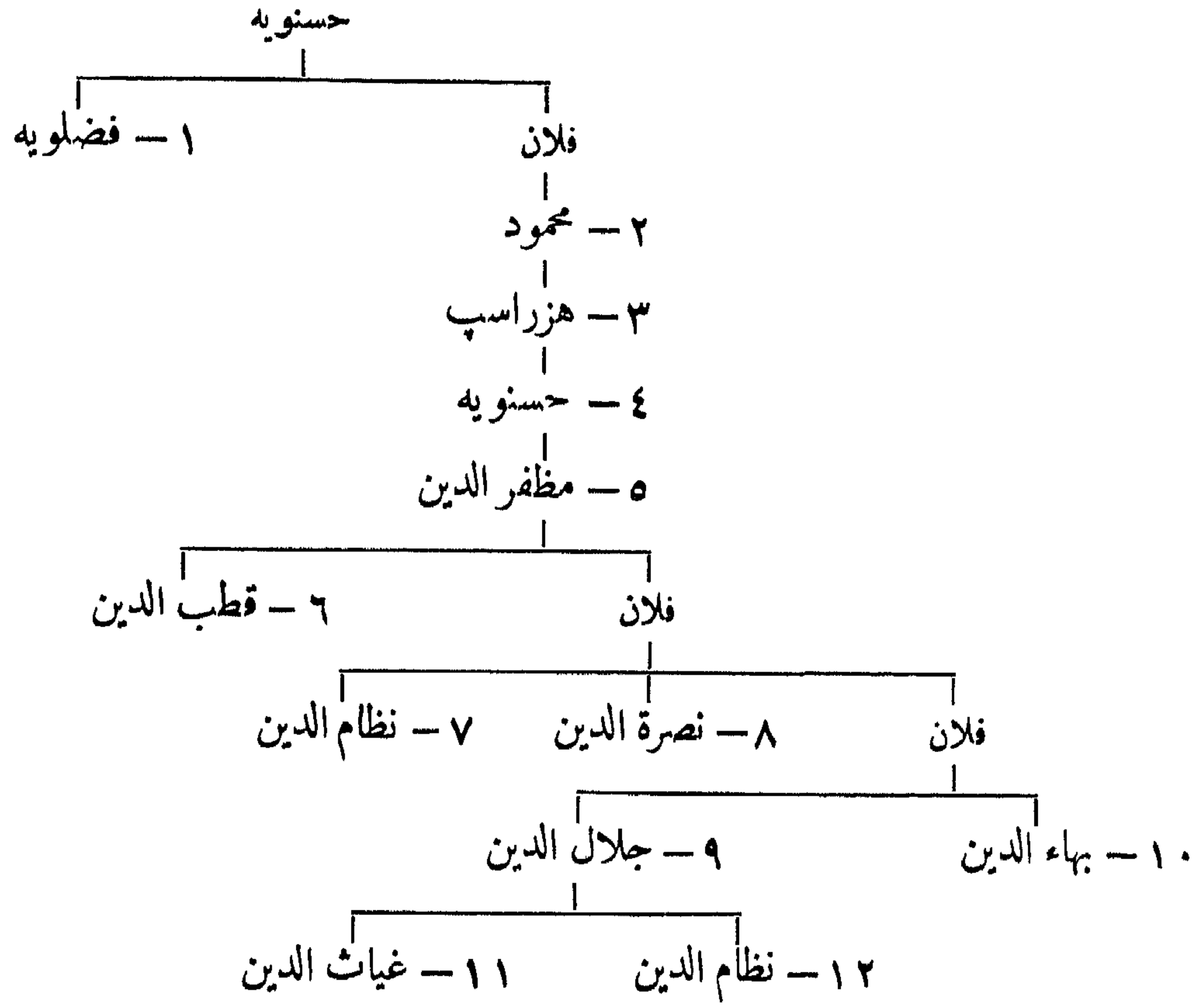

المراجع :

ابن الأثير : الكامل في التاريخ .
تاريخ كزیده .

Sachau : Verzeichnis N° 65, p. 26

Barthold : Musulmanskia Dynastii p. 298.

دائرة المعارف الإسلامية (الطبعة الفرنسية) ، مادة : « شابنكاره » (V. F. Büchner)

٢٢٧ - بنو هزراسب أتابكة لورستان^(٣) الكبرى

الحاضرة أيدج

- سنة ٥٤٣ هـ ١ - أبو طاهر بن محمد ، (خرج على سنقر واتخذ لقب أتابك^(٤) ، توفي سنة ٥٥٥)
- ٦٠٠ حول ٢ - نصره الدين هزراسب بن أبي طاهر ، (اتخذ لقب أتابك)
- ٦٥٠ » ٣ - تكتله بن هزراسب ، (مع هولاءكو أمام بغداد سنة ٦٥٥)
- ٦٥٧ » ٤ - شمس الدين ألب أرغون بن هزراسب
- ٦٧٣ » ٥ - يوسف شاه [الأول] بن ألب أرغون ، (ولاء آبقا)

(٣) أولسات . أنظر تاريخ كزیده (ج ١ ص ٥٥٠) . المترجم .
(٤) أنظر تاريخ كزیده (ج ١ ص ٥٥٨) . المترجم .

(١) يقول بارتولد أن نظام الدين ابن بهاء الدين .
(٢) بين ما ذكره بارتولد (١٠٢) منجم باشي بون شاسم .

٦	— أفراسياب [الأول] بن يوسف شاه ، (ثبته كيجاتو)	حول	سنة ٦٨٧ هـ
	لحتل اصهبان بعض الوقت		
٧	— نصرمة الدين أحمد بن ألب ارغون ^(١) ، (ولام غازان)		٦٩٦
٨	— ركن الدين يوسف شاه [الثاني] بن أحمد ^(٢)		٧٣٣
٩	— مظفر الدين أفراسياب [الثاني] بن يوسف		٧٤٠
١٠	— شمس الدين هوشنگ ^(٣) بن فلان بن يوسف		٧٥٦
	أو نور الورد بن أفراسياب [الثاني]		
٧٨٠	أحمد (?)	حول	
٨١٥	أبو سعيد (?)	»	
٨٢٠	حسين	»	
٨٢٧	غياث الدين		
	عزله ابراهيم بن شاه رخ		

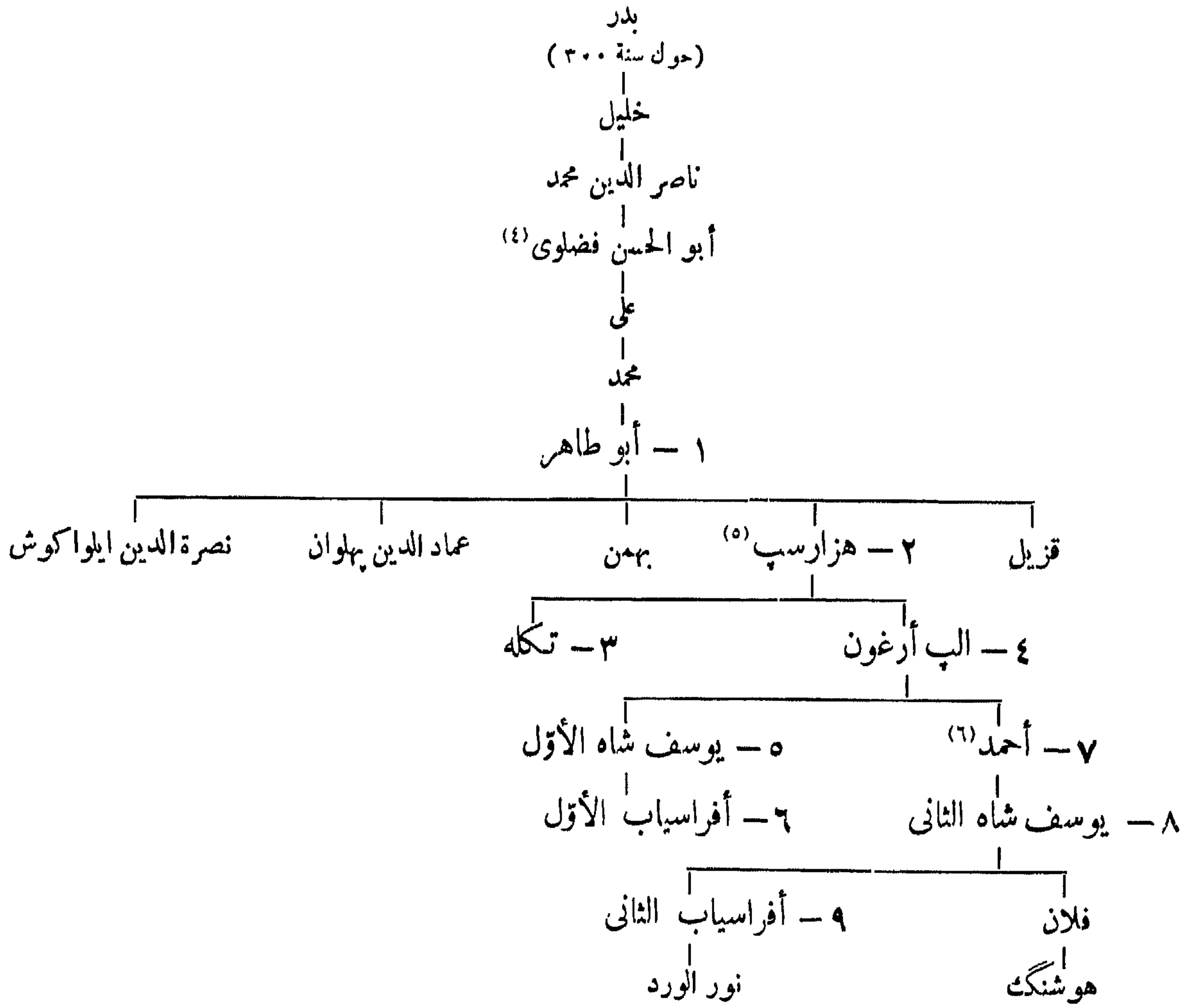

المراجع : الجويني : تاريخ جهان گشاي .

Howorth : History of the Mongols, III, p. 140, 406. 751 à 6.

Justi : Iranisches Namenbuch, p. 460.

(٦) يذكر خليل آدم (ص ٢٥٣) اعتمادا على كتابي شرفنامه وجامع الدول لمنجم بائي أن نصرمة الدين أحمد ابن يوسف شاه الأول وأن يوسف شاه الثاني بن نصرمة الدين أحمد قد أنجب بشنك وأفراسياب الثاني وأن بشنك أنجب هوشنگ وأحمد وأن أحمد ابن بشنك قد أنجب أباسميد الذي خلفه ولده شاه حسين أما هوشنگ ابن بشنك فقد أنجب كلوس وأما حفيده فيدعي غياث الدين . المترجم .

(١) يذكر صاحب تاريخ كزبده أنه اميس ابن ألب أرغون انما ابن يوسف شاه . المترجم .
(٢) ضم شوشتر وحويزه والبصرة إلى أملاكه .
(٣) يذكر خليل آدم (ص ٢٥٢) أن اسمه بشنك وقد اعتمد على كتاب شرفنامه . المترجم .
(٤) أنظر تاريخ كزبده (ج ١ ص ٥٥٦) . المترجم .
(٥) تزوج ابنة تكله بن زنكي أتابك السلجوري .

بنو خورشيد أتابكة لورستان الصغرى

(الحاضرة خرماباذ (١))

الجيل الأول :

- سنة ٥٥٤٧ هـ ١ - شجاع الدين خورشيد بن أبى بكر بن محمد ، (٢) (اتخذ لقب أتابك)
- ٦٢١ ٢ - سيف الدين رستم بن نور الدين (٣)
- ٣ - شرف الدين أبو بكر بن نور الدين
- ٤ - عز الدين كرشاسب بن نور الدين
- ٥ - حسام الدين خليل بن بدر بن خورشيد
- ٦٤٠ ٦ - بدر الدين مسعود بن بدر ، (ولاه منسكوقا آن)
- جلال الدين بدر بن مسعود ٦٥٨
- ناصر الدين عمر بن مسعود ٦٥٨ حتى سنة ٦٦٠
- ٦٥٨ ٧ - تاج الدين شاه بن خليل ، (ولاه آباقا ثم أسر بقتله)
- ٦٧٧ ٨ - فلك الدين حسن بن مسعود
- ٦٧٧ ٩ - عز الدين حسين بن مسعود { ولام أبقا معا }
- ٦٩٢ ١٠ - جمال الدين خضر بن تاج الدين ، (ولاه كياتو)
- ٦٩٣ ١١ - حسام الدين (٤) عمر بلخي شمس الدين درمكي بن تهمتن
- ٦٩٣ ١٢ - صمصام الدين محمود (٥) بن نور الدين محمد الثانى
- ٦٩٥ ١٣ - عز الدين أحمد بن أمير محمد (٦) بن عز الدين حسين
- ٧١٦ ١٤ - دولت خاتون (أرملته) ، (نزلت عن العرش لأخيه عز الدين)

الجيل الثانى :

- ٧١٦ ١٥ - عز الدين
- ٧٣٠ ١٦ - عز الدين محمد بن عز الدين
- ٧٧٠ حول ١٧ - عز الدين حسين بن محمود ، (حارب تيمور)
- ٨٠٧ » ١٨ - سيدى أحمد بن حسين
- ٨١٠ ١٩ - حسين بن أحمد
- ٢٠ - رستم بن حسين ، (خضع للشاه إسماعيل الصفوى)
- ٢١ - أغوز (٧) خان بن رستم
- ٢٢ - جهاننگير بن رستم
- ٢٣ - رستم بن جهاننگير
- ٢٤ - محمدى بك بن جهاننگير
- ٢٥ - شاه وردى ، (الاحتلال الصفوى)

المراجع : ميرخوند : روضة الصفا :
تاريخ كزیده .

Howorth : History of the Mongols, vol. III, p. 140, 406, 754

Sachau : Verzeichnis N° 72. p. 28.

Justi : Iranisches Namenbuch p. 461.

(٤) أنظر تاريخ كزیده (ج ١ ص ٦١٤) . المترجم .
(٥) أنظر تاريخ كزیده ، (ج ١ ص ٦١٦) . المترجم .
(٦) تحت وصاية عمه بدر الدين مسعود بن فلك الدين ، توفى سنة ٧١٦ ، يذكر خليل آدم (ص ٢٥٥) أن اسم عز الدين محمد . المترجم .
(٧) يذكر خليل آدم (ص ٢٥٥) أن اسمه أوغور شاه . المترجم .

(١) أنظر ياقوت (المعجم ج ٢ ص ٤٣٦) . المترجم .
(٢) طامل لورستان الصغرى من قبل السلاجقة سنة ٥٤٧ هـ استقل منذ سنة ٥٧٠ واحتجزه الخليفة الناصر هو وأخاه ، طاد سنة ٥٩٠ وتوفى سنة ٦٢١ فى سن المائة .
(٣) اغتاله ابن عمه أمير على بن بدر .

نسب بنی خورشید

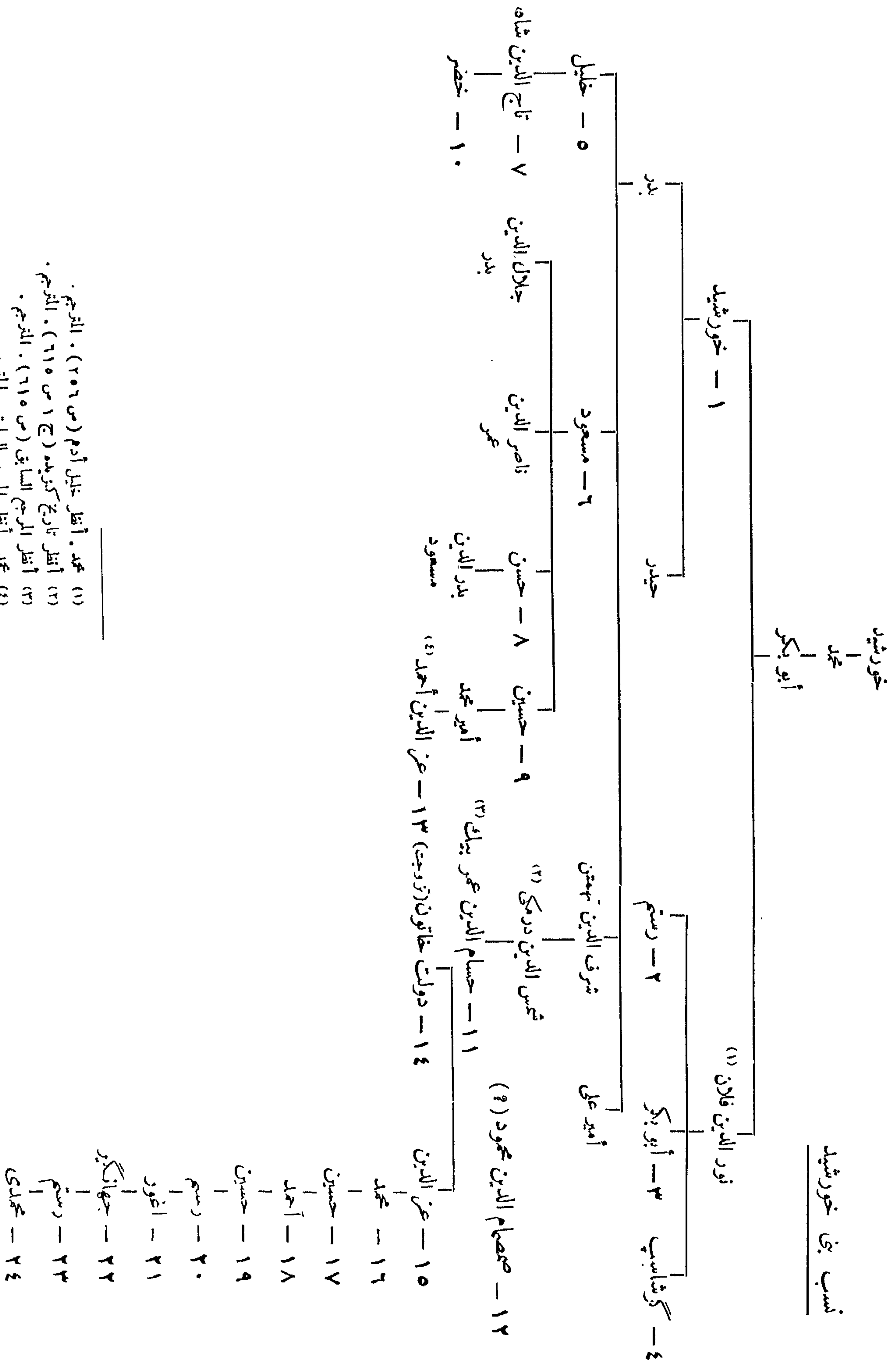

(۱) محمد . أفضل خلیل آدم (ص ۲۵۶) . المترجم .
 (۲) أفضل تاریخ کزیده (ج ۱ ص ۱۱۵) . المترجم .
 (۳) أفضل المرجع السابق (ص ۱۱۵) . المترجم .
 (۴) محمد . أفضل المرجع السابق . المترجم .

٢٢٨ - بنو براك بكرمان

(قتلغ خان أو قراختاي)

٦١٩ هـ	سنة	١ - براك حاجب (أو براق) ، قتلغ خان ^(١)
٦٣٢	ذو الحجة	٢ - ركن الدين حجة الحق ^(٢) بن براك ، (عزله منكوخان سنة ٦٥٠)
٦٥٠		٣ - قطب الدين محمد بن تاينكو ^(٣) بن براك
٦٥٥ - ٦٦٠		سلطان حجاج بن محمد ^(٤) (حاكم إسمي)
٦٥٥	رمضان	٤ - قتلغ ترکان خاتون ، أرملة قطب الدين محمد (ماتت بتبريز) ^(٥)
٦٨١		٥ - جلال الدين سيور غتمش بن محمد ^(٦)
٦٩٣	٢٧ رمضان	٦ - صفوة الدين بادشاه خاتون بنت محمد
٦٩٤		٧ - مظفر الدين ^(٧) محمد شاه بن حجاج سلطان
٧٠١		٨ - قطب الدين شاه جهان بن سيور غتمش ^(٨)
		ولادة من الفول ٧٠٣ - ٧٤١
		بنو المظفر ٧٤١

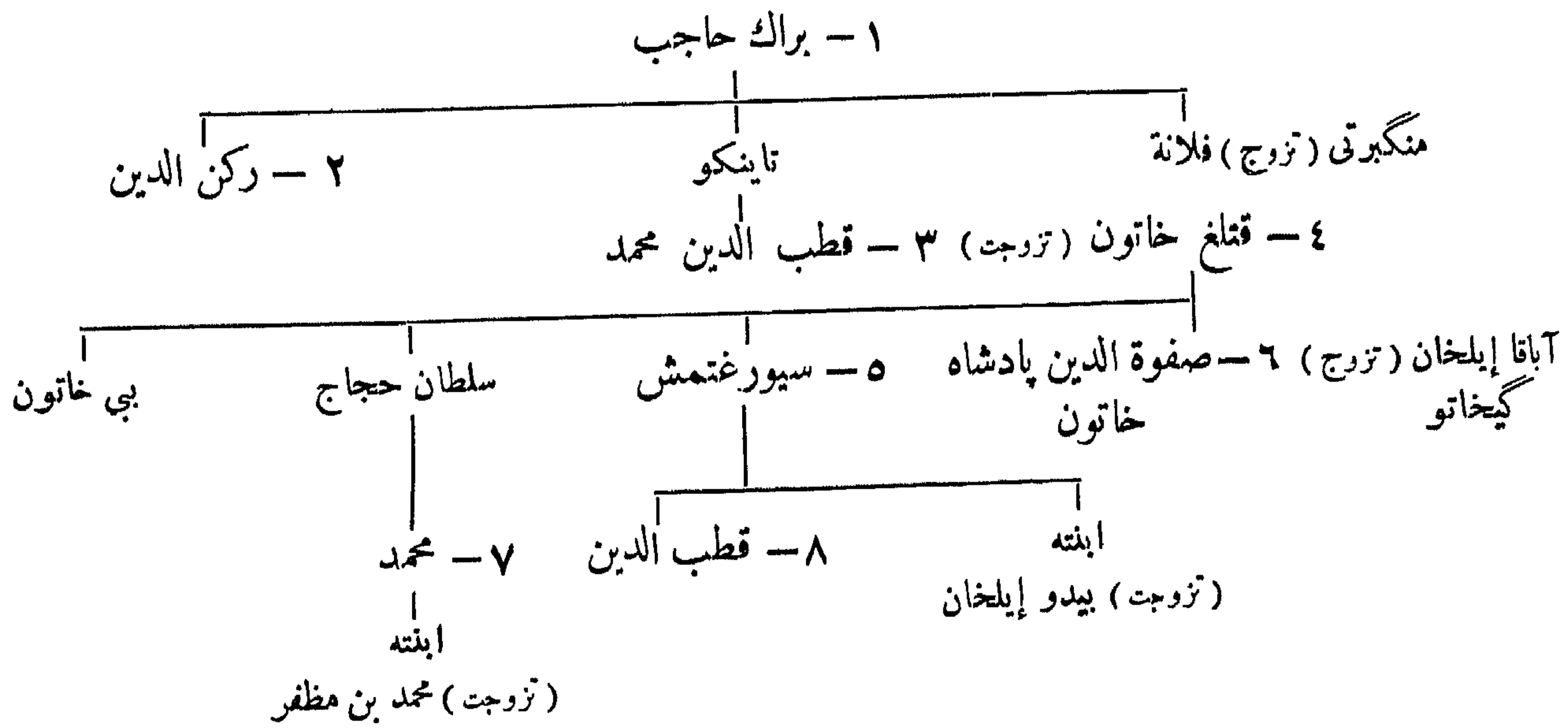

المراجع :

دائرة المعارف الإسلامية (الطبعة الفرنسية) ، مادة : « قتلغ خان » (V.Minonsky)

حمد الله مستوفى : تاريخ كزیده .

St. Lane-Poole: Mohammadan Dynasties N° 70, p. 179.

(٤) تحت وصاية أمه قتلغ خاتون .
 (٥) دیناران من سنة ٦٧٧ باسمه ، أنظر : Ermitage. p. 435
 (٦) قتله بادشاه خاتون في ٢٧ رمضان سنة ٦٩٣
 (٧) أو جلال الدين ، ولاء فازان .
 (٨) عزله أولجايتو ، تزوجت ابنته مبارز الدين محمد من بنى المظفر .

(١) كان في مستهل أمره حامل منكبرتي ، أسر بقتل غياث الدين شيرشاه خوارزمشاه سنة ٦٢٧ ، توفي في ٢٠ ذي الحجة سنة ٦٣٢
 (٢) أو براك خواجه أنظر تاريخ كزیده (ج ١ ص ٥٢٥) المترجم .
 (٣) يذكر صاحب تاريخ كزیده (ج ١ ص ٥٢٥) أن اسمه قطب الدين تاينكو وأنه ابن أخي براق حاجب . المترجم .

الباب الثاني عشر

المغول

المغول

(جدول جامع للقبائل المغولية و بطونها)

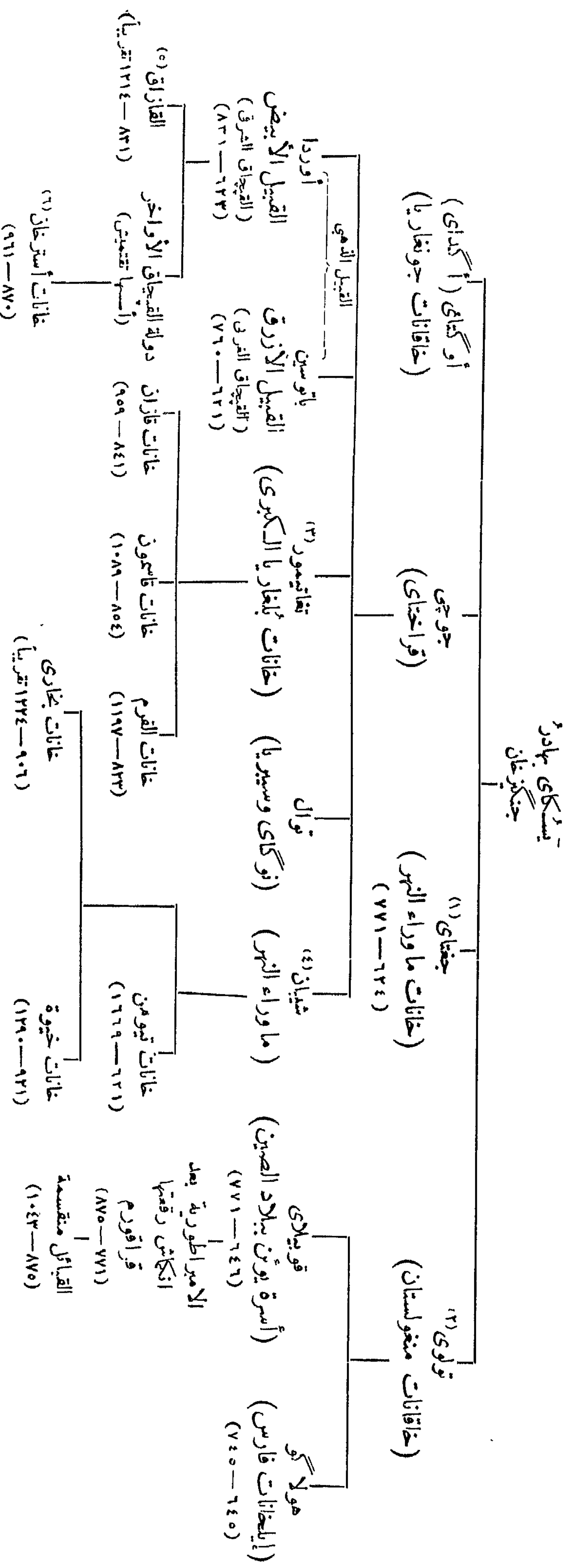

- (٤) يذكر صاحب كتاب جهانكشاي (ص ١٤٤) أن اسمه يكتب هكذا و شيبقان ه . المترجم .
- (٥) أنظر خليل آدم (دول إسلامية من ٣٤٢) . المترجم .
- (٦) أو أزدرخان . أنظر خليل آدم (دول إسلامية من ٣٤٢) . المترجم .
- (١) أنظر عطا ملك الجويني (تاريخ جهانكشاي من ٢١) و خليل آدم (دول إسلامية من ٣٤١) . المترجم .
- (٢) يذكر صاحب كتاب جهانكشاي (ص ٢٩) أن اسمه تولي . أما رشيد الدين صاحب كتاب جامع التواريخ فيذكر أن اسمه تولوي . المترجم .
- (٣) طوقا تيمور . أنظر خليل آدم (دول إسلامية من ٣٤٢) . المترجم .

٢٢٩ - الخاقانات العظام

(بنو جنكيزخان)

- سنة ٦٠٣ هـ
- ١ - جنكيز خان (تموجين) ، (ولد سنة ٥٤٩ / ٥٥٠ ، أول اجتماع للقورولتاي سنة ٦٠٣ ، توفي في رمضان سنة ٦٢٤)
- ٢ - أوكتاي ، (توفي في ٥ جمادى الآخرة سنة ٦٣٩)
الوصية توراكينا أرملة أوكتاي ٦٣٩
- ٣ - كئيوك ، (توفي في ٩ ربيع الثاني سنة ٦٤٧)
- ٤ - منكو (منكو)^(٢) ، (ولى في ٩ ربيع الثاني ٦٤٩)
- أسرة يوثن :
- ٥ - قوبيلاي^(٣) ٢٢ جمادى الآخرة ٦٥٨
- أرغبا بن تولوي^(٤) ، (مطالب بالحكم ، توفي سنة ٦٦٣) ٦٥٨
- ٦ - أولجايتو ٦٩٣
- ٧ - كولوك ٧٠٦
- ٨ - بويانتو ٧١٠
- ٩ - كه كُن ٧٢٠
- ١٠ - يسون تيمور (أو إسن) ٧٢٣
- ١١ - راجي بقا ٧٢٣
- ١٢ - كوشالا ٧٢٩
- ١٣ - جياغانو ٧٢٩
- ١٤ - رينججين پال ٧٣٢
- ١٥ - طوغان تيمور ٧٣٢
- خانات قراقروم :
- ١٦ - بيليكتو ٧٧١
- ١٧ - أوسوخال ٧٨٠
- ١٨ - أنكمه سريكتو ٧٩٠
- ١٩ - ألبك ٧٩٤
- ٢٠ - كون تيمور ٨٠٢
- ٢١ - أولجاى تيمور ٨٠٥
- ٢٢ - دلبك^(٥) ، (قتل سنة ٨١٧) ٨١٤
- ٢٣ - آدساي ٨٣٧
- ٢٤ - تايسونغ ٨٤٣
- ٢٥ - أقبارجي ٨٥٦
- ٢٦ - أو كسكتو ٨٥٧

و Barthold : Zambaur : Contributions, 11, p. 51
Musulumanskaia Dynastii p. 177-179 ، ودائرة المعارف
الاسلامية (الطبعة الفرنسية) .
(٤) انتخب في مجالس القورولتاي المنعقد في تنكت .
(٥) درم باسم هذا الامير ، بمجموعة (White-king) ،
أنظر Cat. de Vente III, N° 2570

(١) مفردة خاقان أو قآن : اعتمد المترجم في مراجعته
هذا الفصل على كتاب خليل آدم (دول إسلامية ص ٣٤٨) .
(٢) منسكا قآن : أنظر خليل آدم (دول إسلامية
ص ٣٤٨) . المترجم .
(٣) أن تجد بدلين بول (Muh. Dynasties p. 215) سنة ٦٥٥
لتولى قوبيلاي خطأ فاحشاً ، أنظر رصاف (نشره 32 Hammer)

بيت أوگنای وتولوی^(۱)

۱ - جنگیز خان

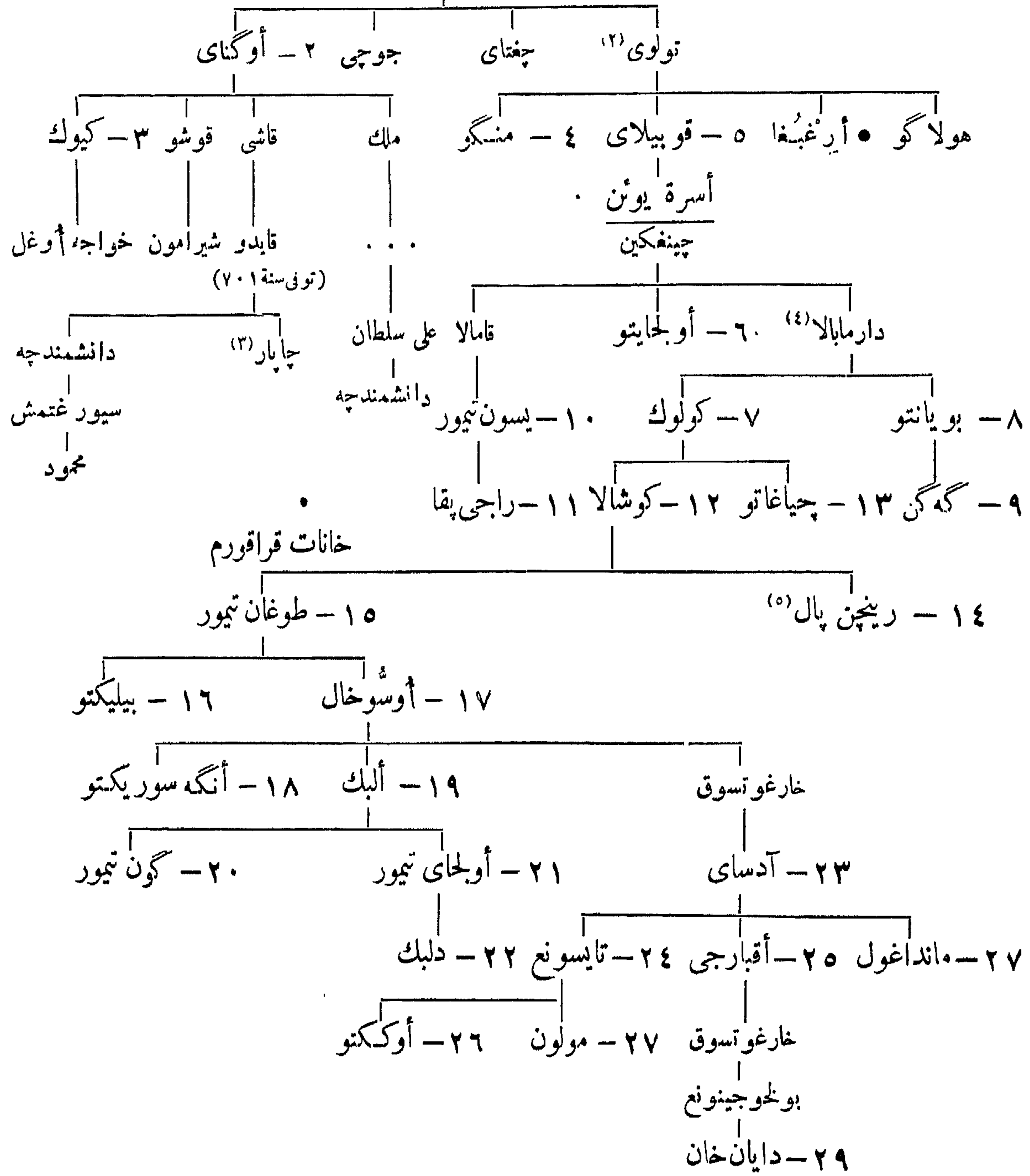

(۱) اعتمد المترجم في تصحيح الأسماء الواردة بهذه القائمة على كتاب دول إسلامية لتحليل آدم لأن صاحبه اعتمد على كثير من المراجع الفارسية والتركية والروسية في الفصل الذي خصه لدول المغول .
 (۲) تزوج أميرة نصرانية اسمها سيورككتني
 (۳) عزك - سنة ۷۰۶
 (۴) أو ترمه بالا . أنظر p. 78 Blochet : Introduction
 (۵) أنظر p. 365 E. Blochet : Introduction

تابع الخاقانات العظام

سنة ٨٥٧ هـ	مولون - ٢٧
٨٦٧	مانداغول - ٢٨
٨٧٥	دايان خان - ٢٩

القبائل منقسمة :

٩٥١	بودى
٩٦٤	قودانغ
٩٦٤	ساساقتو
١٠٠١	تسيجن
١٠١٣	لينغدان
١٠٤٣	سيادة منكو خان

٢٣٠ - إياخانات فارس

(بنو هولانكو)

سنة ٦٥٤ هـ	١ - هولانكو ^(١)
ربيع الثاني ٦٦٣ ^(٢)	٢ - آباقا، (توفي في ٢٠ ذى الحجة سنة ٦٨٠)
ذو الحجة ٦٨٠	٣ - أحمد تكودار ^(٣)
٢٧ جمادى الأولى ٦٨٣	٤ - أرغون، (توفي في ٧ ربيع الأول سنة ٦٩٠)
ربيع الأول ٦٩٠	٥ - كينخو، (إرينجين تورجى) ^(٤)
جمادى الآخرة ٦٩٤	٦ - بايدو ^(٥)
ذو الحجة ٦٩٤	٧ - غازان محمود ^(٦)
شوال ٧٠٣	٨ - أولجايتو حنذا بندنه محمد ^(٧)
مستهل شوال ٧١٦	٩ - أبو سعيد ^(٨) بهادر
٧٣٦	١٠ - آرباگانون (معز الدين)
٧٣٦	١١ - موسى

المنافسون :

٧٣٨ - ٧٣٦	} ولام حسن بزرك الجلائرى	١٢ - محمد
٧٥٢ - ٧٣٨		١٣ - طغانيمور ^(٩)
٧٤١ - ٧٣٩		١٤ - جهان تيمور

(١٤ مارس سنة ١٠٣٢) ؛ لم يعد تابما خاقانات المغول العظام ؛
توفي في شوال سنة ٧٠٣

(٧) شيعى توفي في ٣٠ رمضان سنة ٧١٦

(٨) سنى ، احتفل بتولييه رسميا في صفر سنة ٧١٧ كان أمير
جنوبان حاجبا له من سنة ٧١٦ الى ٧٢٧ . توفي في ١٣ ربيع الثاني
سنة ٧٣٦

(٩) صاحب خراسان منذ سنة ٧٣٧ ، توفي سنة ٧٥٤

(١) استولى على بغداد في ٢٨ المحرم سنة ٦٥٦ ، توفي في ١٩
ربيع الثاني سنة ٦٦٣

(٢) لم يول رسميا إلا في ٣ رمضان سنة ٦٦٣

(٣) اغتاله أرغون في ٢٦ جمادى سنة ٦٨٣

(٤) كان بوذيا . أصدر في سنة ٦٩٣ عملة ورقية اسمها (چاو) .

(٥) تتله غازان في ٢٣ ذى القعدة سنة ٦٩٤

(٦) كان بوذيا ثم اعتنق الاسلام عند اعتلائه العرش وقد استهل

عهدا جديدا اسمه العهد الايلخانى يبدأ من ١٣ رجب سنة ٧٠١

- ١٥ - ساتى بك خاتون
 - سليان (زوج ساتى بك)
 - أنوشيروان
- سنة ٧٣٩ - ٧٤٠ هـ
- سنة ٧٤٠ - ٧٤٤ هـ
- سنة ٧٤٥ - ٧٥٤ هـ

المراجع :

Hammer : Geschichte des Ilchane in Persien
D'ohsson : Histoire des Mongols
Howorth : History of the Mongols

٢٣١ - القبيل الأزرق

(بالقيچاق الغربى)

(١) بنو باتو :

- ١ - بانوسين خان بن جوجى^(١) سنة ٦٢١ هـ
 - ٢ - سرتاق بن باتو ، (مسيحى) حول ٦٥٣
 - ٣ - أولاغچى^(٢) بن باتو ، (تحت وصاية أمه برقيچين خاتون) ٦٥٤
 - ٤ - برکه بن جوجى ، (مسلم) ٦٥٥
 - ٥ - منگو تيمور ٦٦٤
 - ٦ - تودا منگو ، (انتزل الحكم سنة ٦٨٦) ٦٧٩
 - تولابوغا ٦٨٦
 - ٧ - تشقوتو^(٣) (أوتوختوغو) غياث الدين ٦٨٩
 - ٨ - أوزبگك ، غياث الدين محمد ٧١٢
 - ٩ - تينى بك (إنسان بك) ٧٤١
 - ١٠ - جانى بك جلال الدين محمود ٧٤١
 - ١١ - بردى بك ، محمد ٧٥٨
 - ١٢ - قوانا (أوقوليا) ٧٦٠
 - ١٣ - نوروز بك محمد ٧٦٠
- اضطرابات حتى سنة ٧٦١

(٢) انظر تاريخ جهانكشاه (ص ٢٢٣) . المترجم .
(٣) توختا ، أنظر خليل آدم (دول اسلامية ص ٢٦٣) .
المترجم .

(١) استولى على بلغاريا سنة ٦٣٥ ، ومدينة جران بهنغاريا
فى جمادى الآخرة سنة ٦٣٩ . وقد رآه الرحالة Rubruquis
فى شوال سنة ٦٥٢ لا يعرف تاريخ وفاته بانضبط . أنظر دائرة
المعارف الاسلامية (الطبعة الفرنسية) .

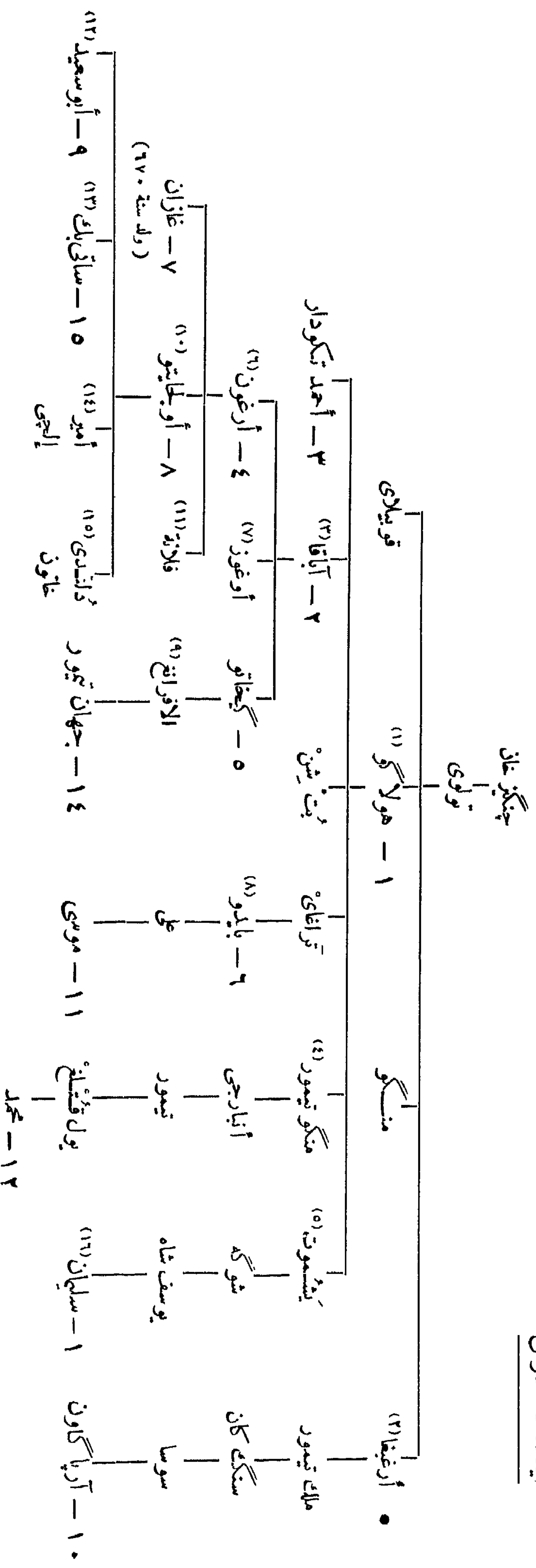

- (١) ولد حول سنة ٦١٤ ، تزوج دقوز خانول المسيحية . توفي في ١٩ ربيع الثاني سنة ٦٦٣
- (٢) آريق بنا . انظر خيل آدم (دول إسلامية من ٣٥٤) . المترجم .
- (٣) ولد في جادي الاخرة سنة ٦٣١ ، وتزوج (أولا) ابنة تطلب الدين محمد بن تايكو قتلغ خان الكرماني (ثانيا) احدى بنات الاميراطور ميخائيل بابولويش .
- (٤) هزم بجمس سنة ٦٨٠ . تزوج أيش بنت سعد الاميرة السمرقانية .
- (٥) انظر خيل آدم (دول إسلامية من ٣٥٤) . المترجم .
- (٦) انظر نسب الأوغوزيين بالسند (وهو نسب خرائق) .
- (٧) حرب جوري سياوش بن كيكارس الثاني الدعوي سنة ٦٧٥
- (٨) تزوج ابنة جلال الدين سيورغميش قتلغ خان
- (٩) انظر خيل آدم (دول إسلامية من ٣٥٤) . المترجم .
- (١٠) تزوج حاجي خانول بنت علي بادشاه أم أبي سعيد .
- (١١) تزوجت حسين كرخان الجلائري .
- (١٢) تزوج (أولا) بغداد خانول بنت أمير چوبان أرمله حسن الجلائري (ثانيا) دلداد خانول بنت دمشق خواجه الجوباني .
- (١٣) تزوجت (أولا) سليمان بن يوسف شاه ابن عمها (ثانيا) ابن عمها آرپاگاون بن سوسا (ثالثا) أمير چوبان .
- (١٤) جد بني أرغون بأفغانستان .
- (١٥) تزوجت أمير چوبان .
- (١٦) ولاء چوبان ، تزوج ساني بك خانول .

تابع القبيل الأزرق

(ب) فروع منافسة :

آل شيبان

سنة ٧٦٠ - ٧٦٢ هـ	خضر خان محمود	•
٧٦٢	أوردو ملك مسرداد	•
٧٦٦	بولاد خواجه ، (إلى سنة ٧٦٨)	•
٧٦٨ - ٧٦٧	جانى بك [الثانى]	•
٧٧٣	تولون بك خانم	•
٧٧٥	إيلبان	•
٧٧٥	ألب خواجه	•
٧٧٥	عرب شاه	•
٧٧٧	خان ، (حتى سنة ٧٨٠)	•

آل أوردا

٧٦٢	تيمور خواجه	•
٧٦٢	مريد خواجه ، (إلى سنة ٧٦٤)	•
٧٦٤	قتلغ خواجة	•
٧٦٤	عبد الله ، (حتى سنة ٧٧١)	•
٧٧١	محمد بولالك ^(١) ، (حتى سنة ٧٨٢)	•

آل تغايمور

٧٦٢	كلدى بك ، (إلى سنة ٧٦٣)	•
٧٦٤	مير بولاد	•
٧٦٦	عزيز شيخ ، (حتى سنة ٧٦٨)	•
٧٦٨	حسن ، (حتى سنة ٧٧٢)	•
٧٨٢	اتحاد القبيل الأزرق والأبيض	•

٢٣٢ - القبيل الأبيض

(التچاق الشرق)

آل أوردا

سنة ٦٢٣ هـ	أوردا	•
٦٧٩	قوچى	•
٧٠١	بايان	•
٧٠٩	ساسى بوقا ^(٢)	•
٧١٥	حول	إيسان	•

(١) بولاق . أنظر خليل آدم (دوك اسلامية ص ٣٦٤) . المترجم .

(٢) أنظر خليل آدم (دوك اسلامية ص ٣٦٥) . المترجم .

سنة ٧٢٠ هـ	مبارك خواجه	•
٧٤٥	چيمتاي ^(١)	•
٧٦٢	أوروس	•
٧٧٧	توقتاكية	
٧٧٧	تيمور ملك	
٧٧٨	غياث الدين تفتاميش ^(٢) ، (حتى سنة ٧٩٩)	•
٧٨٠	اتحاد القبيل الأزرق والأبيض	

٢٣٣ - أسرات منافسة

		أوردا		شيبان	
		أوروس		(١) تفتاميش ^(٣)	
		(ب) أوروس		(ج) القيقاق الشرقي	
٧٩٧	قويريچق ^(٣)	٧٩٧	تيمور قنلغ •	٧٩٢	بك پولاد • (حتى سنة ٧٩٦)
		٨٠٢	شادي بك •	٧٩٦	تاش تيمور • (حتى سنة ٧٩٧)
		٨١٥—٨١٠	پولاد •	٨٢٢—٨٠٥	درويش •
		٨١٤—٨٠٩	تيمور •	٨١٤—٨١٣	جلال الدين •
		٨١٨—٨١٦	چكره •	٨١٥—٨١٤	كريم بردى •
٨٢٣	براق	٨٢١—٨١٩	درويش •	٨١٩—٨١٥	كبك •
٨٣١—٨٢٧	احتل القيقاق الغربي	٨٢٤—٨٢١	ألو محمد •	٨١٨	جبار بردى • (بضعة أيام)
		٨٢٧	كوچك ^(٤) محمد • (حتى سنة ٨٦٤ تقريباً)	٨٢٢	سيد أحمد •

(د) آل توقاتيور :

سنة ٨٣٠ هـ	١ - دولت بردى بن غياث الدين بن تاش تيمور	•
						فترة شغور :	
		٨٦٤	.	.	.	٢ - محمود	•
		٨٦٤	.	.	.	٣ - أحمد	
		٨٦٦	.	.	.	٤ - سيد أحمد	
		٨٦٦	.	.	.	٥ - مرتضى	
		٨٦٦	.	.	.	٦ - شيخ أحمد	
		٩٠٧	.	.	.	السيادة الروسية نهائياً	

(١) قطعة نقود باسم هذا الأمير مجموعة (White-King) أنظر Cat. de Vente. III, N° 2580
(٢) توختامش . انظر خليل آدم (دول إسلامية من ٣٦٥) . المترجم .
(٣) انظر خليل آدم (دول إسلامية من ٣٦٦) . المترجم .
(٤) كوچك . انظر خليل آدم (دول إسلامية من ٣٦٦) . المترجم .

(٥) أستراخان :

- ١ - قاسم بن محمود سنة ٩٣٨ هـ حول
٢ - عبد الرحمن بن عبد الكريم ٩٤٩ »
٣ - يمكرجى بن بردى بك ، (عزل سنة ٩٦٢)
٤ - درويش بن شيخ حيدر ٩٦٢
استولى الروس على استراخان ٩٦٥

المراجع :

A. Markoff : Cat. Inv. de l'Ermitage p. 530-538

٢٣٤ - خانات القرم

(بنو حاجى كيراي)

- ١ • - حاجى كيراي^(١) بن غياث الدين سنة ٨٢٣ هـ حول
٢ • - نور دولت بن حاجى ٨٧١
٣ • - منگلى كيراي [الأول] بن حاجى ٨٧٢
نور دولت ، (للمرة الثانية) ٨٧٨
(حتى سنة ٨٨٠ تقريبا ، توفي سنة ٩٠٨ تقريبا)^(٢)
جاني بك خان ، (المنتصب)^(٣) ٨٨٠
منگلى [الأول] ، (للمرة الثانية) ٨٨٠
٤ • - محمد كيراي [الأول] بن منگلى ٩٢١
٥ - غازى كيراي [الأول] بن محمد (ستة شهور) ، (قتل غيلة سنة ٩٢٩) ٩٢٩
٦ • - سعادت كيراي [الأول] بن منگلى ، (اعتزل حول سنة ٩٣٢) ٩٢٩
٧ - أسلام كيراي [الأول]^(٤) بن محمد ، (اغتيل سنة ٩٤٤) ٩٣٢ حول
٨ • - صاحب كيراي [الأول] بن منگلى ، (اغتيل سنة ٩٥٨) ٩٣٩
٩ • - دولت كيراي [الأول] بن مبارك^(٥) ٩٥٧
١٠ • - محمد كيراي [الثانى] بن دولت ، (قتل الب كيراي) ٩٨٥
١١ • - أسلام كيراي [الثانى] بن دولت ٩٩٢
١٢ • - غازى كيراي [الثانى] بن دولت ٩٩٦
١٣ - فتح كيراي [الأول] بن دولت ، (قتل بعد بضعة أشهر) ١٠٠٥
غازى كيراي [الثانى] ، (للمرة الثانية) ١٠٠٥
١٤ - توقتيمش^(٦) كيراي بن غازى ، (اغتاله محمد الثالث) ١٠١٦ شوال
١٥ • - سلامت كيراي [الأول] بن دولت ١٠١٧
١٦ • - چاني بك كيراي [الثانى] بن مبارك ، (نفي إلى رودس سنة ١٣٠٢) ١٠١٩ ربيع الأول
١٧ - محمد كيراي [الثالث] بن سعادت ، (عزل في رمضان سنة ١٠٣٦) ١٠٣٢
وتوفي سنة ١٠٣٨)

(٤) من اسم أسلام انظر Karabacek: Zur orientalischen altertumskunde IV, p. 12, wien 1913

(٥) الاستيلاء على مسكو سنة ٩٧٩

(٦) توختامش. انظر خليل آدم (دول إسلامية ص ٣٧١)، المترجم.

(١) انظر خليل آدم (ص ٧٧٢) . المترجم .

(٢) انظر Retowski, I. O. p. 31.

(٣) نسبه غير معروف .

- جاني بك ، (للمرة الثانية) ١٠٣٦ رمضان
- توفي بمنغاه برودس في جمادى الآخرة سنة ١٠٤٦
- ١٨ - عنایت گرای بن غازي ، (قتل شتقا باستنبوك) ٨ رمضان سنة ١٠٤٤ هـ
- ١٩ - بهادر گرای بن سلامت ، (توفي في رجب سنة ١٠٥١) ١٠ المحرم ١٠٤٦
- ٢٠ - محمد گرای [الرابع] بن سلامت ، (عزل في ربيع الثاني سنة ١٠٥٤ ونفي إلى رودس) رجب ١٠٥١
- ٢١ - أسلام گرای [الثالث] بن سلامت ربيع الثاني ١٠٥٤
- محمد [الرابع] ، (للمرة الثانية) شعبان ١٠٦٤
- (توفي بمنغاه بداغستان سنة ١٠٨٥)
- ٢٢ - عادل گرای بن دولت^(١) (چوپان) ، (عزل في ٢٨ ذى الحجة سنة ١٠٨١ ، وتوفي سنة ١٠٨٣) ١٠٧٦
- ٢٣ - سليم گرای [الأول] بن بهادر ، (عزل في ذى الحجة سنة ١٠٨٨) ١٠٨٢ المحرم
- ٢٤ - مراد گرای [الثاني] بن مبارك ، (توفي بمنغاه بمدينة يملوى سنة ١١٠٧) ١٠٨٩ المحرم
- ٢٥ - حاجي گرای [الثاني] بن قريم ، (حكم تسعة أشهر وتوفي برودس سنة ١١٠٠) ١٠٩٤
- سليم گرای ، (للمرة الثانية) ، (اعتزل سنة ١١٠٢) ١٠٩٥
- ٢٦ - سعادت گرای [الثاني] بن قريم ، (عزل في ربيع الثاني سنة ١١٠٣ ، وتوفي برودس سنة ١١١٦) ١١٠٣
- ٢٧ - صفحا گرای بن صفحا^(٢) بن سلامت ، (عزل في المحرم سنة ١١٠٤ وتوفي سنة ١١١٥) ربيع الثاني ١١٠٣
- سليم گرای ، (للمرة الثالثة) ، (اتخذ لقب الحاج) ٢٦ صفر ١١٠٤
- اعتزل سنة ١١١٠
- ٢٨ - دولت گرای [الثاني] بن سليم ، (عزل في شعبان سنة ١١١٤) ١١١٠ رمضان
- سليم گرای ، (للمرة الرابعة) ، (توفي في شعبان سنة ١١١٦) شعبان ١١١٤
- ٢٩ - غازي گرای بن سليم ، (عزل ثم توفي سنة ١١١٩) ٣ رمضان ١١١٦
- ٣٠ - قبلان گرای [الأول] بن سليم ، (عزل) ١١١٩
- دولت گرای [الثاني] ، (للمرة الثانية) ١١٢١
- (عزل سنة ١١٢٥ ، ونفي إلى رودس)
- قبلان گرای [الأول] ، (للمرة الثانية) ١١٢٥
- ٣١ - قرا دولت گرای بن عادل ، (حكم اسمي لمدة ثلاثة شهور ، عزل في ٢٣ صفر سنة ١١٢٩) ١١٢٨ ذو الحجة
- ٣٢ - سعادت گرای [الثالث] بن سليم ، (اعتزل) ١١٢٩ صفر
- ٣٣ - منگلي گرای [الثاني] بن سليم ، (عزل) ١١٣٧
- قبلان گرای [الأول] ، (للمرة الثالثة) ١١٤٣
- (توفي بخيوس في شعبان سنة ١١٥١)
- ٣٤ - فتح گرای [الثاني] بن دولت ، (عزل ثم توفي سنة ١١٥٩) ١١٤٩
- منگلي گرای [الثاني] (للمرة الثانية) ، (توفي في ٢٩ رمضان سنة ١١٥٢)
- ٣٥ - سلامت گرای [الثاني] بن سليم ، (عزل في رمضان سنة ١١٥٦) ١١٥٦
- ٣٦ - سليم گرای [الثاني] بن قبلان ، (توفي في ٢٠ جمادى الأولى سنة ١١٦١) ١١٥٦ رمضان
- ٣٧ - آرسلان گرای بن دولت ، (عزل في جمادى الأولى سنة ١١٦٩ ونفي إلى خيوس) ١١٦١ جمادى الأولى

(١) يذكر خليل آدم (دول إسلامية ص ٣٧١) أنه ابن أحمد چوبان . المترجم .

(٢) يذكر خليل آدم (دول إسلامية ص ٣٧١) أنه ابن نور الدين صفحا بن أحمد چوبان . المترجم .

- ٣٨ - حلیم گرای بن سعادت^(١) ، (عزل فی صفر سنة ١١٧٢) جمادى الأولى سنة ١١٦٩ هـ
- ٣٩ - قریم گرای بن دولت ، (عزل فی ربيع الأول سنة ١١٧٨) صفر ١١٧٢
- ٤٠ - سلیم گرای [الثالث] بن فتح ، (عزل فی ١٣ شوال سنة ١١٨٠) ربيع ١١٧٨
- آرسلان گرای ، (للمرة الثانية) شوال ١١٨٠
- (توفى فی المحرم سنة ١١٨١ بعد أن حکم ثلاثة شهور)
- ٤١ - مقصود گرای بن سلامت ، (عزل سنة ١١٨٢) المحرم ١١٨١
- قریم گرای ، (المرة الثانية) ٧ جمادى الآخرة سنة ١١٨٢
- ٤٢ - دولت گرای [الثالث] بن آرسلان ، (توفى فی ذى الحجة سنة ١١٨٢) ١١٨٢
- ٤٣ - قیلان گرای [الثانى] بن سلیم ، (عزل) المحرم ١١٨٣
- سلیم گرای [الثالث] (للمرة الثانية) شعبان ١١٨٤
- (فر فی ربيع الثانى سنة ١١٨٥)
- مقصود گرای (للمرة الثانية) ، شعبان ١١٨٥
- (لم يذهب إلى القرم)
- ٤٤ - صاحب گرای [الثانى] بن أحمد ، (فر وتوفى سنة ١٢١٩) ١١٨٦
- دولت گرای [الثالث] ، (للمرة الثانية) صفر ١١٨٩
- (فر تم توفى سنة ١١٩٤)
- ٤٥ - شاهین گرای بن أحمد ، (أعدم برودس سنة ١١٩٨) ١١٩١
- ضمت بلاد القرم إلى روسيا ١١٩٧

المراجع :

Veliaminof-Zernof: Matériaux pour servir a l'histoire du khanat de Crimée.

Hammer: Geschichte des Osman. Reiches, 1, p. 809.

Hammer: Die Chane der Krim, Vienne 1856.

Retowski: Die Münzen der Girei, Moskau 1905.

(Soc. de Num. de Moscou, Vol. 11 et 111).

Smirnow: Krimskoë khanstwo, Odessa 1889.

Kazimirski: Précis de l'Histoire des Khans de Crimée, Paris 1833.

(١) يذكر خليل آدم (دول إسلاميه ص ٣٧١) أنه ابن منكلي الثانى . المترجم .

٢٣٥ - خانات ما وراء النهر

(بنو جفتاي)

سنة ٦٢٤ هـ		١ - جفتاي ^(١) ، (توفي حول شوال سنة ٦٣٩)	•
٦٣٩		٢ - قرا هولانكو	•
٦٤٥		٣ - يسو منكو	•
٦٥٠		قرا هولانكو ، (للمرة الثانية)	•
٦٥٠		٤ - أرگنة خانون ، (ارملة السابق)	•
٦٥٩		٥ - آلگكو ، (توفي سنة ٦٦٤)	•
		٦ - مبارك شاه ، (لم يعترف به ، اعتنق الاسلام) ، جادي الآخرة ٦٦٤	•
٦٦٤	ذو الحجة	٧ - براق خان ، (مزمه أبقا) مستهل ذي الحجة سنة ٦٦٨ عمال من	•
٦٧٠	حول	٨ - نيكبای	•
٦٧٠		٩ - توقا تيمور	•
٦٩٠	حول	١٠ - دورا خان	•
٧٠٦		١١ - قونجوق خان	•
٧٠٨		١٢ - تاليقو	•
٧٠٩		١٣ - كبك خان	•
٧٠٩		١٤ - إسبن بفا	•
		كبك خان ، (المرة الثانية) حول سنة ٧١٨	•
٧٢٦		١٥ - إيلجی كدای	•
٧٢٦		١٦ - دورا تيمور	•
٧٢٦		١٧ - ترماشيرين ، (أسلم واتخذ لقب علاء الدين)	•
		سنجر ، (انفصلت الأقاليم الشرقية سنة ٧٣٤)	•
٧٣٤		١٨ - جنكشى (أو جنكشای) ، (وتى ، حكم حتى سنة ٧٣٩)	•
٧٣٥	حول	١٩ - بوزون	•
٧٣٩	»	٢٠ - إسبن تيمور	•
		٢١ - علي خليل الله ، (من قبيلة أوكتاي ، حتى سنة ٧٤٤)	•
٧٤٣	حول	٢٢ - محمد ، (حتى سنة ٧٤٦)	•
٧٤٤		٢٣ - قازان تيمور	•
		٢٤ - دانشمندچه ، (من قبيلة اوكتاي) ، (ولاه الأمير قرغان) ٧٤٧	•
٧٤٩		٢٥ - بويان قولي	•
٧٦٠		٢٦ - شاه تيمور بن عبد الله بن قرغان ، (توفي سنة ٧٦٠)	•
		٢٧ - توقلق تيمور ^(٢) ، (منافسه حسن بن شاه تيمور صهر تيمور)	•
		ضم تيمور البلاد	•
٧٧١		٢٨ - إلياس خواجه بن توقلق تيمور	•
سنة ٧٦٤ هـ		قمر الدين ، (مغتصب)	•

(١) أو جفتاي . انظر خليل آدم (دول إسلامية ص ٣٧٩) . المترجم .
(٢) انظر خليل آدم (دول إسلامية ص ٣٨٠) . المترجم .

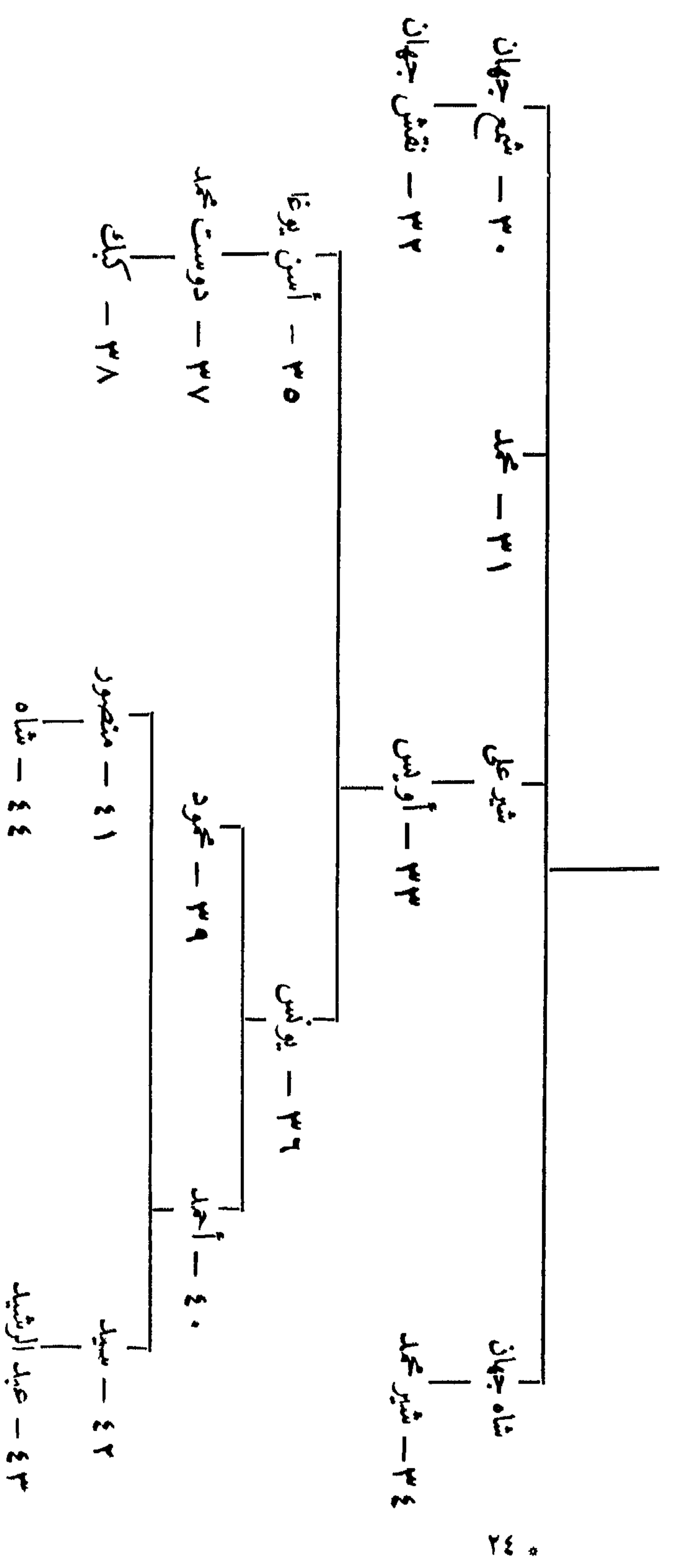

(٤) فی سنة ٦٤٩ ولاد صه ارضیا بأبئی (کعبه) حاضرة الس حکمای أنظر 525, 526, No III, Cont, III, خروج اركة ارملة قرا هولاکو .
 (٥) بذکر خلیل (دولک اسلامیة ص ٣٨٢) أنه ابن بساداد بن اورك تیمور بن توقا تیمور . اللزیم .

(١) توفی فی حصار بیسان سنة ٦١٨ ، أنظر خلیل آدم (دولک اسلامیة ص ٣٨٢) . اللزیم .
 (٢) توفی سنة ٦٣٩ ، أيام اللوتر (موراثیا) .
 (٣) قتل بعد قورولتای ٩ ربیع الثاني سنة ٦٤٩

٢٣٦ - خانات قازان

سنة ٨٤٩ هـ	١ - أولوغ ^(١) محمد .
٨٥٠	٢ - محمودك (أو كوچك محمود) بن أولوغ محمد
٨٦٨	٣ - خليل بن محمودك
٨٧٠	حول	٤ - إبراهيم بن محمودك
٨٩٠	»	٥ - إلهام بن إبراهيم
٨٩٢	٦ - محمد أمين
٩٠٢	٧ - عبد اللطيف ، (توفى سنة ٩٢٣)
								فترة سفور (كان الأمر فيها لصاحب كيراي صاحب بلاد القرم) ٩٢٣ - ٩٣٠
٩٣٠	٨ - صفا گرای بن صاحب گرای
٩٣٦	٩ - جان علي بن شيخ أوليار صاحب قاسموف ^(٢)
٩٤١	١٠ - شاه علي بن شيخ أوليار صاحب قاسموف
٩٥٦	١١ - إتميش بن صفا گرای ^(٣)
٩٥٧	١٢ - یاد کار محمد ننگای صاحب استرخان
								استولى الروس على قازان . ١٢ شوال ٩٥٩

٢٣٧ - خانات قاسموف

سنة ٨٥٦ هـ	١ - القاسم بن أولوغ محمد ، (صاحب قازان)
٨٩١	٢ - دانيار بن القاسم
٨٩١	٣ - نور دولت بن حاجي ، (صاحب القرم)
—	٤ - ستيلغن بن نور دولت
٩١٨	٥ - شيخ أوليار
٩٢٢	٦ - شاه علي بن شيخ أوليار
٩٧٤	١٠ شوال	٧ - ساين بلات ، (من القبيلة الذهبية) ^(٤)
٩٩٣	٨ - مصطفي علي بن عبد الله
١٠١٠	حول	٩ - أورش محمد ، (من قازاق القرغيز)
١٠١٩	١٠ - آرسلان بن فلان بن خان كچم ، (آخر حكام سيبيريا)
١٠٣٦	١١ - سيد برهان ^(٥)
١٠٨٨	١٢ - فاطمة سلطان (أم فسيلي) ، (حتى سنة ١٠٩٢)

(٤) اتخذ اسم سيهون . توفى سنة ١٠٢٥
(٥) تنصر سنة ١٠٦٤ واتخذ اسم فسيلي .

(١) انظر خليل آدم (دول إسلامية ص ٣٦٨) . المترجم .
(٢) أو قاسمي .
(٣) تنصر واتخذ اسم اسكندر ، توفى سنة ٩٧٣

الباب الثالث عشر

بلاد فارس بعد المبعوث

٢٣٨ - آل جلائر بالعراق

(شعبة)

- ١ ∆ • - تاج الدين شيخ حسن بزرك بن حسين سنة ٧٣٦ هـ
- ٢ ∆ • - شيخ أويس بن حسن ، بهادر خان (توفى في ٢ جمادى الآخرة سنة ٧٧٦) ٧٥٧
- ٣ • - جلال الدين حسين بن أويس^(١) جمادى الآخرة ٧٧٦
- ٤ • - بايزيد بن أويس ، (بكرستان) ٧٨٤ - ٧٨٥
- ٥ • - غياث الدين أحمد بهادر بن أويس^(٢) ٧٨٤
- ٥ • - شاه ولد^(٣) ربيع الثاني ٨١٣
- ٦ • - تاندو ، (أرملة شاه ولد)^(٤) ٨١٤
- ٦ • - محمود بن ولد ، (تحت وصاية تاندو) ٨١٤
- ٧ • - أويس بن ولد ٨١٨
- ٨ • - محمد بن ولد^(٥) ٨٢٤
- ٩ • - محمود بن ولد ، (للمرة الثانية) ٨٢٥
- ٩ • - حسين بن علاء الدولة^(٦) ٨٢٧

المراجع :

- H. H. Howorth : History of the Mongols, III, p. 654-679.
 Hammer : Geschichte der Ilkhane, II, p. 315-322.
 Cl. Huart : Mémoire sur la fin de la Dynastie des Ilékaniens.
 J. As. 1876, extr, N° 7.
 Muhammed Mubâarak : Cat. Mus. Ott .III.

سنة ٧٩٦ هـ ، قتله قرا يوسف في ٢٩ ربيع الثاني سنة ٨١٣
 (٣) اغتالته زوجته فاندو سنة ٨١٤
 (٤) نزل عن بغداد لشاه محمد قرا قيونلو ثم طاد إلى شستر .
 (٥) حارب ابراهيم بن شاه رخ صاحب بلاد فارس سنة ٨٢٤
 (٦) قتله اسكندر قرا قيونلو في ٣ صفر سنة ٨٣٥

(١) اغتاله أحد أخوه .
 (٢) عامل البصرة منذ سنة ٧٧٦ هـ ، ظل يحارب أخوته حتى سنة ٧٨٦ هـ ؛ استولى تقتميش على تبريز في ذي القعدة سنة ٧٨٧ هـ كما استولى عليها تيمور سنة ٧٨٨ هـ ، وقرا محمد سنة ٧٨٩ هـ ؛ حارب تيمور من سنة ٧٩٥ إلى ٨٠٧ هـ ؛ فر إلى مصر

نسب آق جلاور

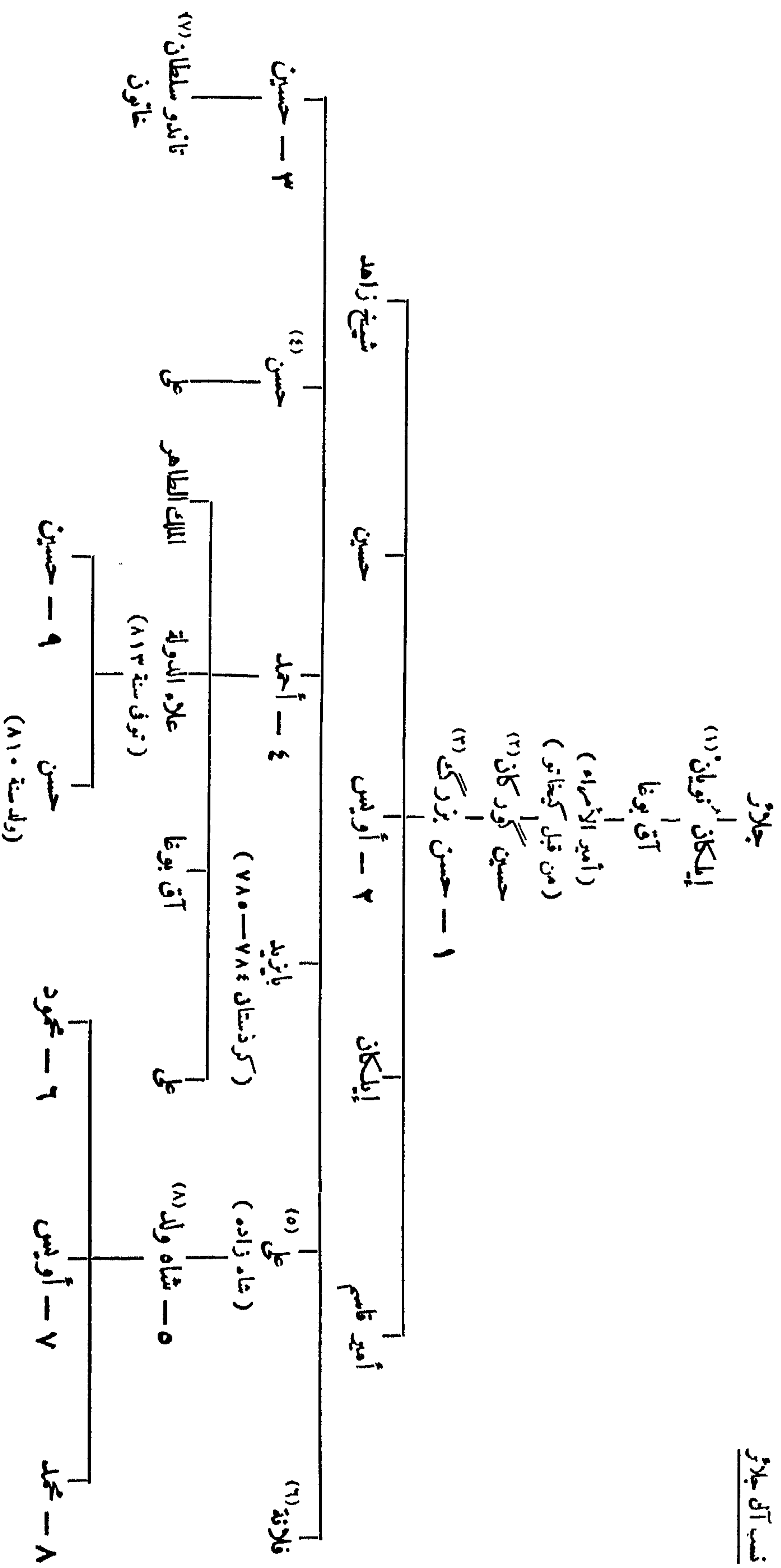

- (۱) پدکر خلیل آدم و دول اسلامیة س ۳۹۴ هـ أن اسمه ایلیکان جلاور بن جوجی ثرمه . المرجع .
(۲) تزوج آینه ارغون ایلیکان .
(۳) تزوج دلداد خاتون بنت دهمتی خواجه الجور بانی آرمله ابن سید .
(۴) اغتیل بعد وفاة آیه سنه ۷۷۹
(۵) تار ییغداد سنه ۷۸۰
(۶) تزوجت زین العابدین بن الظفر .
(۷) ثانیة عن محمود و اویس و محمد آینه اخوتها ؛ یقول عبد الرزاق أنها ابنة اویس لا حفیدته .
(۸) تزوج تاندو ابنة عمه .

٢٣٩ - بنو المظفر

(فارس ، كرمان ، كردستان)

- ١ • - مبارز الدين محمد بن المظفر^(١) ذوالقعدة سنة ٧١٣ هـ
- ٢ • - قطب الدين شاه محمود ، (بأصبهان حتى سنة ٧٧٦) رمضان ٧٥٩
- ٣ • - جلال الدين أبو الفوارس شاه شجاع^(٢) ٣٠ ربيع الأول ٧٦٥
- ٤ • - مجاهد الدين علي زين العابدين شعبان ٧٨٦
هزله تيمور ٧٨٩
- ٥ Δ - عماد الدين أحمد ، (كرمان) ٧٨٦
- ٦ - نصره الدين يحيى ، (يزد) ٧٨٩
- ٧ • - شاه منصور ، (أصفهان) ٧٨٩
(حتى سنة ٧٩٥)

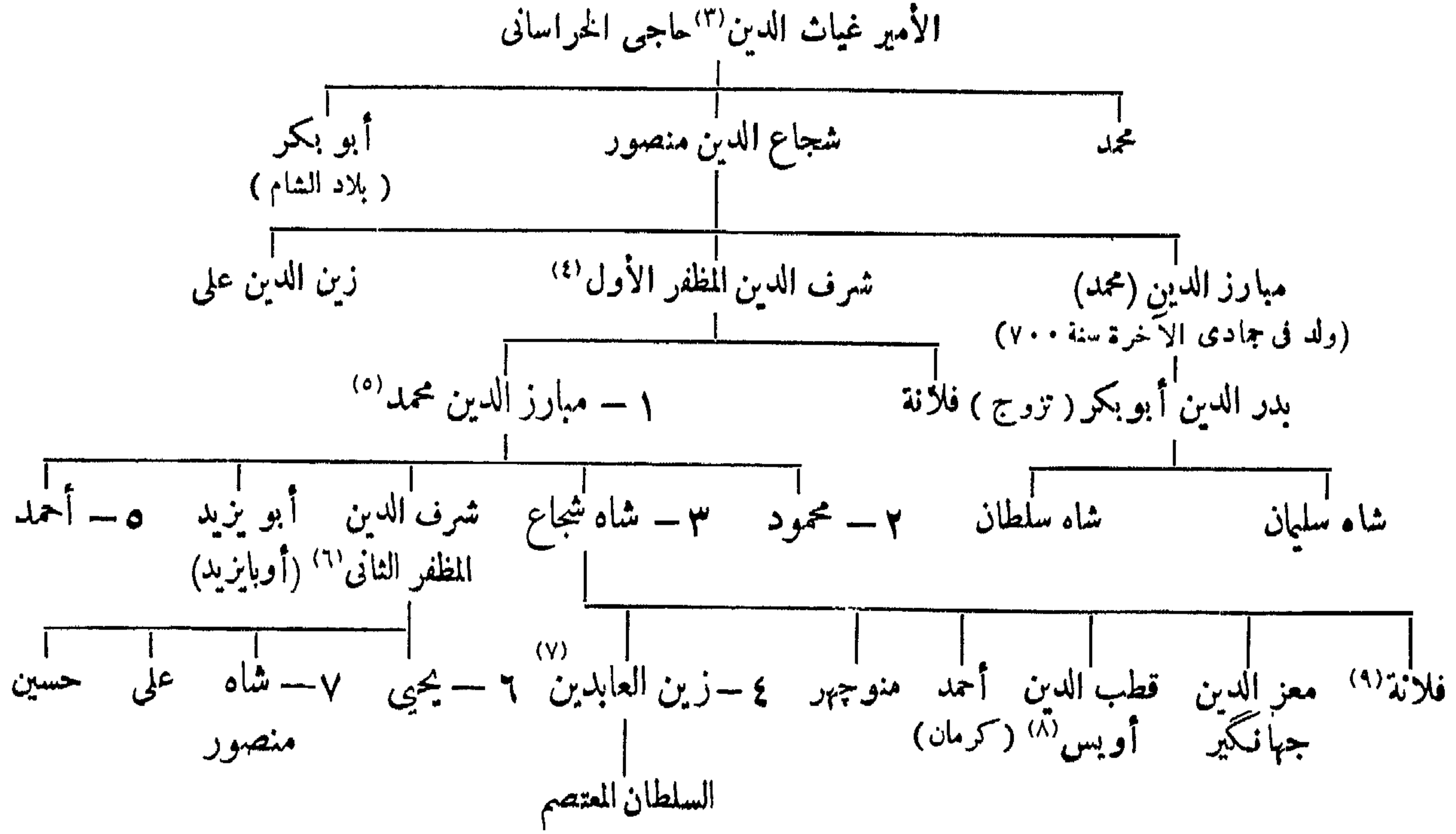

المراجع : Mahmud Qutbi: Supplément au Tarikh-i-Guzidé (Gibb Mém. XIV, II, p. 151).

Defrémery: Memoire sur ... les Muzaffériens. J. As. août et juin 1845.

Justi: Iranisches Namenbuch.

دائرة المعارف الإسلامية (الطبعة الفرنسية) : مادة : « المظفريون »
(K. V. Zetterstéen) .

- توفي في ١٣ ذى القعدة سنة ٧١٣
- (٥) ولد في ١٥ جادى الآخرة سنة ٧٠٠ ، تزوج ابنة قطب الدين شاه جهان آخر بنى قطائع خان أصحاب كرمان ، حمل ابناؤه عينيه في ١٩ رمضان سنة ٧٥٩ ، توفي بمدينة بم في ربيع الأول سنة ٧٦٥
- (٦) ولد سنة ٧٢٥ ، انظر تاريخ كزنده (ج ٢ ص ١٥٥) المترجم .
- (٧) تزوج ابنة شيخ أويس الجلاوى .
- (٨) دس له الدم سنة ٧٧٦
- (٩) تزوجت بير محمد بن جهانگیر بن تيمور سنة ٧٨٤

- (١) انظر تاريخ كزنده (ج ٢ ص ١٥٢) . المترجم .
- (٢) تسلم يزد في شواك سنة ٧١٨ وكرمان في المحرم سنة ٧٤١ ، هزل ومملت عيناه في رمضان سنة ٧٥٩ ، استعاد السلطة بشيراز ، توفي في ربيع الأول سنة ٧٦٥
- (٣) ولد سنة ٧٣٣ وتوفي في شعبان سنة ٧٨٧ ، بدأت السكة تضرب باسمه سنة ٧٦٢ ، انظر :
Br. M. Add. 11, p. 133, Nos. 671-673 et Ermitage, Inv. p. 613.
- (٤) من ممان يوسف شاه بن طغان أتاك يزد تم أولجايتو .

٢٤٠ - بنو إينجو

(ببلاد فارس : الحاضرة شيراز)

- سنة ٧٠٣ هـ شرف الدين محمود شاه إينجو^(١) ، (المسمى طمطاح)
 استقل بالأمر سنة ٧٢٥ ، اغتيل في ١٥ رجب سنة ٧٣٦ بأمر من أرباخان .
 ٧٣٦ رجب جلال الدين مسعود شاه بن محمود^(٢)
 ٧٣٩ غياث الدين كيخسرو بن محمود ، (مطالب بالحكم ، اغتيل سنة ٧٣٩)
 ٧٣٩ شمس الدين محمد بن محمود ، (استبناه بير حسين الجوباني)
 (اغتيل سنة ٧٤٠)
 ٧٤٠ مسعود ، (المرة الثانية) ، (اغتاله ياغي باسقى ابن عم بير حسن سنة ٧٤٣)^(٣)
 ٧٤٣ جمال الدين أبو اسحق بن محمود^(٤)
 حارب بنى المظفر
 ٧٥٤ استولى مبارز الدين محمد بن المظفر على شيراز
 اغتيل أبو اسحق في ٢١ جادى الأولى ٧٥٨

المراجع :

ميرخواند : روضة الصفا .

حمد الله مستوفى : تاريخ كزیده .

دائرة المعارف الإسلامية (الطبعة الفرنسية) مادة : « إينجو » .

D'Ohsson : Histoire des Mongols, IV, p. 742.

Sachau : Verzeichnis N° 73, p. 28.

Bergmann : Münzen der Indschuiden, Wiener Num. Z. III (1871)

p. 143.

St. Lane-Poole : Br. M. VI, p. 227-231.

٢٤١ - بنو چوبان بأذربيجان

- سنة ٧١٨ هـ ١ - تيمورتاش بن چوبان^(٥) ، (ولاء أبو سعيد إيلخان)
 ٧٢٨ ٢ - شيخ حسن كوجك^(٦) بن تيمورتاش
 ٧٣٨ انتصر على شيخ حسن بزرك الجلائرى
 ٧٤٤ اغتاله زوجه في ٢٧ رجب ٧٤٤
 ٧٤٤ ٢٧ رجب ٣ - الملك الأشرف بن تيمورتاش
 ٧٥٦ ضربت عنقه بتبريز بأمر من جاني بك صاحب القيقاق
 ٧٤٤ ياغي باسقى بن تيمورتاش
 ٧٤٣ أمر بقتل جلال الدين مسعود إينجو
 ٧٤٥ اغتاله أخوه

(٤) مولى حافظ ، تدك السكة على أنه كان يتمتع — إلى حد ما —
 بسلطان الامارة منذ سنة ٧١٩

(٥) كان تيمورتاش وزيراً لأولجايتو وأبى سعيد ثم حاكماً تاماً
 لبلاد الروم من قبل المغول من سنة ٧١٧ إلى ٧٢٧ ، اعدم في ١٣ شوان
 سنة ٧٢٨ بأمر من الناصر محمد بن قلاوون سلطان مصر .

(٦) يسمى الصغير تمييزاً له عن (أوزون حسن) السكبير من آل
 آق قيونلو .

(١) إينجو كلمة منولية معناها (الأملك الخاصة) أو أملك التاج
 وقد كان محمود يشرف على أملك أوجلجايتو بشيراز ؛ أنظر
 • Bergmann I.c p.14

(٢) تزوج سلطان بخت بنت دمشق خواجه بن چوبان .

(٣) انظر دائرة المعارف الاسلامية (الطبعة الفرنسية)

(مادة إينجو ص ٥٣٧) . المترجم .

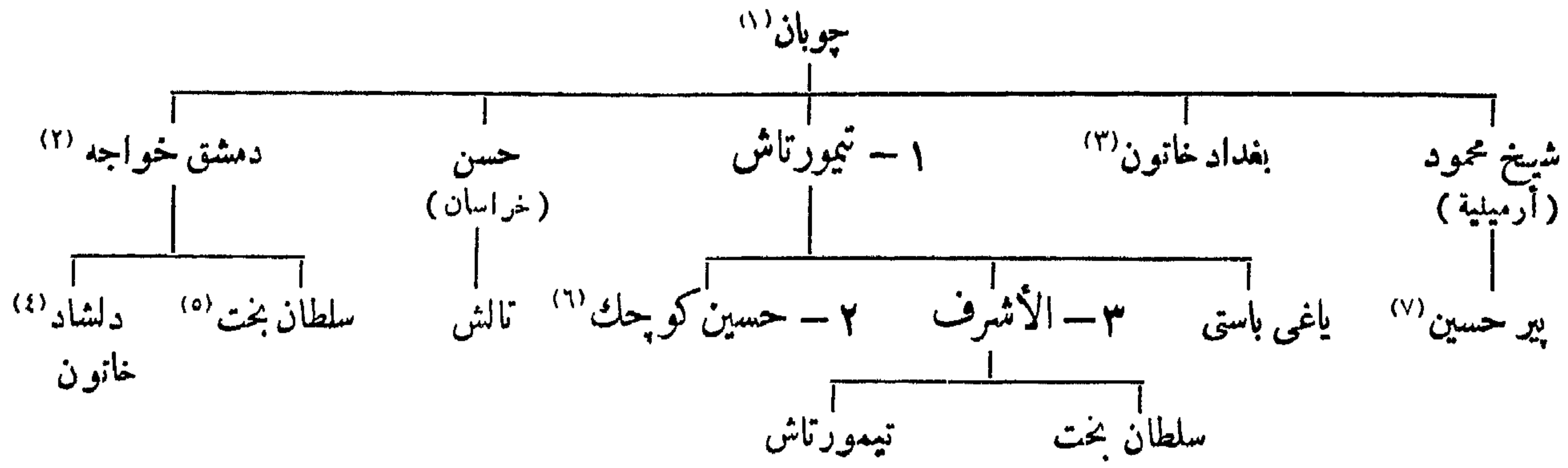

المراجع :

دائرة المعارف الإسلامية (الطبعة الفرنسية) مادة : «چويان» .

D' Ohsson: Histoire des Mongols, IV, P, 672.

Sachau: Verzeichnis N° 74, P. 28.

Justi: Iranisches Namenbuch p. 469.

٢٤٢ - السربدازيون بخراسان ودامغان

سنة ٧٣٧ هـ	عبد الرزاق بن فضل الله باشتيني	
٧٣٨	وجيه الدين مسعود بن فضل الله	
٧٤٤	آي تيمور محمد	
٧٤٦	اسفنديار ^(٨)	
٧٤٧	فضل الله ^(٩)	
٧٤٨	شمس الدين علي جشمي ^(١٠)	
٧٥٣	يحيى كراي ^(١١)	
٧٥٩	ظاهر الدين كراي ^(١٢)	•
٧٦٠	حيدر القصاب	
٧٦٠	لطف الله بن وجيه الدين	
٧٦١	الحسن الدامغاني	•
٧٦٦	علي المؤيد نجم الدين	•
٧٨٠ - ٧٧٨	درويش ركن الدين (المنتصب) ^(١٣)	•
٧٨٣	فتح تيمور البلاد	

سنة ٧٤٧ هـ . المترجم .
 (٩) في كتاب خليل آدم (دول إسلامية ص ٤٠٠) شمس الدين
 ابن فضل الله . المترجم .
 (١٠) انظر دول إسلامية (ص ٤٠٠) . المترجم .
 (١١) انظر خليل آدم (دول إسلامية ص ٤٠٠) . المترجم .
 (١٢) المرجع السابق (ص ٤٠٠) . المترجم .
 (١٣) نقود ضربت بسبزوارة سنة ٧٧٩ ٧٧٩ Ermitage, Inv. p,601

(١) تزوج دلندي خاتون بنت أولجايتو ثم ساقى بك أختها
 (٢) قتله أبو سعيد إيلخان حول سنة ٧٣٠
 (٣) تزوجت أبا سعيد إيلخان .
 (٤) تزوجت أبا سعيد إيلخان ثم حسن بزرگ آق قيونلو .
 (٥) تزوجت مسعود بن محمود إينجو .
 (٦) تزوج هزت ملك .
 (٧) من أنصار محمد بن محمود إينجو .
 (٨) يذكر خليل آدم (دول إسلامية ص ٤٠٠) أنه تولى

٢٤٣ - بتو طغيا تيمور

(مازندران واستراياد)

- ١ - طغيا تيمور ، (سلييل جوجي) ^(١) سنة ٧٣٧ هـ
- غزاة العراق للمرة الثالثة ^(٢) ٧٤١
- قتل باستراياد في قتال السربداريين ٧٥٤
- ٢ - لقمان پادشاه بن طغيا تيمور ٧٥٤ ^(٣)
- ٣ - پيرالك (أوپير) پادشاه بن لقمان ، (من عمال تيمور ، توفى سنة ٨١٢) ^(٥) ٧٩٠ ^(٤)
- ٤ - سلطان علي بن پيرالك ٨١٢

المراجع :

مير خواند : روضة الصفا .

دائرة المعارف الإسلامية (الطبعة الفرنسية) ، مادة : « طغيا تيمور » (V. Minorsky)
 Barthold ; Musulmananskia Dynastii p.299.
 Sachau : Vezeichnis N° 75, p. 29.
 Contribution II, N°s 378 - 394.

٢٤٤ - آل كرت عمال بني جغتاي

(هراة ، بلخ ، غزنه ، سرخس ، نيسابور)

- ١ - شمس الدين [الأول] محمد ^(٦) ، (توفى سنة ٦٨٤) سنة ٦٤٣ هـ
- ٢ - ... ركن الدين بن شمس الدين ، (مشاركاً مع أبيه في الحكم) ٦٧٧-٦٨٢
- ٣ - نغر الدين بن ركن الدين ، (حليف أمير چوبان) ٦٨٤
- ٤ - غياث الدين بن ركن الدين (لجأ اليه أمير چوبان فأمر بقتله سنة ٧٢٥) ٧٠٦
- ٥ - شمس الدين [الثاني] بن غياث الدين ٧٢٩
- ٦ - حافظ بن غياث الدين ٧٣٠
- ٧ - معز الدين حسين بن غياث الدين ٧٣٢
- ٨ - غياث الدين [الثاني] پير علي بن معز الدين ٧٧٢
- التيموريون ٧٩١

المراجع :

دائرة المعارف الإسلامية (الطبعة الفرنسية) ، مادة : « كرت » (T.W. Haig) .
 الجويني : تاريخ جهان كشاي .
 ميرخواند : روضة الصفا .

(٤) يذكر مينورسكي (دائرة المعارف الإسلامية مادة تغيا تيمور) أن تيمور ولاء سنة ٧٩٤ ، المترجم .
 (٥) درم ضرب باستراياد سنة ٧٩٦ ، Ermitage, Inv. p. 598 .
 (٦) يدعي الانتساب إلى آل شلسباني أصحاب غور .

(١) في بعض المراجع يكتب هكذا « تغيا » . المترجم .
 (٢) انظر دائرة المعارف الإسلامية (الطبعة الفرنسية مادة طغيا تيمور) .
 (٣) يذكر مينورسكي (دائرة المعارف الإسلامية مادة تغيا تيمور) أنه تولى عام ٧٨٦ ، المترجم .

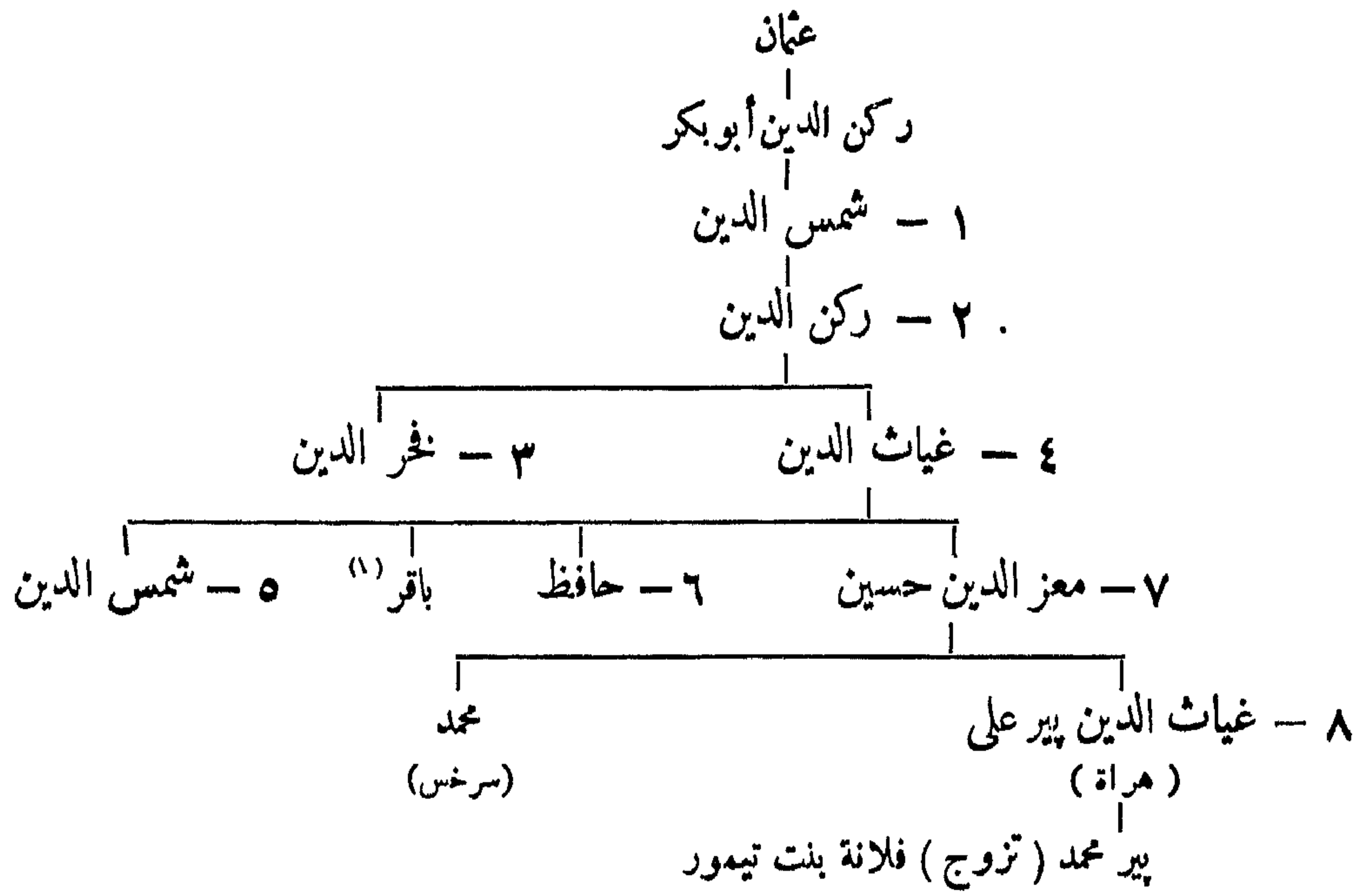

۲۴۵ - أمراء قرا قیونلو^(۲)

أذربيجان : (الحاضرة تبریز)

سنة ۷۸۰	۱ - قرا محمد تورموش بن بئیرام خواجه	
۷۹۰	۲ - أبو نصر قرا یوسف نویان بن محمد ، (توفی فی ذی الحجة سنة ۸۲۲)	حول
	غزا تیمور البلاد ۸۰۲	
	استرد قرا یوسف السلطنة ۸۰۹ ^(۳)	
۸۱۰	۳ - نودی بابنه پیر بوداک أمیراً بأذربيجان	
۸۲۳	۴ - اسکندر بن یوسف	
۸۴۱	۵ - مظفر الدین ^(۴) جهان شاه بن یوسف	
	پیر بوداق ۸۶۶	
	شاه یوسف نویان ۸۶۶	
۸۷۲	۶ - حسن علی	ربیع الثاني
	قتله أوزون حسن ۸۷۳	

(۱) انظر خليل آدم (دون إسلامية ص ۴۳) . المترجم .

(۲) قرا قیونلو کلمة ترکیة معناها أصحاب الشاة السوداء . المترجم .

(۳) أنظر دائرة المعارف الإسلامية (الطبعة الفرنسية مادة قرا قیونلو) . المترجم .

(۴) فتح إيران كلها سنة ۸۶۲ ، قتله أوزون حسن فی ۱۲ ربیع الثاني سنة ۸۷۲

(۵) أنظر Contributions I, N° 135

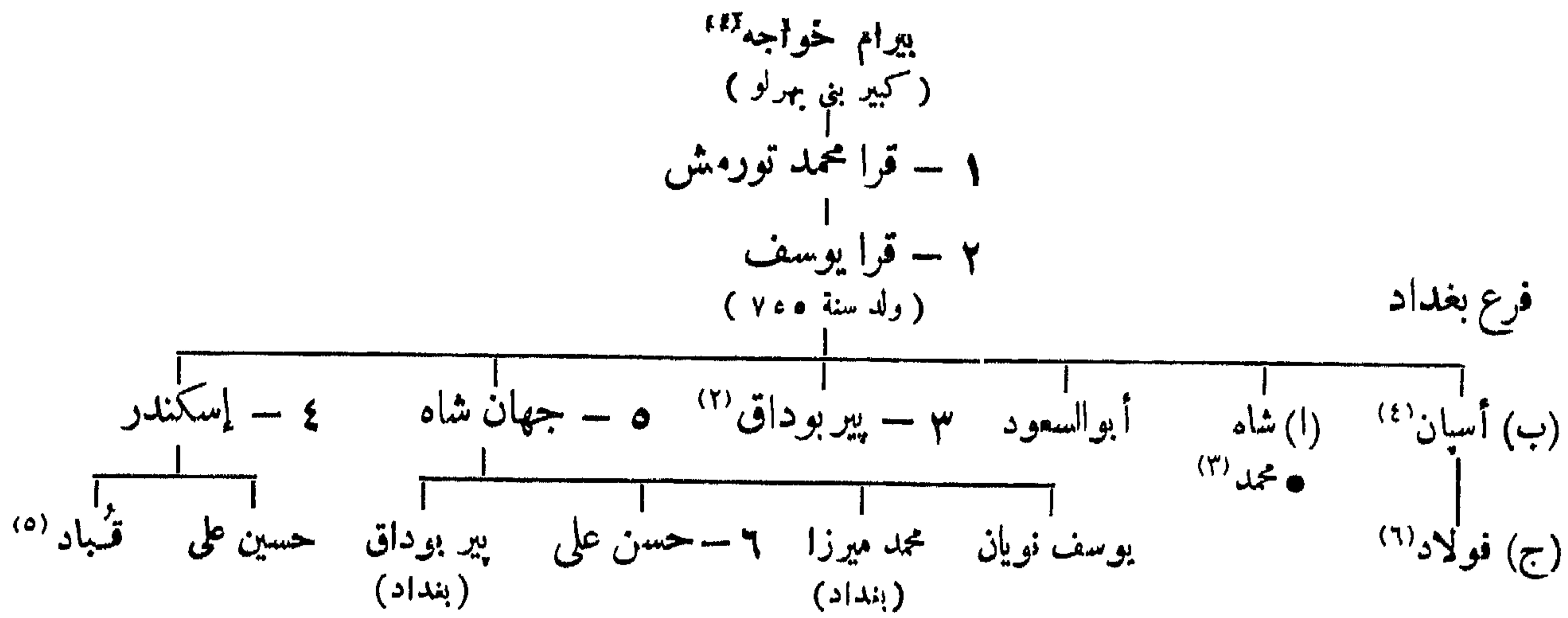

المراجع :

Cl. Huart : Mémoire sur la fin de la dynastie des Ilékaniens
J.AS oct. 1876 p. 330.

Cl. Huart : Histoire de Baghdat p. 22-25.

Narkoff : Collections scientifiques, VII, St. Pétersbourg 1891, p. 38.

دائرة المعارف الإسلامية (الطبعة الفرنسية) ، مادة : « قرا قيونلو » (Cl. Huart)

٦ ٤ ٢ - أمراء آق قيونلو^(٧)

٨٧٨٠ سنة ^(٨)	١ - بهاء الدين عثمان قرايولك بن نغر الدين ^(٩)
٨٣٩	٢ • نور الدين حمزه بك بن قرا يولك ^(١١) وعلي بك (أخوان كانا يتنازعا السلطة) ^(١٠)
٨٤٨	٣ • معز الدين جهانگير بن علي بن قرايولك
٨٥٧	٤ • أوزون حسن بن علي ^(١٢)
٨٨٣	٥ - خليل بن أوزون حسن
٨٨٤	٦ • يعقوب بن أوزون حسن
٨٩٦	٧ • بابسنقر بن يعقوب
	مسيح بن أوزون حسن ٨٩٦
	علي بن خليل ٨٩٦
٨٩٧	٨ • رستم بن مقصود
٩٠٢	٩ • أحمد كوده بن محمد
٩٠٣	١٠ • مراد بن يعقوب ، (للمرة الأولى) ^(١٣)
٩٠٥	١١ • ألوند بن يوسف

(٨) في دائرة المعارف الإسلامية (مادة آق قيونلو) و خليل

أدم (ص ٤١١) سنة ٨٣٨ ؛ المترجم .

(٩) سنة ٨٠٩ التاريخ الذي حدده لينبول لتولي قرايولك

خطأ ، أنظر (Barthold, I.C.) ، تولى سنة ٨٣٩

(١٠) أنظر دائرة المعارف الإسلامية (مادة آق قيونلو). المترجم .

(١١) ظل جلال الدين علي بك بن قرايولك ينافسه من ٨٣٩

إلى ٨٤٢

(١٢) أمر بقتل السلطان أبي سعيد بن محمد التيموري سنة ٨٧٢ ؛

حاضرته تبرز منذ سنة ٨٧٦

(١٣) لم تتجاوز سلطته إبان حكمه الأول حدود أذربيجان .

(١) صاحب الموصل منذ سنة ٧٦٢

(٢) خلف أحمد الجلائري في حكم أذربيجان سنة ٨١٠ ، تولى

حول سنة ٨١٦

(٣) صاحب العراق (بغداد) من سنة ٨١٤ إلى سنة ٨٣٧ ؛

حارب الجلائريين الأواخر . تولى سنة ٨٣٧

(٤) اغتال أباه بحمص أنجق سنة ٨٤١ ، وتولى سنة ٨٤٨

(٥) خلف أخاه محمداً صاحب العراق من ٨٣٧ إلى ٨٤٨

(٦) خلف أخاه أسبان صاحب العراق من ٨٤٨ إلى ٨٧٠ ؛

هزله جهان شاه .

(٧) آق قيونلو كلمة تركية معناها أصحاب الشاة البيضاء. المترجم .

سنة ٩٠٦ هـ	٠	١٢ - محمد بن يوسف (١)
	٩٠٧	مراد ، (للمرة الثانية)
	٩٠٨	عزله الشاه اسماعيل الأول
		فرع بأرزنجان :
—	٠	قليج أرسلان بن بير علي
—	٠	فرقة خشاد بك
		فرع بماردين وآمد :
٨٩٣	حول	قاسم بن جهانكير ، (حتى سنة ٩٠٨)

المراجع :

- Hammer : Geschichte des Osm. Reiches, 1, p. 807.
 Revue Historique Ott. fasc. XXX 346, XXXII p. 471-475.
 Barthold : Musulmanskia Dynastii, p. 302.
 Ahmed Tawhid : Cat. Mus. Ott. IV, p. 572.
 شرفنامه (trad. Charmoy, St. Petersb. 1868-75).
 دائرة المعارف الإسلامية (الطبعة الفرنسية) ، مادة : « آق قيونلو »
 . (Cl. Huart)

(١) حكم بأصبهان وألوند وكرمان .

٢٤٧ - جزيرة لار

(الخليج الفارسي)

سنة ٥٩٤ هـ	حول	قطب الدين مؤيد
٦٣٨	»	كاليجار
٦٧٠	»	قطب الدين بن كاليجار
٦٨٩	»	علاء الملك
٧٢١		كاليجار
٧٣٣		سيف الدين
٧٧٥		علاء الملك كركين شاه
٧٨٩		مبارز الدين بن كركين شاه
٨٤٠		قطب الدين
٨٦١		جهان شاه
٨٨٣		علاء الملك
—		هارون
٩٣٧		محمد
٩٤٠		نوشيروان ، (قتل سنة ٩٤٨)
٩٤٨		ابراهيم خان
		عزله طهماسب الأول الصفوي سنة ٩٧٣

المراجع : Sachau : Verzeichnis, N° 52 p. 24

٢٤٨ - جزيرة هرمز

سنة ٦٧١ هـ		محمود قلهاقي ، (حامل سلفري استقل بالأمر)
		أمير نصرت
		ركن الدين
		شهاب الدين أياز ، (مملوك نصرت)
٧١٦		كردان شاه
—		قطب الدين تهمتن
٧٥٨		توران شاه
٧٨٨		محمد شاه ، (حامل محمود ، سلطان امي من قبل تيمور)
—		فيروز شاه :
٨٣٩		سيف الدين ، (عزله سنة ٨٤٠ ، فر سنة ٨٥٠ ولاذ بشاه رخ)
٨٤٠		توران شاه
—		شهاب الدين
—		سلفر شاه
—		توران شاه
—		٩٢٨	محاربة البرتغاليين
—		محمد شاه
٩٧٢	حول	قشوخشا
		الصفويون

المراجع : Sachau : Verzeichnis, N° 53, p. 24.

٢٤٩ - شاهات إيران

(١) الصفويون

١٥٩٠٧ ^(١)	٢ رمضان	اسماعيل [الأول] ^(٢)	١
٩٣٠	١٩ رجب	طهماسب [الأول] ^(٣)	٢
٩٨٤	٢٧ جمادى الأولى	اسماعيل [الثاني] ^(٤)	٣
٩٨٥	٣ ذى الحجة	محمد خدا بنده ، (توفى سنة ٩٩٥)	٤
—	—	سلطان أمير حمزة ، (بضعة أشهر)	—
٩٨٩ ^(٥)	—	عباس [الأول] (الكبير) ^(٦)	٥
١٠٣٨	١٠ جمادى الأولى	صفي [الأول] ، (توفى في ١٢ صفر سنة ١٠٥٢)	٦
١٠٥٢	١٦ صفر	عباس [الثاني] ، (توفى بالقرب من دامغان في ٢٦ ربيع الأول سنة ١٠٧٧)	٧
١٠٧٧ ^(٧)	٣ ربيع الثاني	سليمان [الأول] (صفي الثاني) ، (توفى في ٢ جمادى الآخرة سنة ١١٠٥)	٨
١١٠٥	١٤ ذى الحجة	حسين [الأول] ^(٨)	٩
١١٣٥	٢٠ المحرم	طهماسب [الثاني] ^(٩)	١٠
١١٤٤	١٧ ربيع الأول	عباس [الثالث] ^(١٠)	١١
١١٦٣	٨ المحرم	سليمان [الثاني] ^(١١)	١٢
١١٦٣	—	اسماعيل [الثالث] ^(١٢)	١٣
١١٦٦	—	حسين [الثاني] ^(١٣)	١٤
١٢٠٠	—	محمد شاه ، أبو الفتح ^(١٤)	—

(ب) الأفغانيون

١١٣٥	١١ المحرم	محمود بن مير ويس ، (قتل في شعبان سنة ١١٣٧)	١
١١٣٧	شعبان	أشرف بن عبد الله .	٢
١١٦٦	—	آزادخان ، (مطالب بالحكم بأصبهان حتى سنة ١١٦٩)	—

(٨) عزله محمود الأفغاني في ١١ من المحرم سنة ١١٣٥ وقتله أشرف سنة ١١٤١
 (٩) عزله نادر ونفاه في ١٤ ربيع الأول سنة ١١٤٤
 (١٠) ولد سنة ١١٤٥ ، ولاء نادر لكنه خلع وصمته عيناه في شوال سنة ١١٤٨ وتوفى سنة ١١٤٩
 (١١) حكم أربعين يوماً ، وتوفى في ٢٣ شوال سنة ١١٧٦
 (١٢) ولاء على مرदान بختيارى على أصفهان بأمر من كريم خان .
 (١٣) ولاء على مرदान بختيارى على أصفهان وعزله كريم خان سنة ١١٦٦ وتوفى سنة ١١٩٢
 (١٤) حاكم اسمى ولاء آقا محمد بطهران ، نزل بسكنو منذ سنة ١٢٠٩

(١) هذا تاريخ الجلوس الرسمي بتبريز . أنظر، Reg. st. Poole, I.C. Intr. XXIII
 (٢) اتخذ لقب «شاه» سنة ٩٠٨؛ توفى في ١٩ رجب سنة ٩٣٠
 (٣) دس له السم في ١٥ صفر سنة ٩٨٤
 (٤) كان يعيل إلى أهل السنة، دس له السم في ٣ ذى الحجة سنة ٩٨٥
 (٥) هذا تاريخ البيعة التي دبرها على قلى خان بنيسابور أما البيعة النهائية بأصفهان فلم تتم إلا في غرة المحرم سنة ٩٩٦
 (٦) ولد سنة ٩٦٥ ، وتوفى في ١٩ جمادى الأولى سنة ١٠٣٨ استولى على بغداد سنة ١٠٣٣
 (٧) تولى أول الأمر متخذاً اسم صفي (الثاني) فلما تمت بيعته النهائية في النوروز في ١٩ شوال سنة ١٠٧٩ اتخذ اسم سليمان .

(ج) الأفياريون

- ١ - نادر (طهماسب قلى خان) ، (قتل فى ١٠ جمادى الآخرة سنة ١١٦٠) (١)
- ٢ - عادل (على ، قلى ، خان) ، (عزل فى أول شوال سنة ١١٦١)
- ٣ - ابراهيم ، (عزل فى المحرم سنة ١١٦٣)
- ٤ - شاه رخ ، (عزل وممات عيناه فى ٨ من المحرم سنة ١١٦٣)
- تولى الحكم للمرة الثانية ربيع الثانى ١١٦٣
- تولى الحكم للمرة الثالثة ، (عزل نهائياً سنة ١٢١٠) . ٢٧ رجب ١١٦٨

(د) البختياريون

- على مردان خان ، (قتله محمد خان زند سنة ١١٦٧) حول ربيع الثانى ١١٦٣

(هـ) الزنديون

- ١ - محمد كريم خان (شمال كريم) ، (توفى فى ١٣ صفر سنة ١١٩٣) (٢)
- ٢ - أبو الفتح ، (مع أخيه محمد على ، انفرد بالحكم منذ ٣ جمادى الآخرة سنة ١١٩٣ وعزل فى ٩ شعبان سنة ١١٩٣)
- ٣ - محمد على صفر ١١٩٣
- ٤ - صادق ، (بشيراز) ، (اغتيل فى ١٨ ربيع الأول سنة ١١٩٥) ٩ شعبان ١١٩٣
- ٥ - على مراد ، (بأصبهان منذ سنة ١١٩٣) ، (توفى فى ٢٨ صفر سنة ١١٩٩) ١٨ ربيع الأول ١١٩٩
- ٦ - جمعفر ، (اغتيل فى ٢٥ ربيع الثانى سنة ١٢٠٣) ٦ ربيع الأول ١١٩٩
- ٧ - لطف على ، (قتله آقا محمد فى ١٤ المحرم سنة ١٢١١) ١١ شعبان ١٢٠٣

(و) القاجاريون

(طهران)

- ١ - محمد حسن ، خان ١١٦٢
- ٢ - آقا محمد ، (تولى رسمياً سنة ١٢١٠) ، (اغتيل فى ٢١ ذى الحجة سنة ١٢١١) صفر ١١٩٣
- ٣ - فتح على بن حسين ، قلى (٣) (توفى فى ١٩ جمادى الآخرة سنة ١٢٥٠) ٢٤ ربيع الأول ١٢١٢
- حسين على فرمان فرما ٣ شعبان ١٢٥٠
- مطالب بالحكم مدة ستة شهور (٤)
- على ميرزا ، ظل السلطان ، (مطالب بالحكم مدة شهر واحد) ١٤ رجب ١٢٥٠

(٣) ظل يباشر سلطنته منذ أول المحرم سنة ١٢١١ حتى ٢٤ ربيع الأول سنة ١٢١٢ متخذاً لقب بابا خان .
(٤) توفى بطهران فى ٢٦ ربيع الأول سنة ١٢٥١

(١) غزو الهند فى سنة ١١٥٢
(٢) انظر دائرة المعارف الاسلامية (الطبعة الفرنسية) .

جنيد^(١) بن ابراهيم بن علي سلطان
ابن موسى صدر الدين

حيدر^(٢)

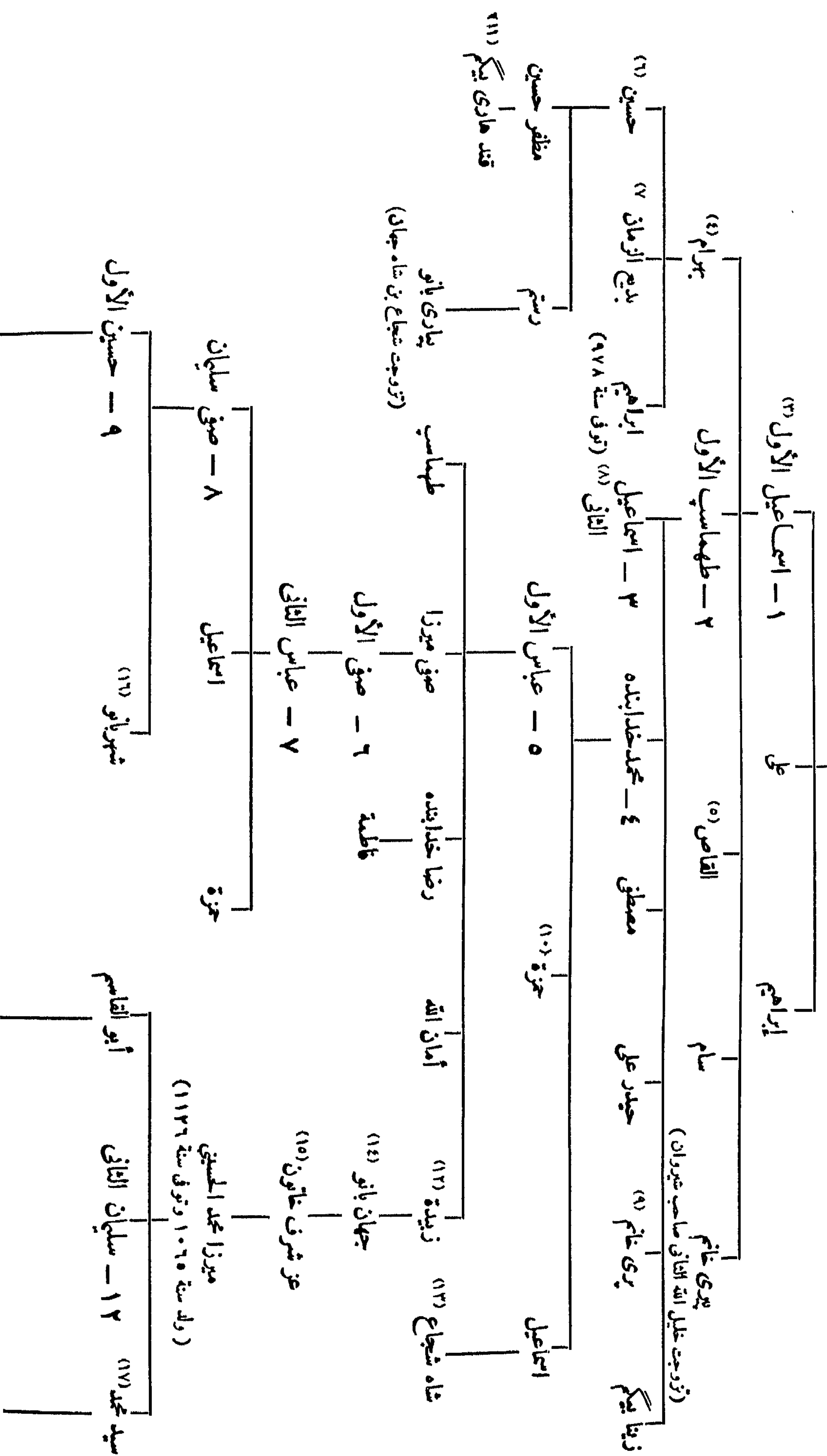

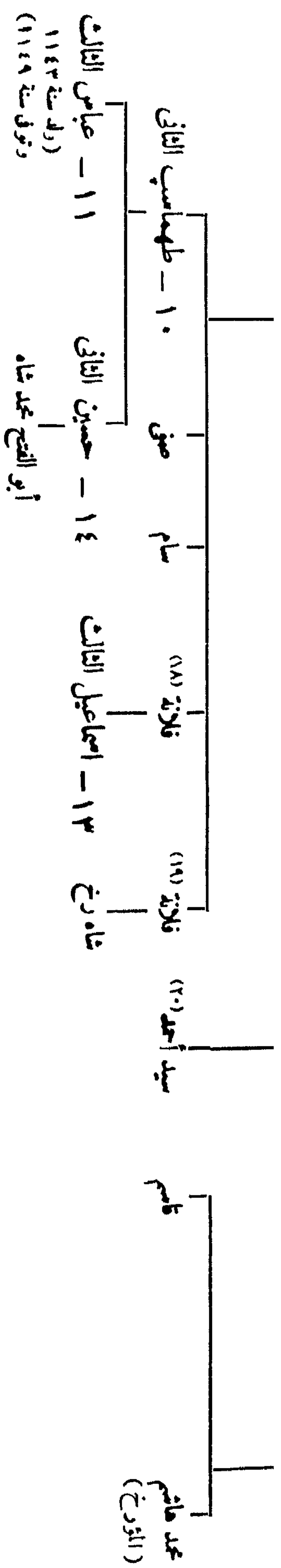

- (١١) تزوجت الاميراطور عاه جهان .
- (١٢) تزوجت عيسى خان في ٢٢ ذي الحجة سنة ٩٩٤
- (١٣) ولي عهد آية .
- (١٤) ابنة عيسى خان تنسب إلى المشركين من ناحية الأم .
- (١٥) تزوجت عبد الله .
- (١٦) خالها محمد الطيب .
- (١٧) توفي في ٢٣ جوال سنة ١١٧٦
- (١٨) تزوجت سيد سققي .
- (١٩) تزوجت رضا قلي الأبخاري .
- (٢٠) بولج في كرمان سنة ١١٣٩ وأعدم بأصبهان في ذي الحجة سنة ١١٤٠

- (١) تزوج خديجة بيك أخت أوزون حسن ؛ توفي حول سنة ٨٦٠
- (٢) تزوج حليمة بنت أوزون حسن ؛ توفي سنة ٨٩٨
- (٣) ولد في ٢٥ رجب سنة ٨٩٢ ؛ تزوج بنت شيخ شاه صاحب تيروان
- (٤) ناصر ، توفي سنة ٩٥٧
- (٥) تابع لتيروان من ٩٤٥ إلى ٩٥٤ ؛ توفي سنة ٩٥٦
- (٦) صاحب قندهار .
- (٧) فاهل سيستان .
- (٨) تزوج ابنة شيخ شاه صاحب تيروان .
- (٩) تزوجت خليل الله بن شيخ شاه صاحب تيروان .
- (١٠) رضى على المرش ، قتل في ٢٢ ذي الحجة سنة ٩٩٤

الفاخر يونس

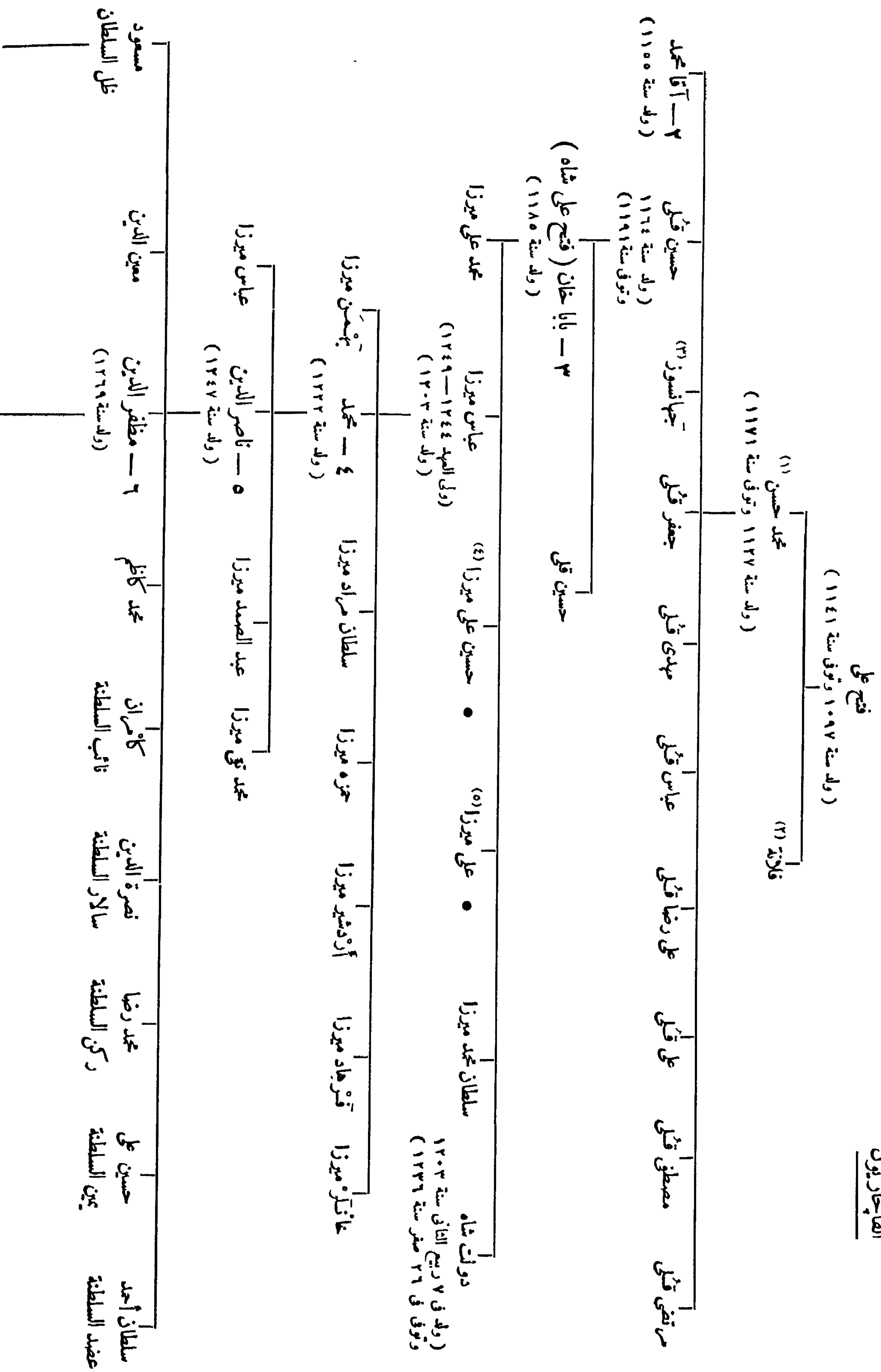

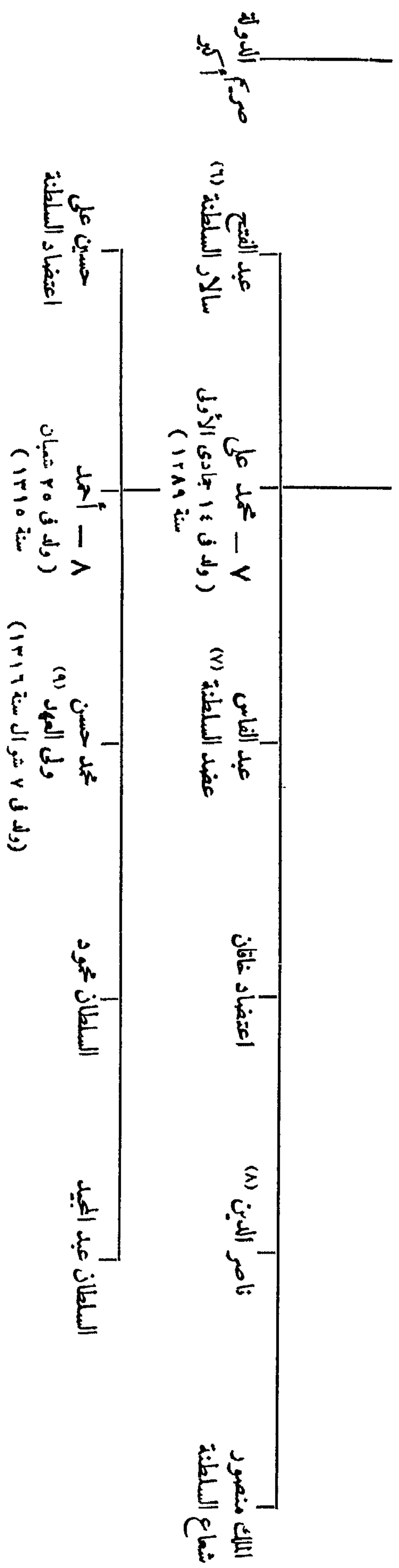

المراجع :

D'Allemagne, Du Khorasan au Pays des Bakhtiaris, Paris. 1911, 1, p. 41.

- (١١) في سنة ١٣٣١ و تار بكر درستان في صفر سنة ١٣٤٥
- (٧) ظل وصيا على المرش حتى وفاته ، فقد كان يحكم نيابة عن أحمد الصغير .
- (٨) أصبح وصيا بعد موت عضد السلطنة أخيه .
- (٩) هذا القاتل جازى الأخير نادى به رضا خان وصيا في ١٥ شيبان سنة ١٣٤٢ ، وقد كان رضا خان قائداً للفرزاق الذين تم وزيراً للحربية ورئيساً للوزراء ثم اعتلج المرش آخر الأعراس .

- (١) أو حسين ، استقل بالأسرى منذ سنة ١١٩٢ . هزم سنة ١١٧٢
- (٢) تزوجت أفا خان حلاق زعيم الاما هلية وجد أفا خان المال
- (٣) تلقى هذا الطاعة على كريم غاز ندران من سنة ١١٨٥ — ١١٨٧
- (٤) الملك فرمان فرما ، مطالب بالملك ، أنظر توره : p. 187 Fraehr. Nova Suppl.
- (٥) الملك ظل السلطان ، أنظر سكه : p. 187 Fraehn, Nova Suppl.

- ٤ - محمد بن عباس ٧ رجب سنة ١٢٥٠ هـ
- حسن خان سالار ٦ شوال ١٢٦٤
- (مطالب بالحكم حتى ٦ جمادى الأولى سنة ١٢٦٦)
- ٥ - ناصر الدين ، (توفى في ١٨ ذى الحجة سنة ١٣١٣) ١٤ شوال ١٢٦٤
- ٦ - مظفر الدين ، (توفى في ٢٣ ذى الحجة سنة ١٣٢٤) ١٩ ذى القعدة ١٣١٣
- ٧ - محمد علي ، (اعتزك بالحكم في ٢٦ جمادى الآخرة سنة ١٣٢٧^(١) ، وتوفى بسان ريمو في ٥ رمضان سنة ١٣٤٣ ٢٣ ذى القعدة ١٣٢٤
- ٨ - أحمد بن محمد ، (عزل في ١٥ شعبان سنة ١٣٤٢) ٢٦ جمادى الآخرة ١٣٢٧
- رضا شاه بهلوي بن عباس علي خان بن مراد علي خان ، (ولد بسفيد كوه (مازندران) في ١١ ربيع الأول سنة ١٢٩٥) ، جلس على العرش بطهران في ١١ شوال سنة ١٣٤٤
- محمد رضا شاه بهلوي ، (الامبراطور الحالي)

المراجع :

Reg. St. Lane-poole: Catalogue of Persian coins in the Br. M. Londres 1887.
Hammer: Geschichte des osm. Reiches 1, 810-11, p. 846-111, 928-IV 691.
P. M. Sykes: History of Persia, 2^e éd, Londres 1921.

خواند أمير: حبيب السير .

دائرة المعارف الإسلامية (الطبعة الفرنسية) مادة : (صفيون ، T.W. Haig) ،
(أفشار ، Cl. Huart) ، (قاجار ، Cl. Huart) .

الأفشاريون

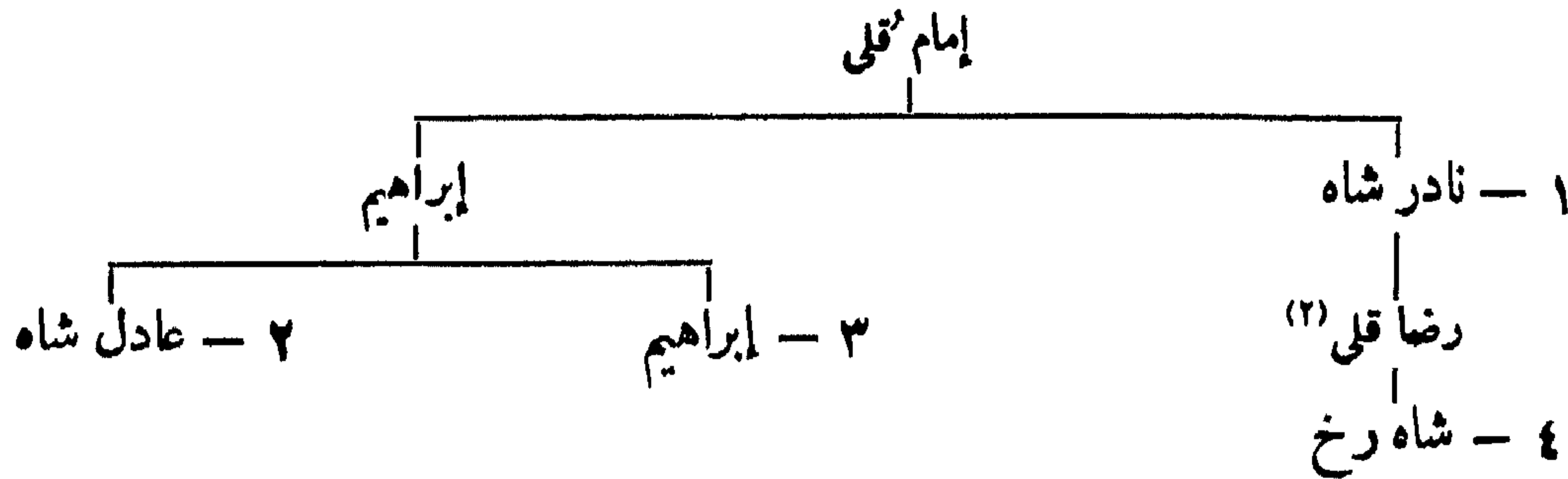

الزنديون

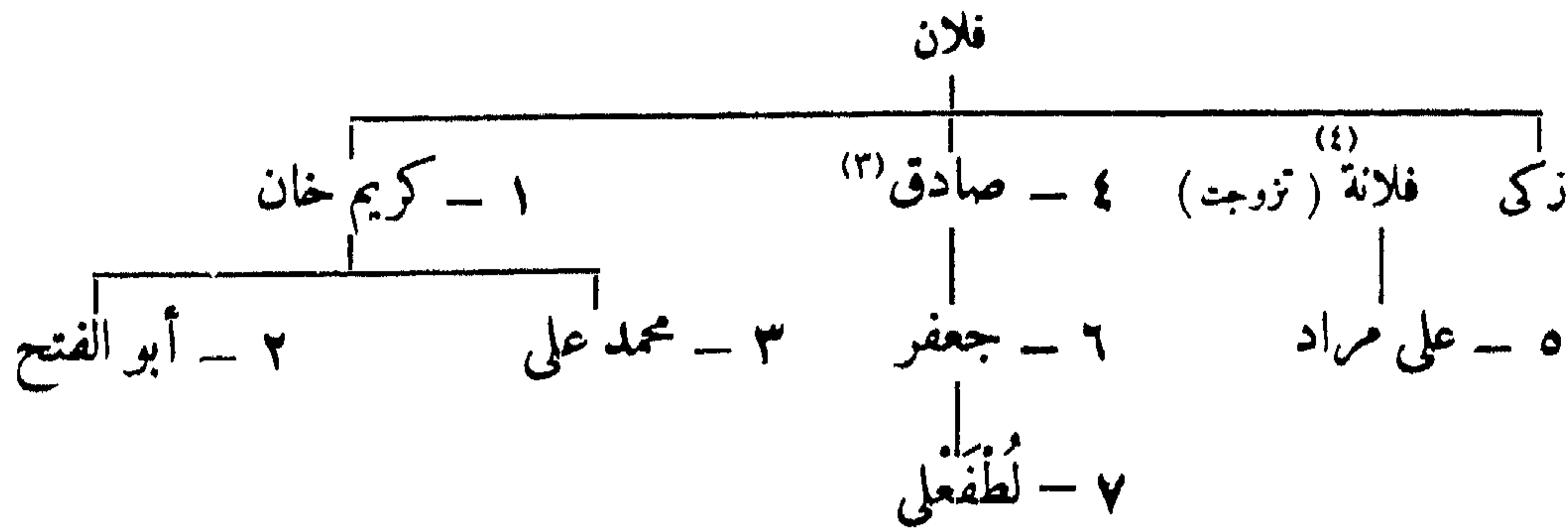

(٢) تزوج ابنة حسين الأول الصفوي .
(٣) استولى على البصرة سنة ١١٨٩
(٤) تزوجت أول الأمر الله مراد أبا علي مراد وشقيق جعفر .

(١) قسم بلاد فارس في ٢١ رجب سنة ١٣٢٥ ، حل البرلمان في ٢٠ جمادى الأولى سنة ١٣٢٦ ، تم الانقلاب في ٢٩ شوال سنة ١٣٢٦

٢٥٠ - دول الأكراد

(١) أصحاب بدليس وخلاط

٨٨٠ سنة	حول	١ - إبراهيم
٩٠٠	»	٢ - محمد بن إبراهيم
٩١٣	»	٣ - الأمير ^(١) شرف
٩٤١		٤ - شمس الدين بن شرف
٩٨٦		٥ - شرف الدين بن شمس الدين ^(٢)
		استولى الشاه عباس الأول الصفوي على هذه البلاد ١٠٠٩

(ب) أصحاب الهكارية ووان وويستان^(٣) وجوله مرك

١ - أسد الدين كلابي بن عماد الدين^(٤)

٢ - عز الدين شير^(٥)

٣ - زاهد بك
(سنة ٩٠٧)

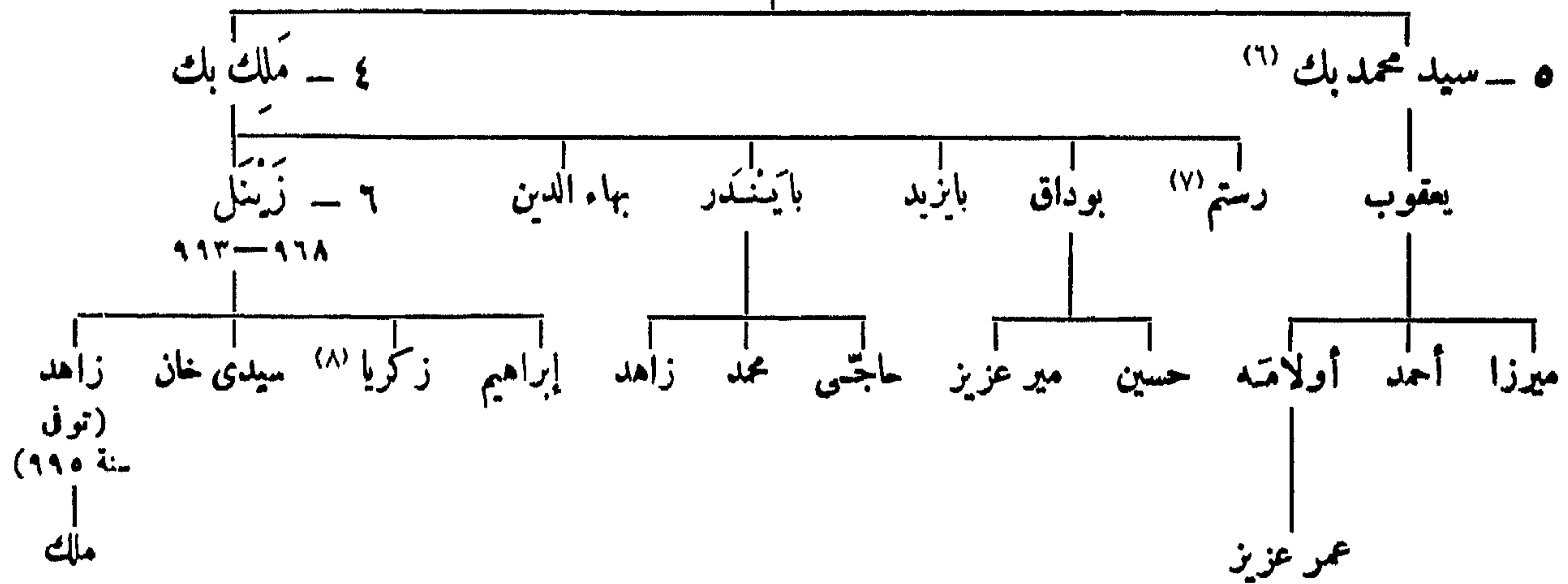

- (١) خدم فى بلاط الشاه اسماعيل الصفوى من سنة ٩١٣ الى ٩٢٠ واسترد أملاكه بمساعدة المؤرخ إدريس البدليسى .
 (٢) ولد فى ٢٠ ذى القعدة سنة ٩٤٩ ، حاكم ننجوان (أو ننجوان) منذ سنة ٩٨٥ ، ألف كتاب تاريخ الأكراد .
 (٣) لها وسطان . أنظر ياقوت (ج ٤ ، ص ٩٧٢) . المترجم .
 (٤) بمصر سنة ٨٧١ ؛ يذكر محمد أمين زكى (تاريخ الدول والامارات الكردية ص ٣٨٠) أن اسمه أسد الدين كلابى وأنه اشتهر باسم زرين جنيك . المترجم .
 (٥) أويزدان شير . أنظر كتاب (تاريخ الدول والامارات الكردية ص ٣٨) . المترجم .
 (٦) صاحب وستان ، توفي ٩٦٨
 (٧) حاكم أختار .
 (٨) جوله مرك منذ سنة ٩٩٣

(ج) أصحاب أردلان وشهرزور

١ - مأمون بن منذر بن بيلان بن حسن بن خضر بن إلياس

ابن خضر بن قلق بن بابا أردلان^(١)

(٨٨٠ - ٩٠٠ تقريباً)

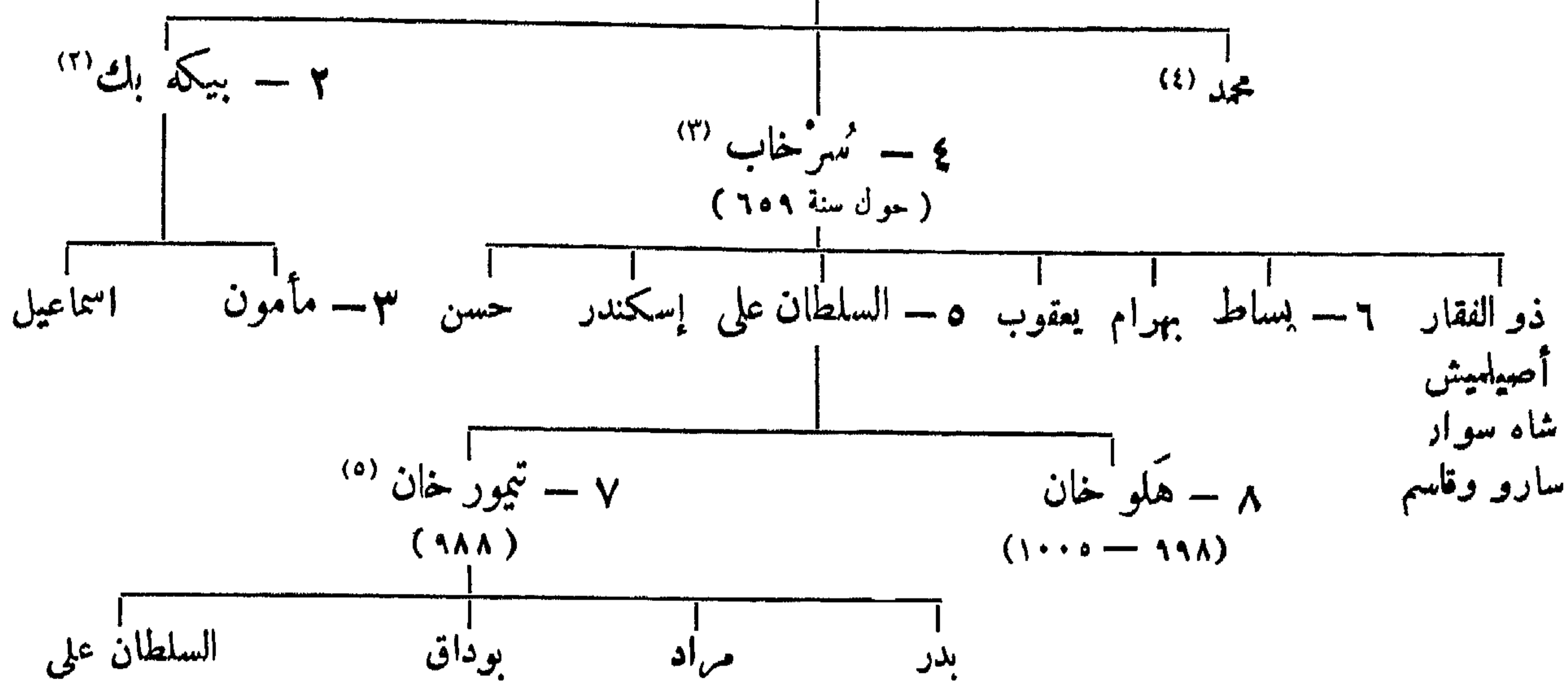

(د) أصحاب العمادية^(٦) وزاخو^(٧)

بهاء الدين

١ - زين الدين

(حول سنة ٨٠٠)

٢ - سيف الدين

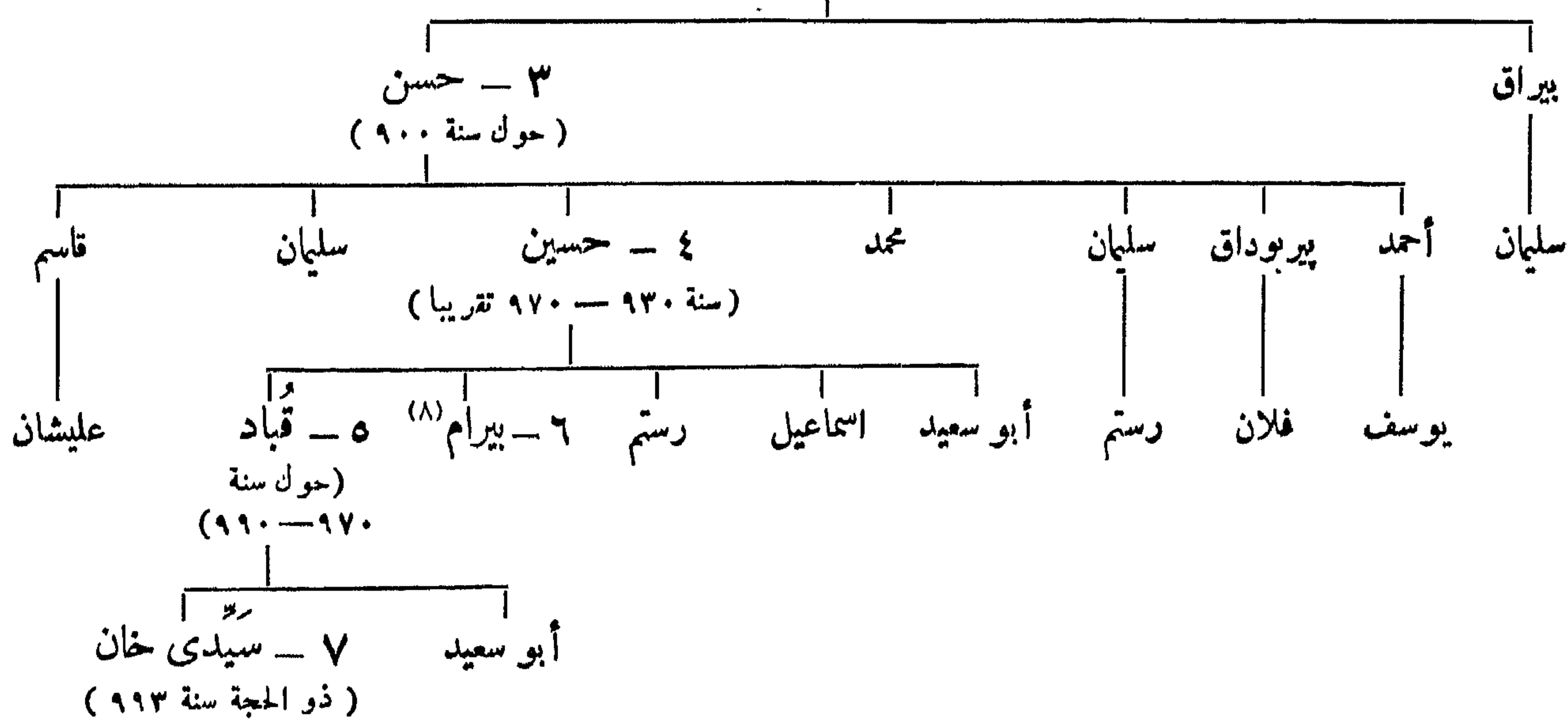

سنة ٥٣٧ وكان قبلها حصناً للاكراد فخر بوه فأجاده زنكي وسماه باسمه ونسبة إليه وكان اسم الحصن الأول آشب . (ياقوت ج ٣ ص ٧١٧) . المترجم .

(٧) انتسابه إلى العباسيين غير حقيقى .

(٨) بارام أو بهرام بك ، صاحب العمادية من سنة ٩٩٠ إلى سنة ٩٩٣ ، قتل سنة ٩٩٤ بأمر سيدى خان . انظر كتاب (تاريخ دوك الاكراد ص ٣٩٣) . المترجم .

(١) كان بابا أردلان حاكم شهرزور حول سنة ٧٣٠ ، ادعى الانتساب إلى ناصر الدولة أبي نصر أحمد بن مروان صاحب ديار بكر .

(٢) حكم ٤٢ سنة تقريباً .

(٣) توسط بين القاص وبين أخيه طهماسب الأول الصفوى .

(٤) صاحب أردلان حتى سنة ٩٦٩

(٥) خضع للسلطان مراد الثالث فأعطى شهرزور .

(٦) قلعة حصينة في شمك الموصل عمرها عماد الدين زنكى

(هـ) أصحاب جزيرة ابن عمر وجبل الجودي وفنك

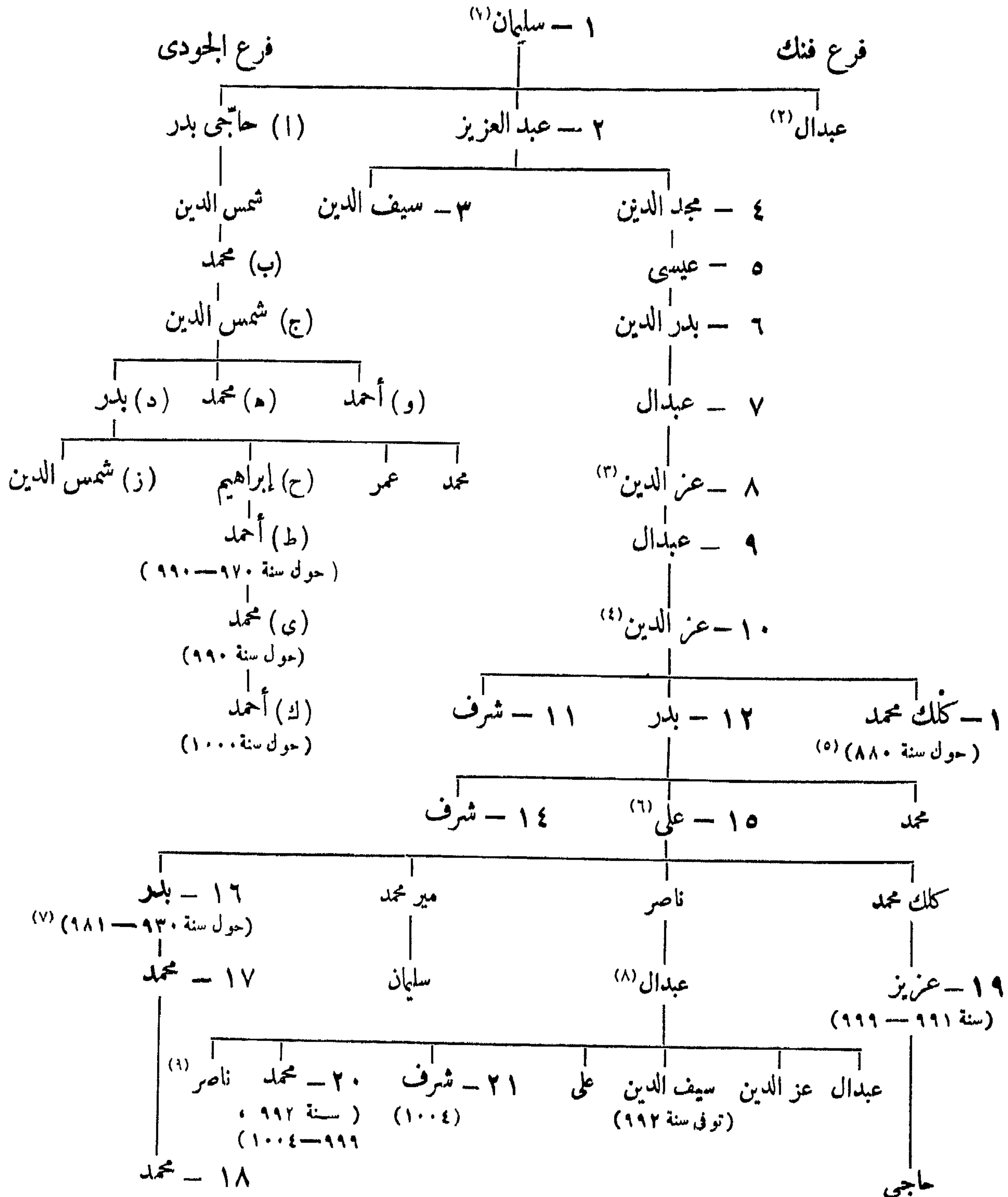

المراجع: محمد أمين زكي: تاريخ الدول والامارات الكردية في العهد الاسلامي. (ترجمه الى العربية محمد علي عوني « القاهرة ١٩٤٥ »). المترجم.

H. A. Barb: Kurden-Chronik von Scharaf (Sitz. Ber. AK. Wiss. Wien, févr. 1853.

H. A. Barb: 33 Kurdische Fürstengeschlechter, ibid. nov. 1856.

Fünf Kurdendynastien, ibid janv. 1859.

- (٦) تحالف مع الأمير شرف صاحب بدليس .
 (٧) كان تابعا للسلطان سليم الثاني ؛ تزوج ابنة خليل الثاني ابن سليمان الأيوبي صاحب حصن كيما ، انظر ص ٩٩
 (٨) توفي بأدرنة سنة ٩٨١
 (٩) توفي في ٢٩ رمضان سنة ٩٩١

- (١) انتسبه إلى الأمويين غير صحيح .
 (٢) انظر كتاب تاريخ الدول الكردية (ص ٣٦٥). المترجم .
 (٣) خضع لتيغور سنة ٧٩٦
 (٤) خضع لأوزون حسن آق قيونلو .
 (٥) حارب إسماعيل الصفوي .

(و) أصحاب اليابان وبيشدار وشهر زور

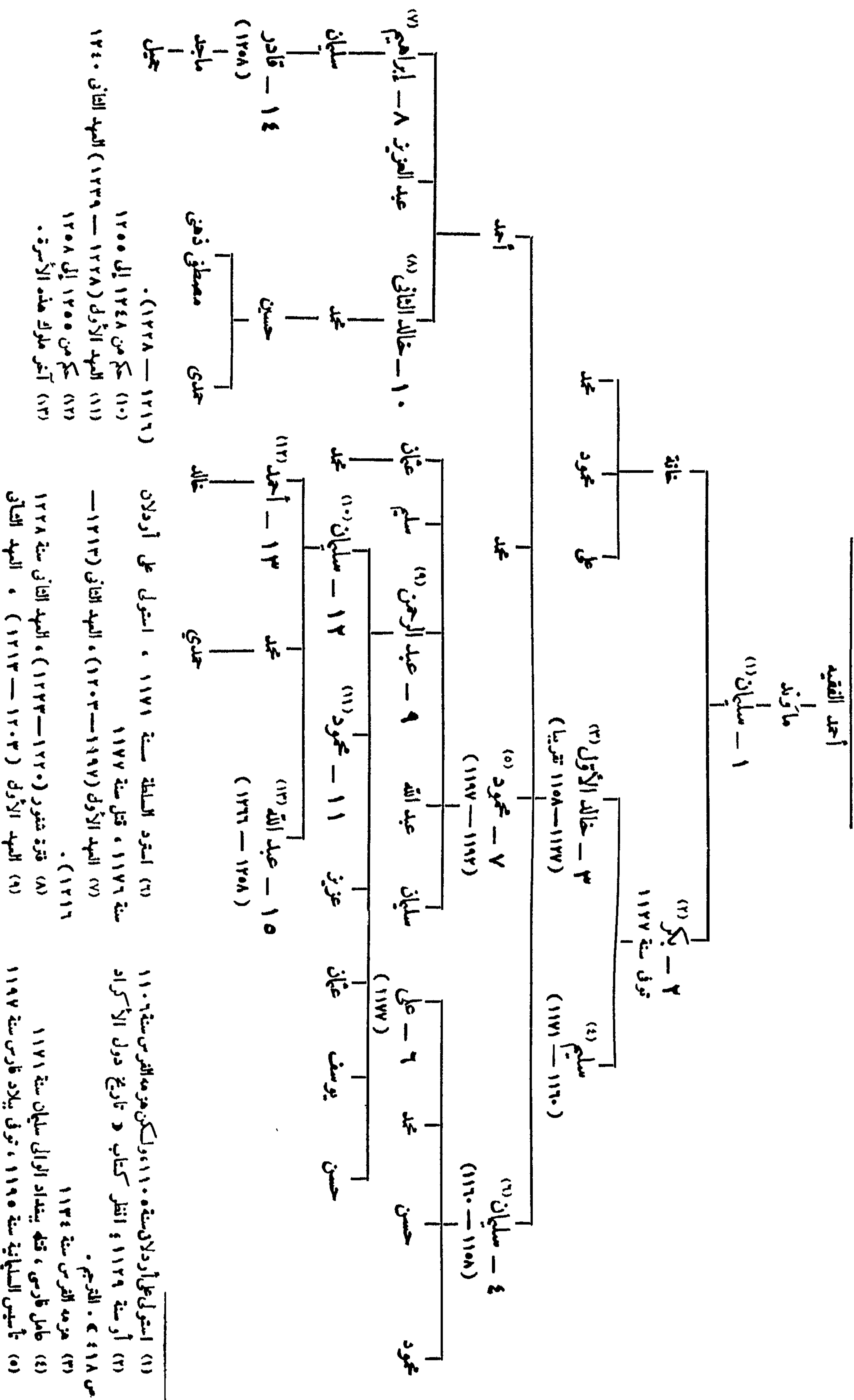

الباب الرابع عشر

بلاد ماوراء النهر

٢٥١ - بنو تيمور

(١) الإمارة الكبرى

حكم هؤلاء الأمراء بلاد ما وراء النهر أيضا وكانت الحاضرة سمرقند:

- | | | | |
|-------------|---|---|---|
| سنة ٥٧٧١ هـ | ١ | • | تيمور گورخان ، قطب الدين (تيمور لنگك) |
| | | • | سيمور غتمش بن دانشمند چه (جغتای) |
| | | • | محمود بن سيمور غتمش (جغتای) |
| | | | خانات اسماء { ٧٧١-٧٩٠ |
| | | | { ٧٩٠-٨٠٠ |
| ٨٠٧ | ٢ | • | خليل ، (حتى سنة ٨١٢) |
| ٨٠٧ | ٣ | • | شاه رخ ، (حتى سنة ٨٥٠) |
| ٨٥٠ | ٤ | • | علاء الدولة أولوغ بك بن شاه رخ ، (قتل ابنه عبد اللطيف في رمضان سنة ٨٥٣) |
| ٨٥٣ | ٥ | • | ركن الدين عبد اللطيف بن أولوغ بك ، (اغتيل في ربيع الاول سنة ٨٥٤) . |
| ٨٥٤ | ٦ | • | عبد الله بن إبراهيم بن شاه رخ |
| ٨٥٥ | ٧ | • | أبو سعيد بن محمد بن ميرانشاه ، (توفي في ٢٥ رجب سنة ٨٧٣) |
| ٨٧٢ | ٨ | • | أحمد بن أبي سعيد |
| ٨٩٩ | ٩ | • | محمود بن أبي سعد |

أمراء ليس لهم غير ما وراء النهر:

- | | | |
|-----|---|--|
| ٩٠٠ | • | بايسنقر بن محمود ، (بيدخشان منذ سنة ٨٧٩) |
| ٩٠٣ | • | علي بن محمود |
| ٩٠٣ | • | بابر ربيع الأول |
| ٩٠٦ | • | فتح الشيبانيون البلاد |

(ب) الإمارات الصغرى

١ - أصحاب خراسان (الحاضرة هراة) :

- | | | |
|-----|---|--|
| ٨١٧ | • | شاه رخ |
| ٨٥٠ | • | أولوغ بك ^(١) |
| ٨٥٣ | • | أبو القاسم بابر بن بايسنقر بن شاه رخ |

(١) كان ابنه بايسنقر نائبه من سنة ٨١٧ الى ٨٣٦ ، نقش من سنة ٨٣١ بفرنج مشهد (Sykes J. R. A. S. 1910 p. 1146) .

سنة ٨٦١	شاه محمود بن بابر ، (تولى سنة ٨٦٣)	
٨٦٣	السلطان أبو سعيد	
٨٧٥	يادكار محمد بن محمد بن بايسنقر	
٨٧٨	أبو الغازي حسين بايقرا ، (حتى المهرم سنة ٩١٢)	•
٩١٢	بديع الزمان المظفر بن حسين بايقرا	
٩١٢	هزمه عمه الشيباني	

٢ — جرجان ومازندران :

٨٠٧	شاه رخ	
٨٦٣	أبو الغازي حسين بايقرا	•
٨٦٤	السلطان محمود بن أبي سعيد ، (حتى سنة ٩٠٠)	•

٣ — أذربيجان :

٨٠٧	عمر بن ميران شاه	
-----	------------------	--

٤ — بلاد الجبل (الري وأصبهان وهمدان) :

٨٠٧	جلال الدين ميران شاه بن تيمور ، (ومعه بندگان)	
٨٠٧	رستم بن عمر شيخ ، (بأصبهان)	
٨١٠	عمر شيخ بن پير محمد ، (بأصبهان)	
٨١٢	خليل بن ميران شاه ، (انظر الامارة الكبرى)	
٨١٧	آيجل بن ميران شاه ^(١) ، (ومعه بندگان)	
٨١٧	رستم ، (بأصبهان للمرة الثانية)	
٨١٧	أيلنكر بن أبي بكر ، (من قبل شاه رخ ، ومعه بندگان)	
حتى سنة ٨١٨	بايقرا بن عمر شيخ ، (بهمدان) ^(٢) ٨١٧	
	سعد الوقاص بن محمد ٨١٧	

٥ — فارس وسجستان :

٧٥٥	عمر شيخ بن تيمور ، (تولى سنة ٧٩٦)	
٨٠٧	پير محمد بن عمر شيخ	
٨١٢	اسكندر بن عمر شيخ	
٨١٧	شاه رخ بن تيمور	
٨٣٨	عبد الله بن إبراهيم بن شاه رخ	
٨٥٠	سلطان محمد ميران شاه بن بايسنقر ، (حتى سنة ٨٥٥)	•

٦ — كابل وقندهار ، ثم غزنة والهند :

٨١٢	قايدو بن پير محمد بن جهانكير	
٨٢١	سيور شمش بن شاه رخ	

(١) أنظر خليل آدم « دول إسلامية من ٢٩ ، ٤٠ » . المترجم .
(٢) ولورستان وتهاوند وبرورد ، نار ثم نقي الى قندهار عند الامير قيدير ثم نقي الى الهند .

سنة ٨٣٠ هـ	مسعود بن سيورغتمش
٨٤٣	قراچار بن سيورغتمش ^(١)
٨٦٥	أولوغ بك بن أبي سعيد، (حارب علاء الدولة)
٩١١	ظهير الدين محمد بابر بن عمر شيخ، (بالهند منذ سنة ٩٣٢، توفى سنة ٩٣٧)

٧ - بلخ :

٨٠١	پير محمد بن جهانگير، (ثورة وزيره على تاز سنة ٨٠٩)
٨٠٩	قايدو بن پير محمد
٨١٢	إبراهيم سلطان بن شاه رخ، (حتى سنة ٨١٧)

٨ - أوزكند وفرغانة :

٨١٢	أحمد بن عمر شيخ، (حتى سنة ٨١٧)
٨٣٠	مسعود بن سيورغتمش، (حتى سنة ٨٤٠)
٨٧٠	عمر شيخ بن أبي سعيد
٨٩٩	بابر، (توفى سنة ٩٣٧)

٢٥٢ - بنو شيبان ببلاد ما وراء النهر

الحاضرة مرقند، (أوزبك ينتسبون إلى جوجي)

سنة ٨٣٢ هـ	١ - أبو الخير بن دولت شيخ، (حتى سنة ٨٧٣)
	(فترة شغور من سنة ٨٧٣ إلى سنة ٩٠٥)
٩٠٥	٢ - أبو الفتح محمد الشيباني بن شاه بوداق ^(٢) ، (توفى سنة ٩١٦ وهو يقاتل الشاه اسماعيل)
٩١٦	٣ - أبو منصور كوجكونجو بن أبي الخير
٩٣٧	٤ - مظفر الدين أبو سعيد كوجكونجو
٩٤٠	٥ - أبو الغازي عبید الله بن محمود ^(٣)
٩٤٦	٦ - عبد الله [الأول] بن كوجكونجو
٩٤٧	٧ - عبد اللطيف بن كوجكونجو
٩٥٩	٨ - نوروز أحمد بن سنجق ^(٤) (توفى في ذي القعدة سنة ٩٦٣)
٩٦٣	٩ - پير مجد [الأول] بن جاني بك
٩٦٨	١٠ - اسكندر بن جاني بك ^(٥)
٩٩١	١١ - عبد الله [الثاني] بن اسكندر ^(٦)
١٠٠٦	١٢ - عبد المؤمن بن عبد الله، (حكم ستة أشهر) ٥ رجب

(٣) بيخاري منذ سنة ٩١٨، اتخذ الأسماء منذ لقب أبي الغازي
(٤) يذكر خليل آدم (ص ٤٣٤) أن اسمه سويونج، المترجم.
(٥) ممتوه كما يبه وجده، كان ابنه عبد الله وصيا.
(٦) خلفه في حكم بخاري صهره باكي محمد، أنظر الجانيين.

(١) أنظر خليل آدم «دول اسلامية ص ٤٢٩» المترجم.
(٢) سقطت بخاري سنة ٩٠٥ وقعت أملاكه سنة ٩١٦،
قتل في الميدان وهو يحارب الشاه اسماعيل الصنوي.
هناك نقود ظلت تضرب بعد موته حتى سنة ٩٢٥. أنظر:

Tiesehausen, Collection Stroganoff, p. 40.

سنة ١٠٠٧ هـ	المحرم	١٣ - بير محمد [الثاني] بن سليمان بنوجان باسراخان	•
		<u>فرع بخارى</u>	
٩٤٧		عبد العزيز	
٩٥٧		يار محمد	•
٩٦٤		برهان سلطان	•
٩٦٤		عبد الله بن اسكندر، (استولى على مرقند سنة ٩٨٦، وأصبح أميراً سنة ٩٩١)	
		<u>فرع سمرقند</u>	
٩٦٨		خسرو سلطان	
٩٧٥		سلطان سعيد	•
٩٨٠		جوان مراد علي	•
٩٨٦		عبد الله صاحب بخارى	
		<u>فرع بلخ</u>	
٩٧٤		سليمان، (حتى سنة ٩٧٥)	•
١٠٠٢	حول	محمد إبراهيم	•

المراجع :

St. Lane-Poole: Br. M. Cat. VII p. XXI.

دائرة المعارف الإسلامية (الطبعة الفرنسية) مادة : « شيبانيون » (W. Barthöld).

Hammer : Geschichte des Osm. Reiches. I, p. 810-11, p. 929.

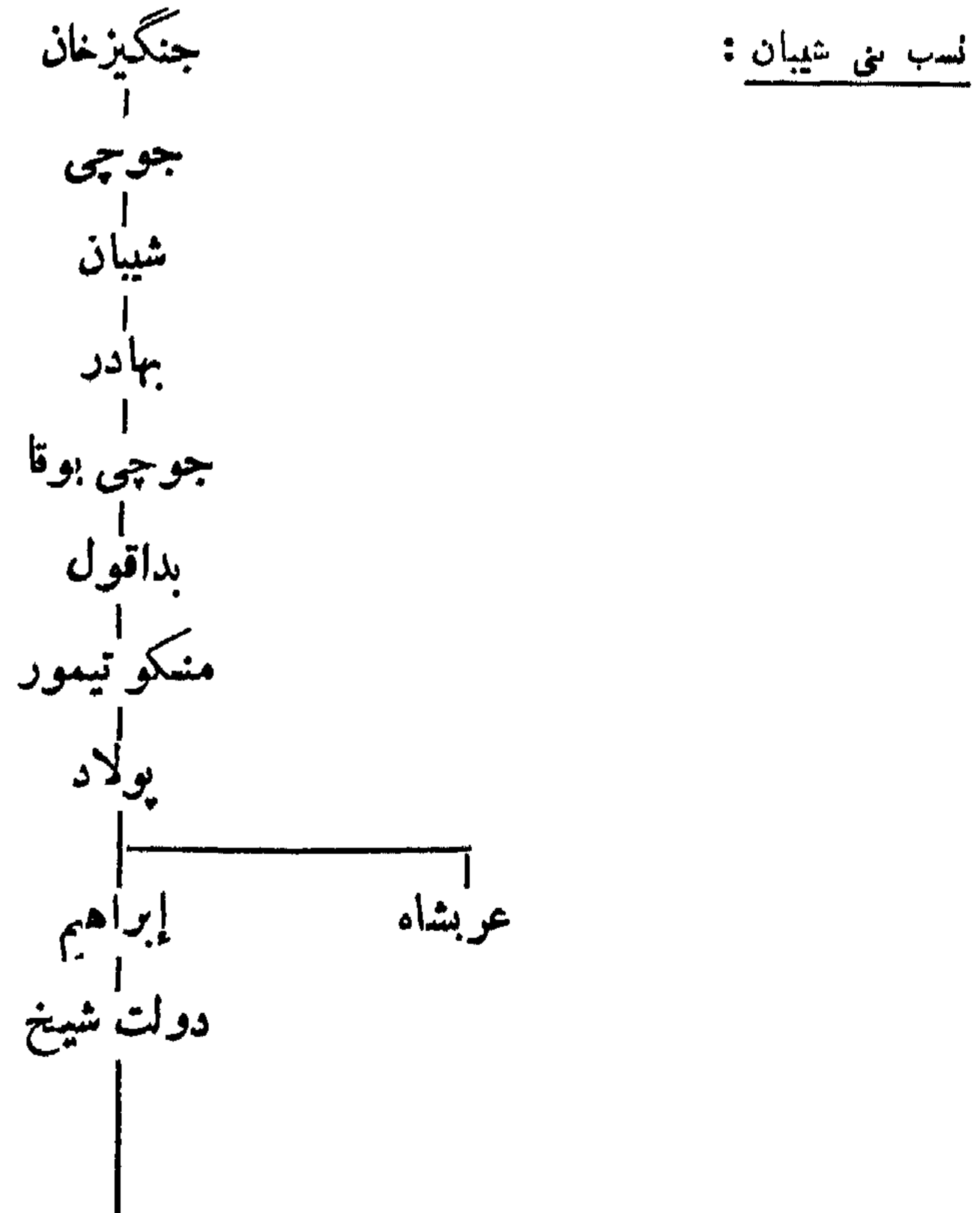

(البقية في الصفحة التالية)

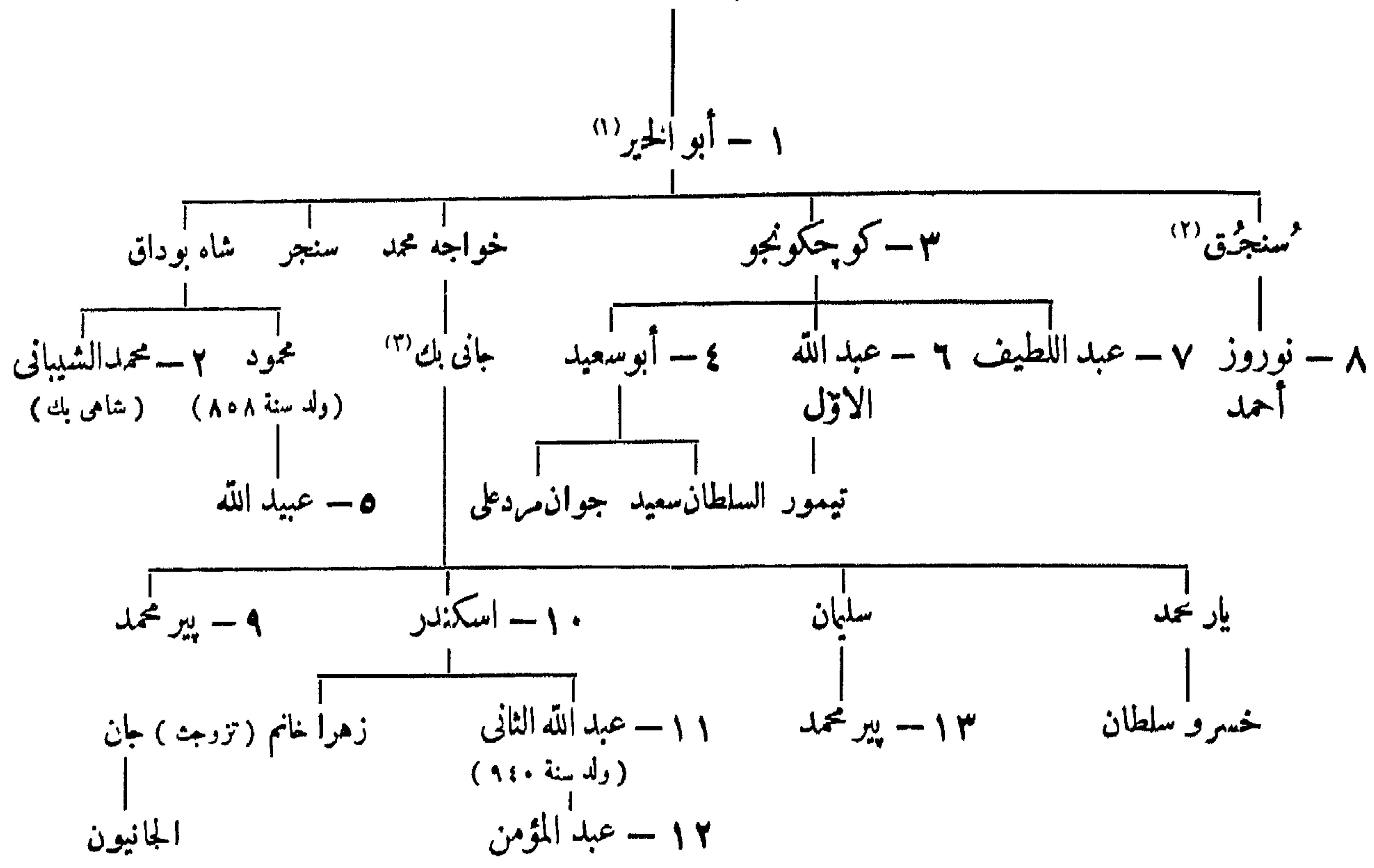

۲۵۳ - بنو تغلق تیمور

(بلاد التركستان الشرقية)

سنة ۸۷۴۸	تغلق تیمور
۷۶۴	إلیاس خواجه بن تغلق تیمور
	قمر الدین ، (منتصب)
۷۹۱	خضر خواجه بن تغلق تیمور
۸۰۱	شمع جهان بن خضر
۸۱۰	محمد خان بن خضر
۸۱۸	نقش جهان بن شمع جهان
۸۲۱	أویس خان بن شیر علی بن خضر
۸۲۴	شیر محمد بن شاه جهان بن خضر
۸۲۸	أویس خان ، (للرة الثانية) (توفى سنة ۸۳۱)
۸۳۸	إسن بکا بن أویس
۸۶۶	یوسف خان بن أویس
۸۶۶	دوست محمد بن إسن بکا ، (بآقسو وتورقان)
۸۷۳ - ۸۷۷	کبک سلطان بن دوست محمد ، (بتورقان)
۸۹۲	محمود خان بن یونس
۸۹۰ - ۹۰۸	أحمد خان بن یونس ، (آقسو وتورقان)
۹۰۷ - ۹۰۰	منصور خان بن أحمد ، (تورقان وقرآشار)
۹۲۰ - ۹۳۹	سید خان بن أحمد

تزوج ربيعة سلطان بيك بنت أولوغ بك شاه رخ .
 (۲) سويونج . انظر خليل آدم (ص ۴۳۴) . للترجم .
 (۳) صاحب كرمينه (أو كرمينية) وميانكالي ، توفى سنة ۱۹۳۵

(۱) ولد سنة ۸۱۵ ، نودى به خاناً سنة ۸۳۲ ، استولى على أوركنج سنة ۸۳۴ وسفندق وأوزكند بخوارزم سنة ۸۵۰ ، هزمه القملى سنة ۸۶۱ ، توفى سنة ۸۷۳

أبو بكر ، (كاشغار وإرقند) ٩٢٠
 عبد الرشيد بن سيد خان ، (كاشغار) ٩٣٥ - ٩٧٨
 شاه خان بن منصور ، (تورغان وقراشار) ٩٥٠ - ٩٧٨
 مخدوم خواجه وأحفاده ٩٧٨
 السيادة الصينية ١١٧١

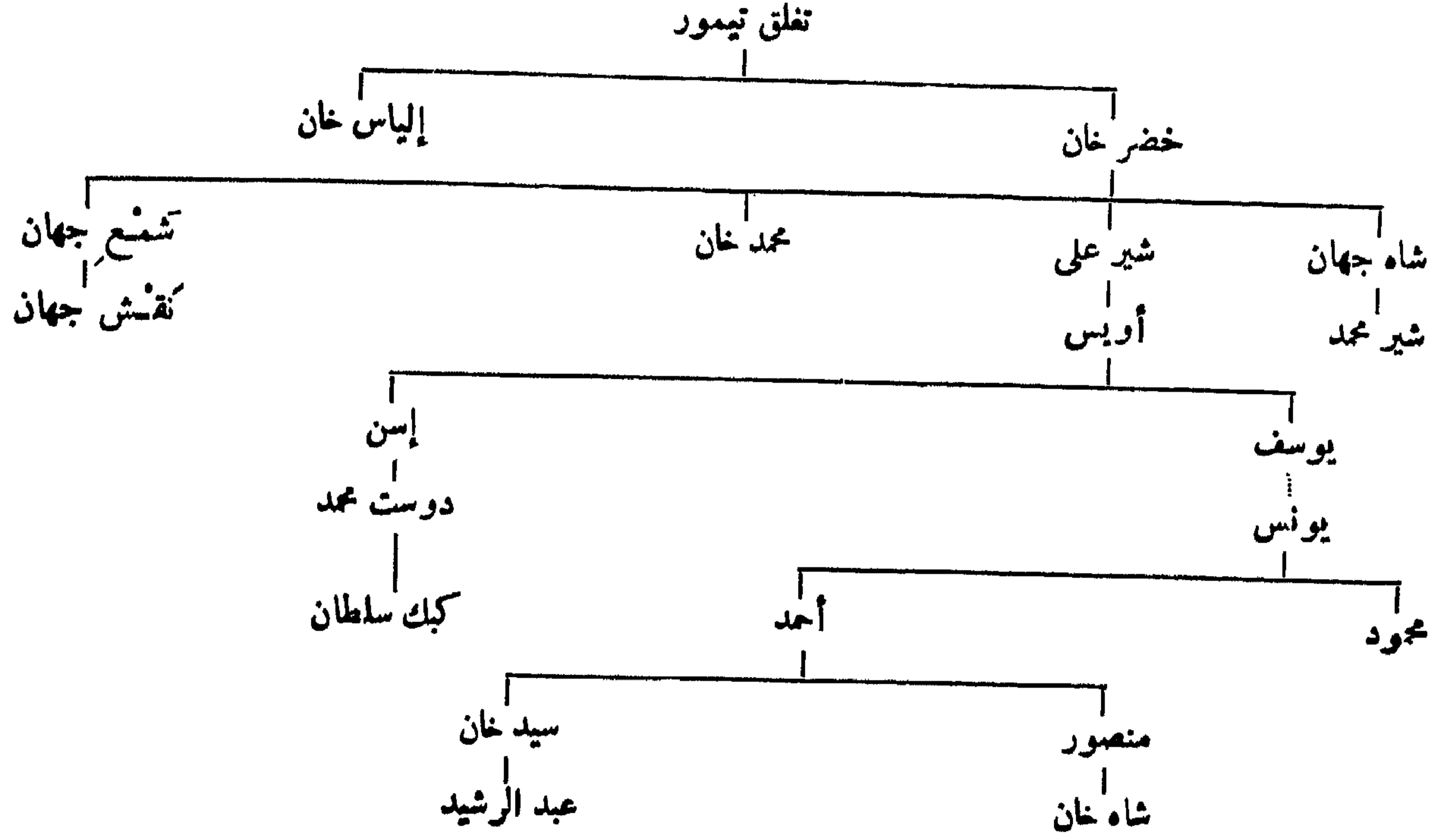

المراجع :

Barthold : Musulmanskia Dynastii p. 299, 300.

M. Hartmann : Ein Heiligenstaat im Islam : Das Ende der Caghataiden und die Herrschaft der Chogas in Kaschgarien (Der Islmische Orient 1, p. 195-374).

٢٥٤ - الجانيون خانات أستراخان

(بخارى)

سنة ١٠٠٩ هـ	جان محمد بن يار محمد ^(١)	•
١٠٠٩	١ - باقي محمد بن جان	•
١٠١٤	٢ - ولي محمد بن جان ^(٢)	•
١٠١٧	٣ - إمام قلى بن دين محمد بن جان ، (تولى سنة ١٠٦٠)	•
١٠٥٠	٤ - نادر ^(٣) محمد بن دين محمد ، (تولى سنة ١٠٦١)	•
١٠٥٧	٥ - عبد العزيز بن نادر	•
١٠٩١	٦ - سبجان قلى ^(٤) بن نادر	•
١١١٤	٧ - عبيد الله بن سبجان قلى ^(٥)	•
١١١٧	٨ - أبو الفيض بن سبجان قلى ^(٦)	•
١١٦٠	٩ - عبد المؤمن بن أبي الفيض	•

(٤) حامل بلخ منذ سنة ١٠٦٨

(٥) استقل أمير يدعى مقيم خان ببلخ من سنة ١١١٤ إلى ١١١٩

(٦) اعترف به في بلاد ما وراء النهر بحسب .

(١) انظر خليل آدم (ص ٤٣٧) . المترجم .

(٢) حامل بلخ منذ سنة ١٠٠٧

(٣) يذكر خليل آدم أن اسمه نذر (ص ٤٣٥)

- ١٠ - عبيد الله [الثاني] بن أبي الفيض سنة ١١٦٤ هـ
- محمد رحيم (منبقي) ١١٦٧
- ١١ - أبو الغازي ١١٧١
- حكم المنبئيين ١٢٠٠

٢٥٥ - المنبئيين بخاري

- محمد رحيم (١) سنة ١١٧٠ هـ
- دانيال بن محمد (٢) ١١٧٢
- مير معصوم شاه مراد بن دانيال (٣) ١١٩٩
- حيدر توره بن مير معصوم شاه ١٢١٥
- حسين بن حيدر (٤) ١٢٤٢
- عمر بن حيدر ١٢٤٢
- نصر الله بن حيدر ، (استولى على خوقند سنة ١٢٥٨) ١٢٤٢
- مظفر الدين بن نصر الله ، (تولى سنة ١٣٠٣) ١٢٧٧
- فامل الروس ١٢٨٤
- عبد الأحد بن مظفر الدين ١٣٠٣ (٥)
- مير علي بن عبد الأحد ١٣٢٩ (٦) ٣ المحرم

المراجع :

- F. Teufel: Quellenstudien Zur neueren Geschichte der Chanate ZDMG. XXXVIII 235-381.
 Weljaminow—Zernow: Trudy wost. otdiel Imp. arch. obsch. IV, p' 328.
 Fraehn: Nova Supplementa, St. Pétersbourg 1865, p. 333-337.
 St. Lane-Poole: Br. M. Cat. VII, p. XXII.
 Muhammadan Dynasties p. 274-276.

الأمير حيدر مرحوم اللهم إلاتقطعة واحدة انظر Fraehn : Nova Supplementa, p. 334.
 (٥) في خليل آدم (ص ٤٣٩) سنة ١٣٠٤ هـ المترجم .
 (٦) يذكر خليل آدم (ص ٤٣٩) أنه ولي من سنة ١٣٢٨ الى سنة ١٣٣٨

(١) أتاليق آخر الجانيين ، اتخذ لقب خان وتولى سنة ١١٧٢
 (٢) اتخذ لقب أتاليق مرة أخرى ، يذكر خليل آدم (ص ٤٣٩) أنه تولى سنة ١٢٠٠ هـ ، المترجم .
 (٣) اتخذ لقب أمير .
 (٤) حكم خمسين يوماً ، منذ أن تولى الحسين والنقود تحمل اسم

سنة ٩٥٣ هـ	٩ - دوست محمد بن بوجوغا .
٩٦٥	١٠ - حاجي محمد [الأول] بن آقاناى .
١٠١١	١١ - عرب محمد [الأول] بن حاجي .
١٠٣٢	١٢ - إسفنديار بن عرب محمد .
١٠٥٣	١٣ - أبو الغازي [الأول] بهادر بن عرب ^(١)
١٠٧٤	١٤ - أبو المظفر محمد أنوشه بن أبي الغازي .
١٠٨٥	حول	١٥ - محمد إرنك بن أنوشه .
١٠٩٩	١٦ - اسحاق آقا شاه نياز ^(٢)
١١١٤	١٧ - عرب محمد [الثاني] .
—	١٨ - حاجي محمد [الثاني] .
١١٢٦	١٩ - يادكار .
١١٢٦	٢٠ - إرنك ^(٣)
١١٢٧	٢١ - شيرغازي .
١١٤٥	حول	٢٢ - إيلبارس [الثاني] .
		١١٥٣	احتل نادر شاه البلاد
		١١٥٤	تغير ، (ولاء نادر شاه)
١١٥٤	٢٣ - أبو محمد .
١١٥٥	٢٤ - أبو الغازي [الثاني] .
١١٥٨	٢٥ - غائب ^(٤)
١١٨٤	حول	٢٦ - أبو الغازي [الثالث] .

(ب) بنو إيناق ^(٥):

١٢١٩	١ - إيلتوزر بن عوض إيناق بن محمد أمين ^(٦)
١٢٢١	٢ - محمد رحيم
١٢٤١	٣ - الله قلى
١٢٥٨	٤ - رحيم قلى
١٢٦١	٥ - محمد أمين ، أبو الغازي بن الله قلى
١٢٧١	٦ - عبد الله
١٢٧٢	٧ - قستلغ محمد ^(٧)
١٢٧٢	٨ - سيد محمد
١٢٨١	٩ - سيد محمد رحيم
		١٢٩٠	تامل الروس

(٤) أنظر : خليل آدم (ص ٤٤٢) . المترجم .
(٥) المرجع السابق (ص ٤٤٢) . المترجم .
(٦) المرجع السابق (ص ٤٤٣) . المترجم .
(٧) المرجع السابق (ص ٤٤٢) . المترجم .

(١) المؤرخ الشهير مؤلف شجرة ترك ، بالتركية الشرقية ، بدءه سنة ١٠٧٤ وأمه ولده أنوشه أنظر : (دائرة المعارف الاسلامية مادة أبي الغازي " el Huart ") .
(٢) غير معروف الأصل .
(٣) النسب غير معروف ابتداء من هذا الأمير .

(أ) بنو عرب شاه

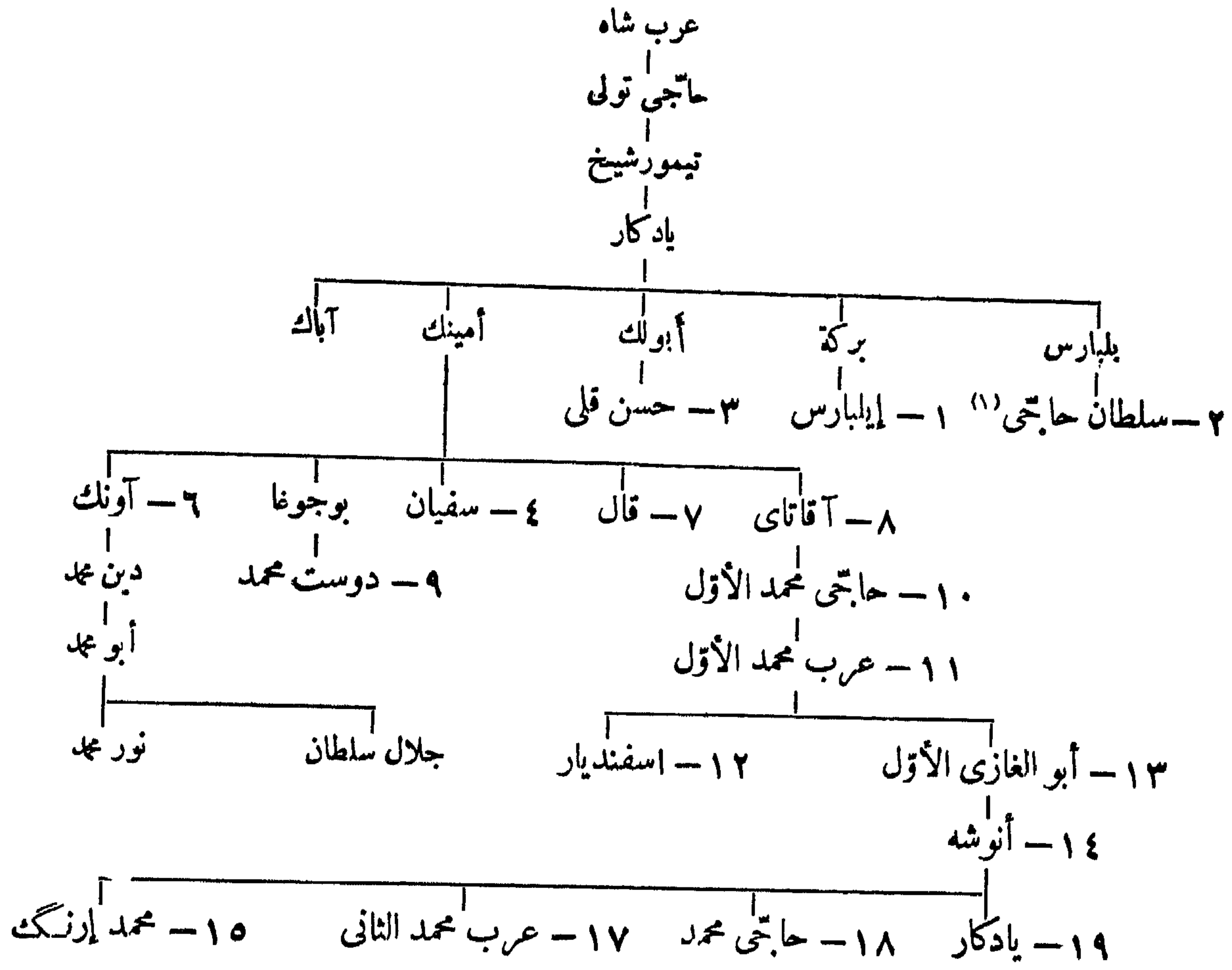

(ب) بنو ايناق

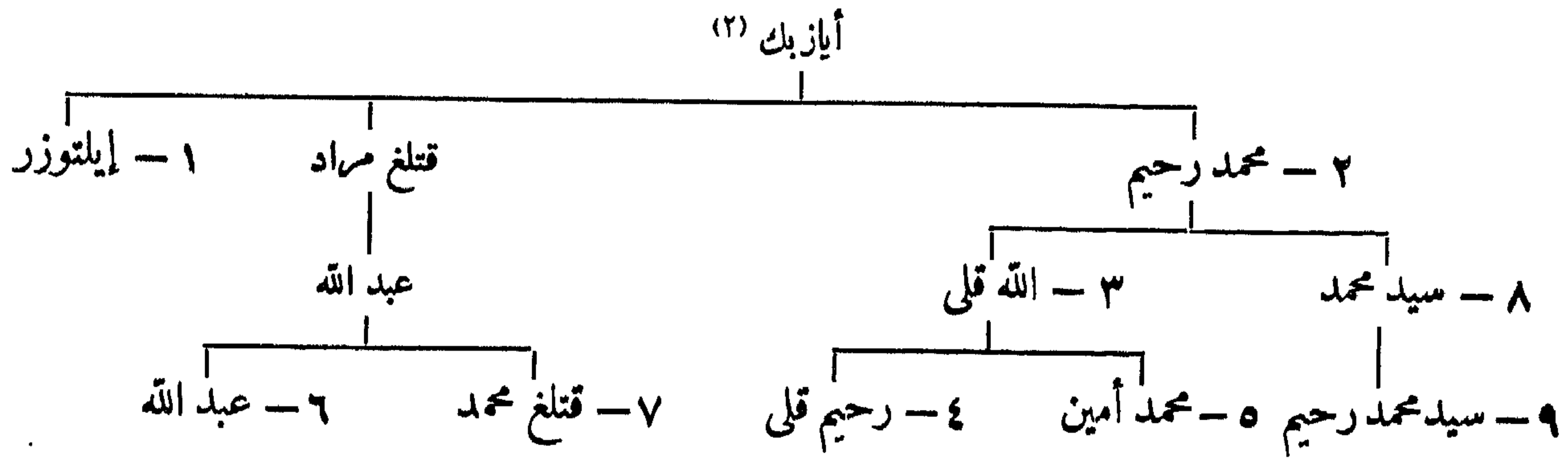

المراجع :

Barthold : Musulmanskia Dynastii, p. 303-305.

St. Lane-Poole : Br. M. VII, p. XXVII.

عبد الكريم بخارى (éd. Schefer Paris 1876).

(٢٢) يذكر خليل آدم (ص ٤٤٢) أن اسمه عوض ايناق .
 المترجم

(١) يذكر خليل آدم (ص ٤٤٢) أن سلطان حاجي ابن بلبارس بن بركة بن يادكار وليس ابن أخى بركة كما يقول مؤلف هذا الكتاب . المترجم .

٢٥٧ - خانات خوقند

سنة ١١١٢ هـ	حول	١ - شاه رُخ بك [الأول]
—		٢ - عبد الرحيم بن شاه رخ
—		٣ - عبد الكريم بن شاه رخ
—		٤ - إردانا بن عبد الرحيم
١١٨٤		٥ - سليمان بن شادي بك
١١٨٤		٦ - شاه رخ [الثاني] بن عبد الرحمن
١١٨٤		٧ - ناربوتا بن عبد الرحمن
١٢١٥		٨ - عالم خان بن ناربوتا
١٢٢٤		٩ - محمد عمر بن ناربوتا
١٢٣٧		١٠ - محمد علي بن محمد عمر
١٢٥٦	حول	١١ - شير علي بن حاجتي بك
١٢٦١		١٢ - مراد بن عالم
١٢٦١	حول	١٣ - محمد خدایار بن شير علي
١٢٧٣		١٤ - مُمله بن شير علي
١٢٧٥		١٥ - شاه مراد بن ساريمساق
		١٢٧٦	سيد محمد، (ثائر) (١)
		١٢٧٧ حول	خدایار، (للمرة الثانية)
١٢٨٠	حول	١٦ - سيد سلطان بن مُمله
		١٢٨٨	خدایار (للمرة الثالثة)
		١٢٩٢	محمد فلاد، (مطالب بالحكم مدة شهر)
١٢٩٢		١٧ - ناصر الدين بن خدایار
		١٢٩٣	قضى الروس على هذه الدولة

المراجع :

Fraehn : Opuscula Posthuma (Nova Supplementa) 1, p. 333.
Barthold: Musulmanskia Dynastii p. 306.

(١) تعود من ١٢٧٦ الى ١٢٩٠ أنظر : 52 p. Collection Stroganoff 1, p 179; Br. M. Cat. VII p. 95 et Add.

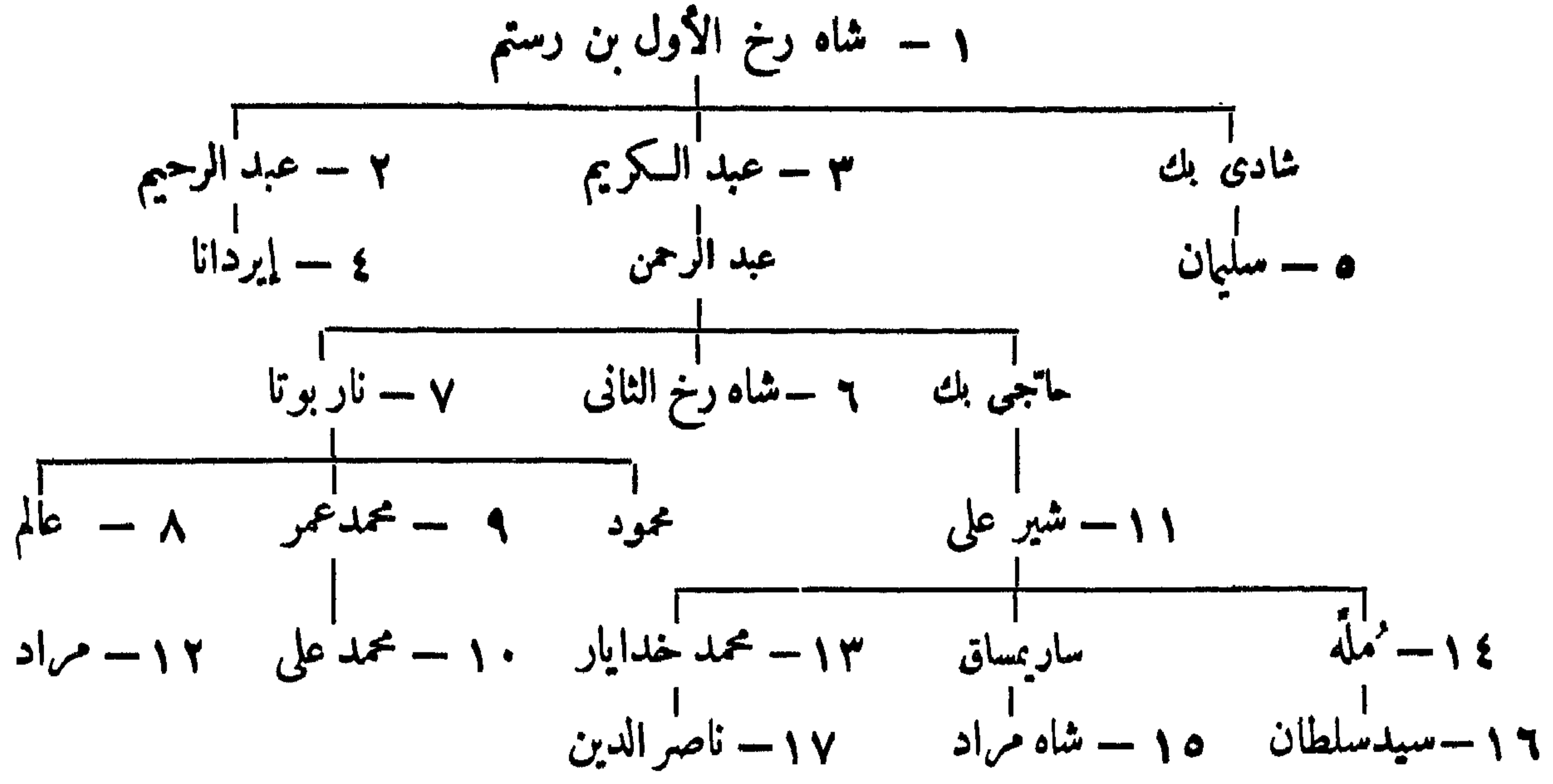

٢٥٨ - خانات كاشغر

سنة ١٢٨٢ هـ

بمقوب بك ، (شامل الثمانين حتى سنة ١٢٩٤)

البَابُ الْخَامِسُ كَثْرَةُ

الْحَسَنَاتِ

٢٥٩ - عمال الخلفاء ببلاد السند

الأمويون :

سنة ٤٢ هـ	عبد الرحمن بن سُمرة ، (الفاتح الأول)
٤٣	عبد الله بن سَوَّار العبدي ، (من قبل معاوية)
٤٨	سنان بن سَامِسَه ^(١) بن المحبِّق الهذلي ، (فتح مكران)
٤٩	راشد بن عمرو الجُندِيدي الأزدي ، (توفي سنة ٤٩)
٥١	المنذر بن الجارود العبدي ، أبو الأشعث ، (حتى سنة ٦١)
٦١	ابن حَرَسِي الباهلي ^(٢)
—	مُجَاعِد بن سَعْر التيمي
٧٥	سعيد بن أسلم بن زَرَعَة الكلابي ^(٣)
٧٩	عبيد الله بن أبي بَكْرَة
٨١	عبد الرحمن بن محمد بن الأشعث
٨٩	محمد بن القاسم بن محمد بن الحكم بن أبي عقيل الثقفي ، (صهر الحجاج بن يوسف)
٩٥	حبيب بن المهلب ^(٤) بن أبي صُفْرَة
	نايبه : عمرو بن عبد الله
٩٩	عمرو بن مسلم الباهلي ، (أخو قتيبة)
١٠٧	الجنيد بن عبد الرحمن ^(٥) المري ، (نائب خالد بن عبد الله)
—	تميم بن زيد العتيبي
—	الحكم بن عَوَانَة الكلبي
—	عمرو بن محمد بن القاسم ، (مؤسس المنصورة)
—	سليمان بن هشام بن عبد الملك ، (أموي توفي سنة ١٣٢)
١٣٢	منصور بن مَجْهَور الكلبي ، (آخر عمال بني أمية)

العباسيون :

١٣٤	عبد الرحمن بن مسلم العبدي
١٣٤	المستئب بن زُهَيْر
١٣٤	موسى بن كعب بن سفيان الخثعمي ، (حتى سنة ١٤١)
	ناعبه عبيدة بن موسى بن كعب ، (حتى سنة ١٤٢)

(٤) سبقه عامل ولاء سليمان بن عبد الملك يدعى يزيد بن أبي كبشة السكسكي . أنظر فتوح البلدان (ص ٤٤٠) . المترجم .
(٥) أنظر : البلاذري (فتوح البلدان ص ٣٤٢) . المترجم .

(١) أنظر : البلاذري (فتوح البلدان ص ٤٣٣) . المترجم .
(٢) المرجع السابق (ص ٤٣٤) . المترجم .
(٣) المرجع السابق (ص ٤٣٥) . المترجم .

سنة ١٤٢ هـ	أبو جعفر عمر بن حفص بن عثمان بن قبيصة المهلبى
١٥١	هشام بن عمرو التغلبى
١٥٧	مضبد بن الخليل ، (توفى سنة ١٥٩)
١٥٩	بسطام بن عمرو
١٦٠	رواح بن حاتم المهلبى
١٦١	نصر بن محمد بن الأشعث
	نايبه : عبد الملك بن هباب ، (مؤقتاً) ١٦١
١٧٤	اسحق بن سليمان بن علي بن عبد الله العباسى ، (حق سنة ١٧٧)
١٨٤	داود بن يزيد بن حاتم المهلبى
٢٠٥	بشر ^(١) بن داود ، (ولد السابق)
٢١١	حاجب بن صالح ، (طرده بشير فى الحال)
٢١٣	غسان بن عباد
	نايبه : موسى بن يحيى اليرمكى
٢١٧	عمران بن موسى بن يحيى اليرمكى
٢٢٣	حشيد بن كاوس الأفشين
٢٥٧	يعقوب بن الليث الصنفارى ، (وأضيفت إليه بلاد السند)

المراجع : البلاذرى : فتوح البلدان .
ابن الأثير : الكامل .

Elliot—Dowson : History of India vol. I, p. 113.

٢٦٠ - الغزنويون

بنو ألب تكين :

سنة ٣٥١ هـ	١ - ألب تكين ^(٢)
٣٥٢	٢ - أبو إسحق إبراهيم بن ألب تكين
٣٥٥	٣ - بلكاتكين ^(٣)
٣٦٢	٤ - بدي

بنو سبكتكين :

٢٦٧	٥ Δ - فاصر الدولة سبكتكين ، (مملوك ألب تكين)
٣٨٧	٦ - اسماعيل بن سبكتكين
٣٨٩	٧ Δ - يمين الدولة أبو القاسم محمود بن سبكتكين ^(٤) ، (توفى فى ١١ صفر سنة ٤٢١)
٤٢١	٨ - جلال الدولة محمد بن محمود ، المكحول ^(٥)
٤٢١ ^(٦)	٩ - ناصر دين الله مسعود [الأول] بن محمود ^(٧)
	محمد ، (للمرة الثانية) ، (هزم ثم قتل سنة ٤٣٣) ٤٣٢
٤٣٣	١٠ - شهاب الدولة أبو سعد مودود بن مسعود ، (توفى فى رجب سنة ٤٤٠)

(١) توفى فى ١١ صفر سنة ٤٢١ ، ابن خلكان (ج ٢ ص ٨٤—٨٧) .
(٥) حمل أخوه التوأم مسعود عينية سنة ٤٢١
(٦) تولى الحكم رسمياً بهراة فى ذى القعدة سنة ٤٢١
(٧) اقتاله احمد بن محمد بن أخيه فى ١١ جمادى الأولى سنة ٤٣٣
يذكر خليل آدم (ص ٤٥٣) أن اسمه نصير الدولة مسعود . المترجم .

(١) أنظر : البلاذرى (فتوح البلدان ص ٤٤٥) . المترجم .
(٢) مملوك تركى بالبلاط السامانى ، حامل خراسان فى ذى الحجة سنة ٣٤٩ وهراة سنة ٣٤٤
(٣) حامل بلخ منذ سنة ٣٢٤
(٤) حامل خراسان من ٣٨٤ إلى ٣٨٧ ، اتخذ لقب سيف الدولة ،

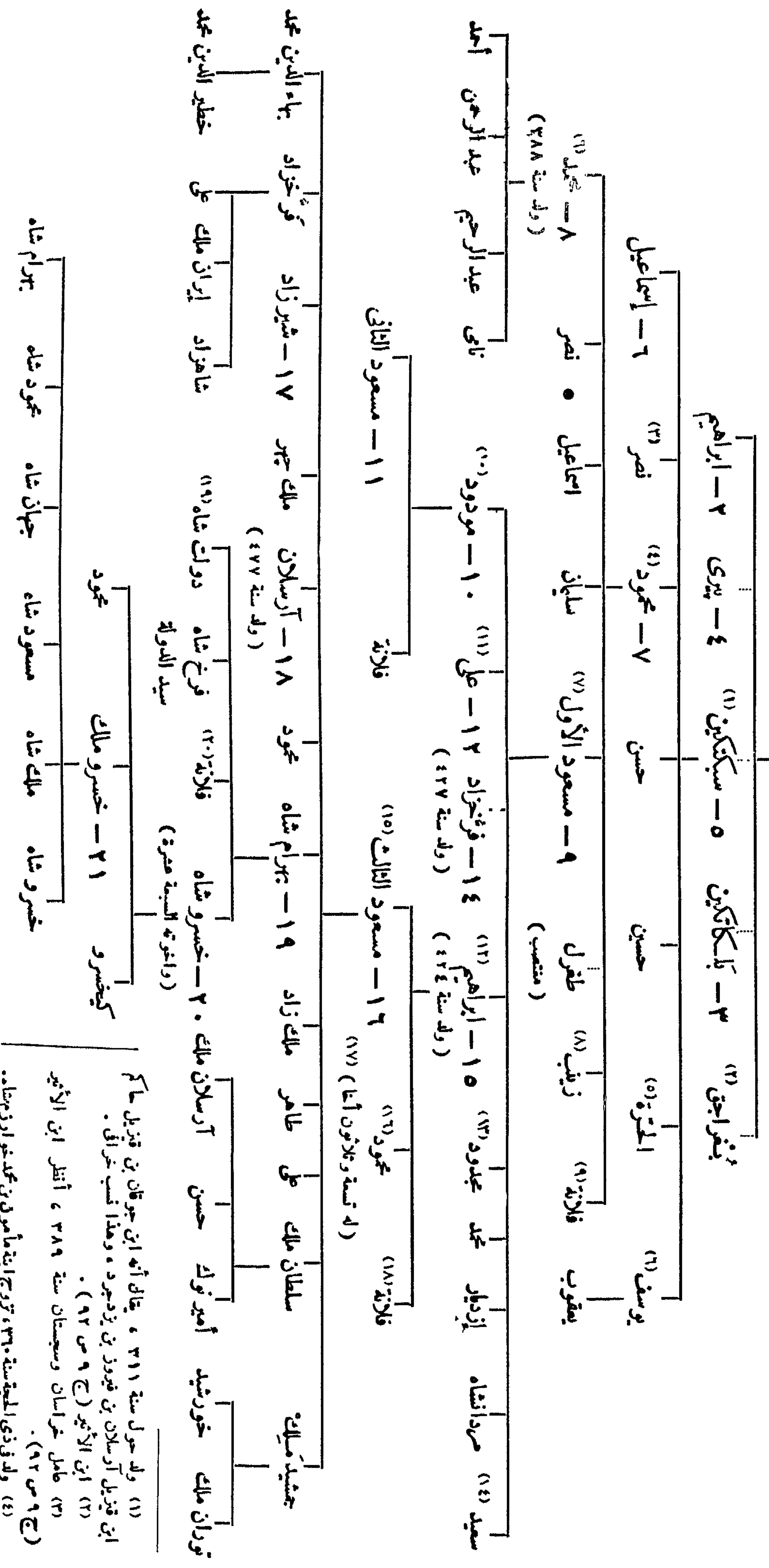

(١) ولد حول سنة ٣١١ هـ ، يقال أنه ابن جوقان بن قبيل حاكم ابن قبيل أرسلان بن فيروز بن يزيد ، وهذا نسب خوراني .
 (٢) ابن الأثير (ج ٩ ص ٩٢) .
 (٣) حامل خراسان وسجستان سنة ٣٨٩ هـ ، أنظر ابن الأثير (ج ٩ ص ٩٢) .
 (٤) ولد في ذي الحجة سنة ٣١٠ هـ ، تزوج ابنة مأمون بن محمد بن خوارزمشاه .
 (٥) تزوجت أولا : علي بن مأمون خوارزم شاه ، ثانياً : أبا السباس مأمون أخا السابق .
 (٦) قائد الجيش الذي قاتل مسعود الأول ، أنظر : Raverby Vol. I p 89 .
 (٧) ولد سنة ٣٨٨ هـ وتزوج أولا : ابنة يوسف قدر الأول ابن هارون بن إبراهيم ، ثانياً : ابنة كرتاسب الأول بن كاكويه .
 (٨) خطيبا محمود بن الثالث بن يوسف قدر إريك .
 (٩) تزوجت من جهر الزاري .
 (١٠) ولد سنة ٤٠١ هـ وتزوج ابنة جنرى بك داود السلجوقي .
 (١١) تزوج أرملة أخيه مودود .
 (١٢) تزوج ابنة ملكشاه بن ألب أرسلان السلجوقي .
 (١٣) حامل اللتان ولاهور .
 (١٤) حاكم غزني لخوارزم سنة ٤٢٣ هـ .
 (١٥) ولد سنة ٤٥٣ هـ وتزوج مهدي عراق أخت ستير .
 (١٦) تار في وجه إبراهيم أبيه .
 (١٧) ذكرت أسماؤم في طبقات ناصري Vol I p. 105 Raverby .
 (١٨) تزوجت أرسلان أرغون بن ألب أرسلان السلجوقي .
 (١٩) قتله جهانسوز النوري سنة ٥٤٤ هـ .
 (٢٠) تزوجت قطب الدين محمود بن حسين النوري .

سنة ٤٤٠	١١ - مسعود [الثاني] بن مودود ، (ظل حكم بضعة أسابيع ، تولى في رجب سنة ٤٤٠)	•
٤٤٠	رجب ١٢ - بهاء الدولة أبو الحسن علي بن مسعود [الأول]	•
٤٤١	١٣ - عز الدولة عبد الرشيد بن محمود ^(١)	•
	طغرل ، (مملوك محمود ، منتصب ولي أربعين يوماً) مستهل شوال سنة ٤٤٤	
٤٤٤	١٤ - جمال الدولة ^(٢) قرق خيزاد بن مسعود	•
٤٥١	١٥ - ظهير الدولة إبراهيم بن مسعود ، الملك المؤيد جلال الدين	•
٤٩٢	١٦ - علاء الدولة أبو سعد مسعود [الثالث] بن إبراهيم	•
٥٠٨	١٧ - كمال الدولة شيرزاد بن مسعود	•
٥٠٩	١٨ - سلطان الدولة أرسلان شاه بن مسعود ^(٣)	•
٥١٢	رجب ١٩ - يعين الدولة بهرام شاه بن مسعود ، (نائب سنجر)	•
٥٤٧	٢٠ - معز الدولة خسرو شاه بن بهرام ^(٤)	•
٥٥٥	٢١ - تاج الدولة خسرو ملك بن خسرو شاه ^(٥)	•
	الفتح القوي ٥٨٢	

المراجع :

• طبقات ناصري (Raverty, 1, 67-125) .

Barthold : Turkestan w epokhu mong. naschest.

Elliot : History of India, II, 178.

E. E. Oliver : The decline of the Samanis, J. A. S. Bengal, 1886, LV
1^{ère} Partie.

Justi : Iranisches Namenbuch.

S. Flury : Le décor épigraphique des monuments de Ghazna (Syria
1925 p.58) et WZKM, XXXIII, p.288.

(١) يذكر خليل آدم (ص ٤٥٣) أن لقبه مجد الدولة . المترجم .

(٢) في خليل آدم (ص ٤٥٣) سيف الدولة . المترجم .

(٣) غادر غزنة سنة ٥١٠ .

(٤) ترك غزنة نهائياً .

(٥) صاحب البنجاب . قتل سنة ٥٨٧ .

٢٦١ - الغوريون أو الشنسابانيون

(أفغانستان و هندستان)

(١) الفرع الرئيسي بفيروزكوه و غزنة

- ١ - عز الدين حسين بن حسن بن محمد سنة ٤٩٣ هـ
- ٢ - قطب الدين محمد ، (فيروزكوه ، توفي سنة ٥٤١) ٥٤٠
حول
- سيف الدين سوري ، (بغزنة توفي سنة ٥٤٣)
- بهاء الدين سام ، (فيروزكوه من ٥٤٣ الى ٥٤٤)
- ٣ - علاء الدين حسين جهانسوز ، (غور ثم غزنة و فيروزكوه ، خربت غزنة سنة ٥٤٥)^(١) ٥٤٤
- ٤ - سيف الدين محمد بن حسين ، (فيروزكوه ، توفي في رجب سنة ٥٥٨)^(٢) ٥٥٦
غياث الدين محمد بن سام ، (بنور)
- شهاب الدين محمد غوري بن سام ، (غزنة)
- ٥ - غياث الدين محمد بن سام ، (توفي بهراة في ٢٧ جادى الأولى سنة ٥٩٩) ٥٥٨
شهاب الدين ، ثم معز الدين ، (حامل السابق على غزنة)
- ٦ - معز الدين محمد غوري بن سام ، (توفي سنة ٦٠٢) ٥٨٢
علاء الدين محمد بن شجاع الدين علي ، (بنور) ٥٩٩
مما ليك الأربعة الذين اقتسموا الملك (وانخذ كل منهم لقب المعزى)
- (أ) قطب الدين أيك ، (بلاهور ثم بدلهي من سنة ٦٠٢ إلى سنة ٦٠٧)
- (ب) تاج الدين ييلدز ، (بغزنة من سنة ٦٠٢ - ٦١١ / ٦١٢ / ٦١٣)
- (ج) ناصر الدين قباچه ، (بالسند و الملتان و أوج من ٦٠٢ إلى ٦٢٤)^(٤)
- (د) بختيار محمد خلجي ، (في لكهنوتى)
- ٧ - غياث الدين محمود بن محمد بن سام^(٥) ، (بنور ، قتل سنة ٦٠٩) ٦٠٢
- ٨ - بهاء الدين سام بن محمود ٦٠٩
صفر
- ٩ - علاء الدين أنسوز بن حسين^(٦) ، (سلطان اسما ، حامل خوارزم شاه) ٦١٠
- ١٠ - علاء الدين أوضياء الدين محمد بن شجاع الدين علي ٦١١
(سلطان اسما ، حامل أتميز خوارزم شاه حتى سنة ٦١٢)

(ب) فرع ببااميان و طخارستان

- ١ - نجر الدين مسعود بن حسين ، (عزله أبناء أخيه) ٥٤٠
- ٢ - شمس الدين محمد بن مسعود ٥٥٨
- ٣ - بهاء الدين سام بن محمد ٥٨٨
- ٤ - جلال الدين علي بن سام ، (قتله خوارزم شاه سنة ٦١٢) ٦٠٢

ناصر الدين قباچه و الثالثة جلال الدين علي صاحب بااميان .
(٤) انتشر في ٢٤ جادى الآخرة سنة ٦٢٤ بعد أن هزاه
إلتميش ؛ ابنه علاء الدين بهرام شاه .
(٥) أنظر خليل آدم (ص ٤٥٨) . المترجم .
(٦) أنظر خليل آدم (ص ٤٥٨) . المترجم .

(١) ظل جهانسوز من سنة ٥٤٥ حتى سنة ٥٤٧ أسيراً عند
سنجر ، توفي بهراة في ربيع الثاني سنة ٥٥٦ ، لتحقيق هذا
التاريخ أنظر : Contributions, vol 11, p, 76, 77 .
(٢) درم من سنة ٥٥٧ ، أنظر : Contributions, vol 11, .
N° 396 .
(٣) له ثلاث بنات تزوجت إحداهن قطب الدين أيك و الثانية

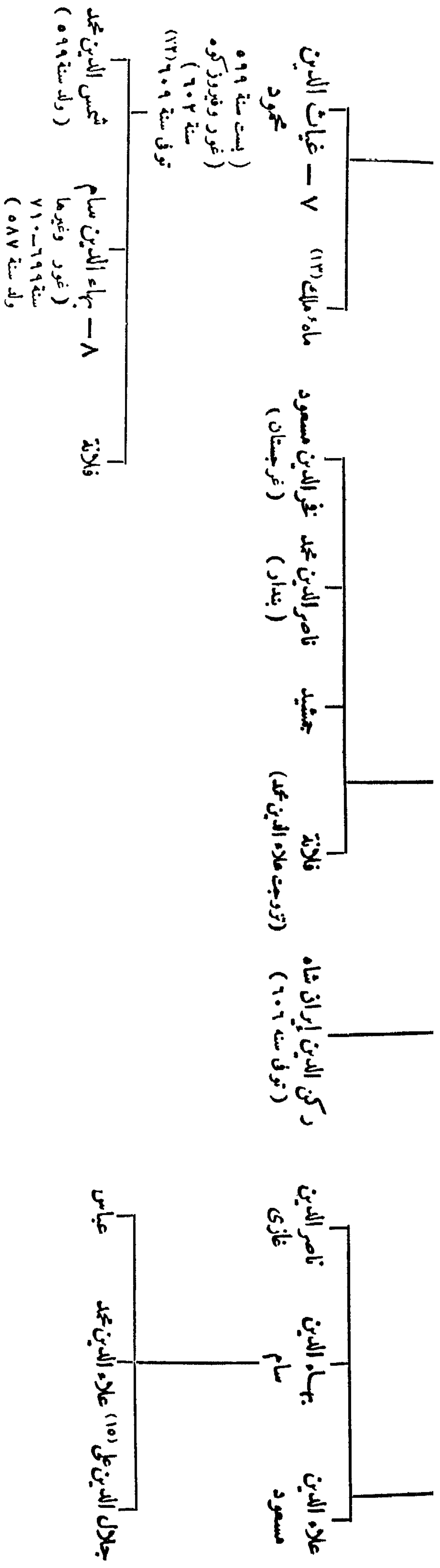

- (٩) تزوجت شمس الدين محمد صاحب بايان .
- (١٠) تزوجت قزوين آرسلان بن محمد بن ملكشاه السلجوقي .
- (١١) تزوج ملكه بنت غياث الدين محمد بن سام .
- (١٢) تزوج ابنه الملك تاج الدين صاحب خمران .
- (١٣) تزوجت علاء الدين محمد بن علي؛ أجازت منهاج السراج؛ انظر طبقات ناصري (ج ٣ ص ٣٠١) .
- (١٤) انظر طبقات ناصري (ج ١ ص ٣٤٤-٣٤٥) .
- (١٥) أسر سنة ٦٠٢ ، قتله نورزدم شاه سنة ٦٠٨ ، تزوج ابنه تاج الدين يلدز .

- (١١) ولأه مسعود الكتات النزنوري غور سنة ٤٩٣
- (١٢) تزوج ابنة بهرام النزنوري ، دس له حموه السهم سنة ٤٤١
- (١٣) تزوج ابنة بدر الدين صاحب كبدان .
- (١٤) تزوج حور ملكه بنت خورشاه بن ابراهيم .
- (١٥) ذكر في بعض المراجع أن له ابنا تامنا يدعى ناصر الدين محمد .
- (١٦) تزوج جوهر ملك بنت علاء الدين حسين .
- (١٧) اتخذ لقب منور الدين منذ ٥٥٨ ، لم يتجيب ذكورا .
- (١٨) تزوجت سيف الدين سوري بن ناصر الدين محمد .

عمال غور :

- سيف الدين حسن قورلغ ، (ولاء جلاك الدين منكبرتي)^(١) حول سنة ٦٢١ هـ
ناصر الدين محمد بن حسن قورلغ ، (توفى حول سنة ٦٥٨) ٦٤٧

المراجع :

Thomas : Chronicles of the pathan Kings of Dilhi, Londres 1871.
Elliot and Dowson : History of India vol 11., p. 285.

طبقات ناصري (éd. Raverty, 1, p. 300-507).

دائرة المعارف الاسلامية ، (الطبعة الفرنسية) ، مادة : « غوريون »
(W. Longworth Dames).

Justi : Iranisches Namenbuch, p. 455.

٢٦٢ - سلاطين دهلي

الأثرالك^(٢) :

- ١ - آييك قطب الدين^(٣) ، (استولى على دهلي سنة ٥٩٥ وانزعها من برثوي راجا) ١٥ ذى القعدة سنة ٦٠٢ هـ
- ٢ - آرام شاه جمادى الأولى ٦٠٧
- ٣ - إيلتميش شمس الدين القطبي^(٤) ٦٠٧
- ٤ - فيروز شاه [الأول] ركن الدين^(٥) شعبان ٦٣٣
- ٥ - رضىيه بيگم ، جلالة الدين ربيع الأول ٦٣٤
- ٦ - بهرام شاه ، معز الدين^(٦) ٢٨ رمضان ٦٣٧
- ٧ - مسعود شاه علاء الدين ، (عزل في ٢٢ المحرم سنة ٦٤٤) ذو القعدة ٦٣٩
- ٨ - محمود شاه [الأول] ناصر الدين المحرم ٦٤٤
- ٩ - بلبان ، غياث الدين أولوغ خان ١٠ جمادى الأولى ٦٦٤
- ١٠ - كيقباد ، معز الدين ، (اغتيل سنة ٦٨٩ بأمر فيروز خلجي) ٦٨٦
- ١١ - كيوسرث شمس الدين^(٧) ، (اغتيل في ٣ جمادى الآخرة سنة ٦٨٩) جمادى الأولى ٦٨٩

الخلجيون (الأفغانيون) :

- ١٢ - فيروز شاه [الثاني] جلال الدين ، (قتل في ٤ رمضان سنة ٦٩٤) ٣ جمادى الآخرة ٦٨٩
- ١٣ - ابراهيم شاه الأول ركن الدين ، (سملت عيناه وقتل في ١٧ رمضان سنة ٦٩٥) ٦ رمضان ٦٩٤
- ١٤ - محمد شاه [الأول] علاء الدين ، (توفى في ٦ شواك سنة ٧١٥) ذو الحجة ٦٩٥
- ١٥ - عمر شاه شهاب الدين ذو الحجة ٧١٥
- ١٦ - مبارك شاه [الأول] قطب الدين ، (اغتيل في ٥ ربيع الأول سنة ٧٢٥) ٧ المحرم ٧١٦
- ١٧ - خسرو شاه ، ناصر الدين^(٨) ربيع الأول ٧٢٥

(٥) أصبح منذ سنة ٦٢٥ حامل بداوان ، اغتاله رضية في ٢٦ ربيع الأول سنة ٦٣٤
(٦) تحت وصاية اختيار الدين أيتكين ، استولى المفول على لاهور في ١٦ جمادى الآخرة سنة ٦٣٩ ، اغتيل في ١٣ ذى القعدة سنة ٦٣٩
(٧) تحت وصاية فيروز شاه الثاني الخلجي .
(٨) هولى مبارك الأول ووزيره ، اغتاله تعلق الأول في شعبان سنة ٧٢٥

(١) توفى في حصار الملتان سنة ٦٤٧
(٢) إن اسم الباتانيين الذى يخلع تارة على الدولة الأولى وتارة على كل الدول الحاكمة بدلهى يجب استيعاده نهائياً ، أنظر : طبقات ناصري (ج ١ ص ٥٠٨ — ٥١٢ وما يليها) .
(٣) تولى بعد وفاة معز الدين محمد غورى ، تاريخ ولايته ليس صحيحاً كل الصحة حارب يبلدز بفزنه ، توفى في جمادى الأولى سنة ٦٠٧
(٤) كان حامل بداوان .

٣ - بنو تغلق شاه

- ١٨ - تغلق شاه [الأول] ، غياث الدين ، غازى ملك شعبان سنة ٧٢٠ هـ
- ١٩ - محمد [الثاني] جونا بن تغلق ، غياث الدين أولوغ خان ، (توفى في ٢١ المحرم سنة ٧٥٢) ربيع الأول ٧٢٥
- محمود بن محمد ، (بضعة أيام) المحرم ٧٥٢
- ٢٠ - فيروز شاه [الثالث] ، (توفى في رمضان سنة ٧٩٠) ٢١ المحرم ٧٥٢
- ٢١ - تغلق شاه [الثاني] ، غياث الدين سالار شاه ، (قتل في ١٥ صفر سنة ٧٩١) ١٩ رمضان ٧٩٠
- ٢٢ - أبو بكر شاه ، (عزك في ٦ المحرم سنة ٧٩٢^(١) ، وسجن في مدينة ميرات) ١٧ صفر ٧٩١
- ٢٣ - محمد شاه [الثالث] المحرم ٧٩٢
- ٢٤ - سكيندر شاه [الأول] | همايون ربيع الثاني ٧٩٥
- ٢٥ - محمود شاه [الثاني] ، ناصر الدين ٢٩ جمادى الأولى ٧٩٥
- ٢٦ - تصرف شاه ٧٩٧
- محمود [الثاني] ، (للمرة الثانية)^(٢) ٨٠١
- إقبال خان بن ظفر ، (مطالب بالحكم ، هزمه خضر خان سنة ٨٠٨) ٨٠٢
- ٢٧ - دولت خان لودي ، (فترة شغور حتى سنة ٨١٧) ٨١٤ أو (٨١٦)^(٣)

٤ - بنو خضر

- ٢٨ - خضر خان ، (توفى في ١٦ جمادى الأولى سنة ٨٢٤) مستهل جمادى الأولى ٨١٧
- ٢٩ - مبارك شاه [الثاني] ، معز الدين ، (توفى في ٢٦ جمادى الآخرة سنة ٨٣٨) جمادى الأولى ٨٢٤
- ٣٠ - محمد شاه [الرابع] جمادى الآخرة ٨٣٨
- ٣١ - عالم^(٤) شاه ، علاء الدين ، (حتى سنة ٨٥٥ ، توفى بيداون سنة ٨٨٣) شوال ٨٤٩

٥ - بنو لودي

- ٣٢ - بهلول لودي ٢٥ ذى الحجة ٨٥٥
- ٣٣ - سكيندر [الثاني] بن بهلول ٢ شعبان ٨٩٤
- ٣٤ - ابراهيم [الثاني] بن سكيندر ٧ ذى القعدة^(٥) ٩١٥
- معركة بانبيات ، حكم باير ومايون ٧ رجب سنة ٩٣٢

٦ - الأفغانيون : (بنو سور)

- ٣٥ - شير شاه^(٦) فريد ، (توفى في ٩ ربيع الأول سنة ٩٥٢) ٩٤٧
- ٣٦ - إسلام شاه ربيع الأول ٩٥٢
- ٣٧ - محمد [الخامس] ، عادل شاه مبارز ذو الحجة ٩٦٠
- فيروز بن إسلام شاه ، (ولى ثلاثة أيام) ، ٢٦ جمادى الأولى ٩٦١
- اغتيل في ٢٩ جمادى سنة ٩٦١
- ٣٨ - ابراهيم [الثالث] ، سور ، (قتله سليمان قراراني حاكم بنفالة سنة ٩٧٥) مستهل جمادى الآخرة ٩٦١

(٤) انظر : خليل آدم (ص ٤٦٧) . المترجم .
 (٥) تاريخ غير محقق ، في بعض المراجع الأخرى سنة ٩٢٣
 (٦) انتصر على همايون عند قنوج (أو كنج) .

(١) هذا التاريخ مشكوك في صحته ، هناك نقود كثيرة من سنة ٧٩٢
 (٢) هزمه تيمور في ٧ ربيع الثاني سنة ٨٠١
 (٣) أو سنة ٨١٥ . انظر : خليل آدم (ص ٤٦٦) . المترجم .

(أنساب سلاطين دهلي)

(١) الأتراك :

معز الدين محمد بن سام ، غوري

١ - قطب الدين آيبك ^(١)

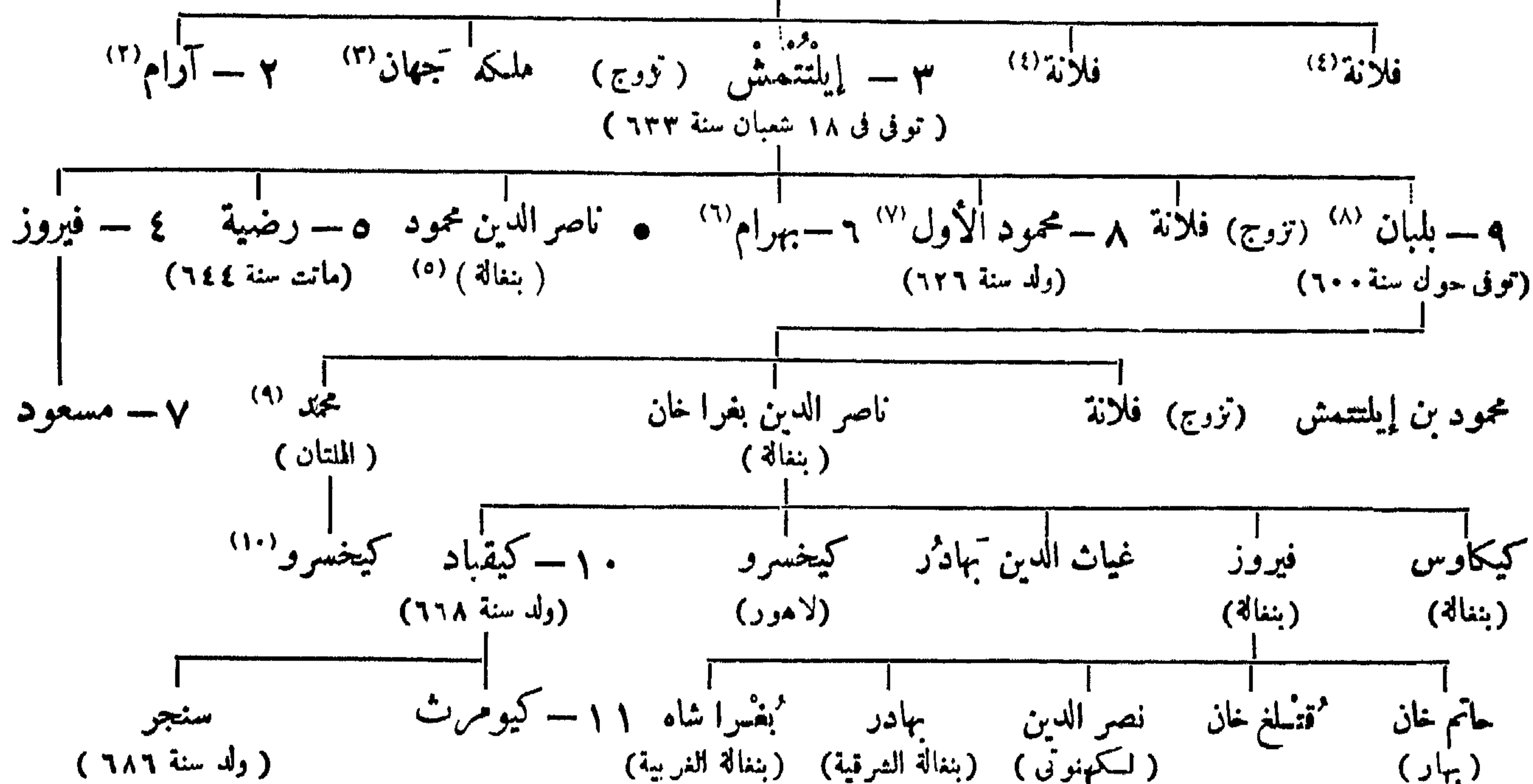

(ب) الخالجيون :

يفريش خلجي

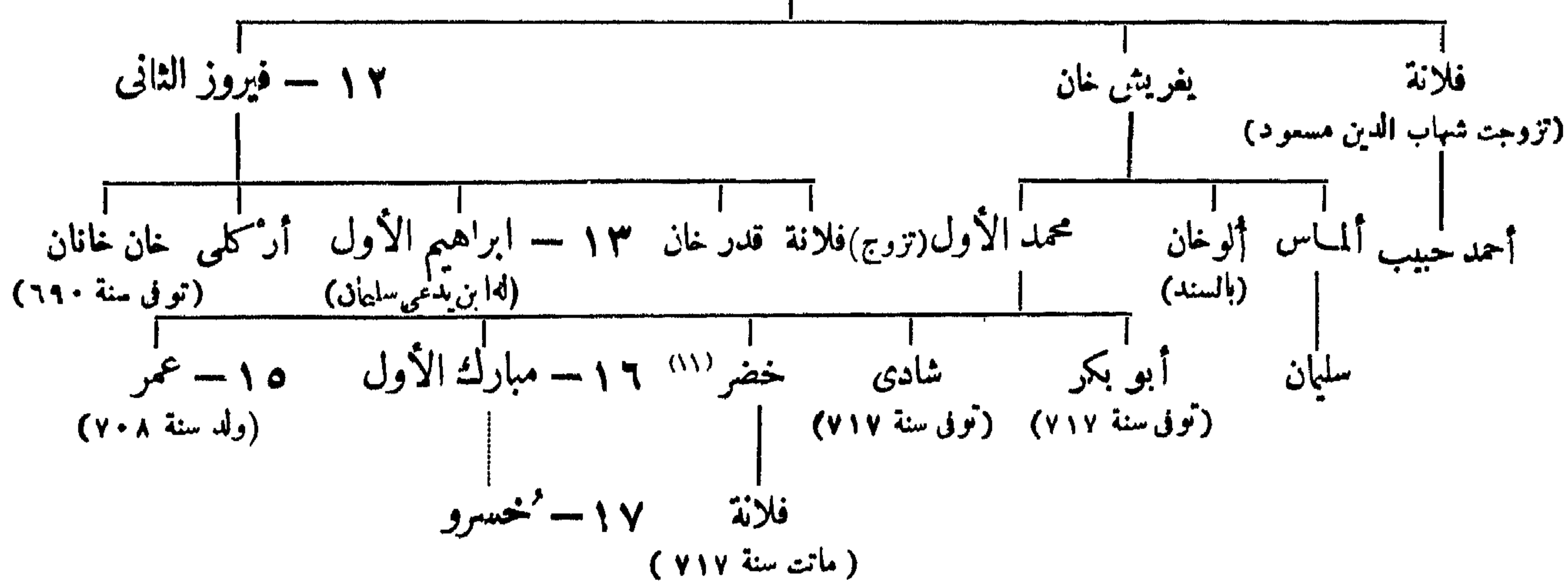

(١) في قول آخر ابن فيروز .

(٧) تزوج ابنة بلبان .

(٨) لضبط هذا الاسم أنظر Huart J. As. 1913 p. 107

تزوج ابنة مولا إيلتتمش .

(٩) توفي سنة ٦٨٤ وهو يقاتل المغول .

(١٠) قتله ابن عمه كيقباد .

(١١) تزوج ابنة راي كازان راجه كجرات

(١) تزوج ابنة تاج الدين يلدز .

(٢) لسنا متأكدين من أن آرام ابن آيبك .

(٣) تزوجت للمرة الثانية قتلغ خان .

(٤) تزوج ناصر الدين قباچه هاتين الأميرتين ، تزوج الأولى

فانت فتزوج الثانية .

(٥) ولي عهد أبيه ، ضربت النقود باسمه . أنظر :

G. Gibbs. Num. Chr. 1885.

(ج) بنو تغلق :

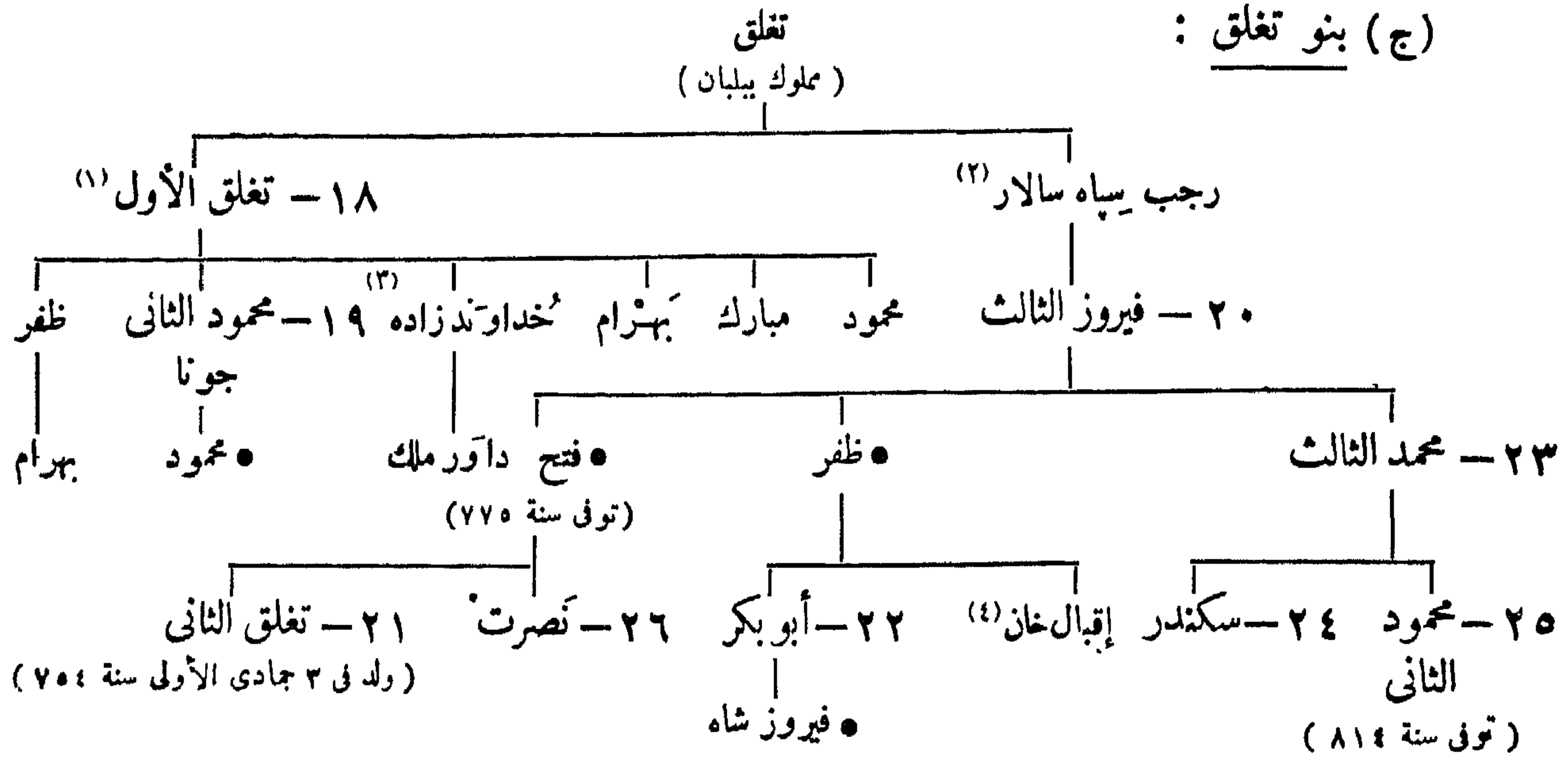

(د) بنو خضر :

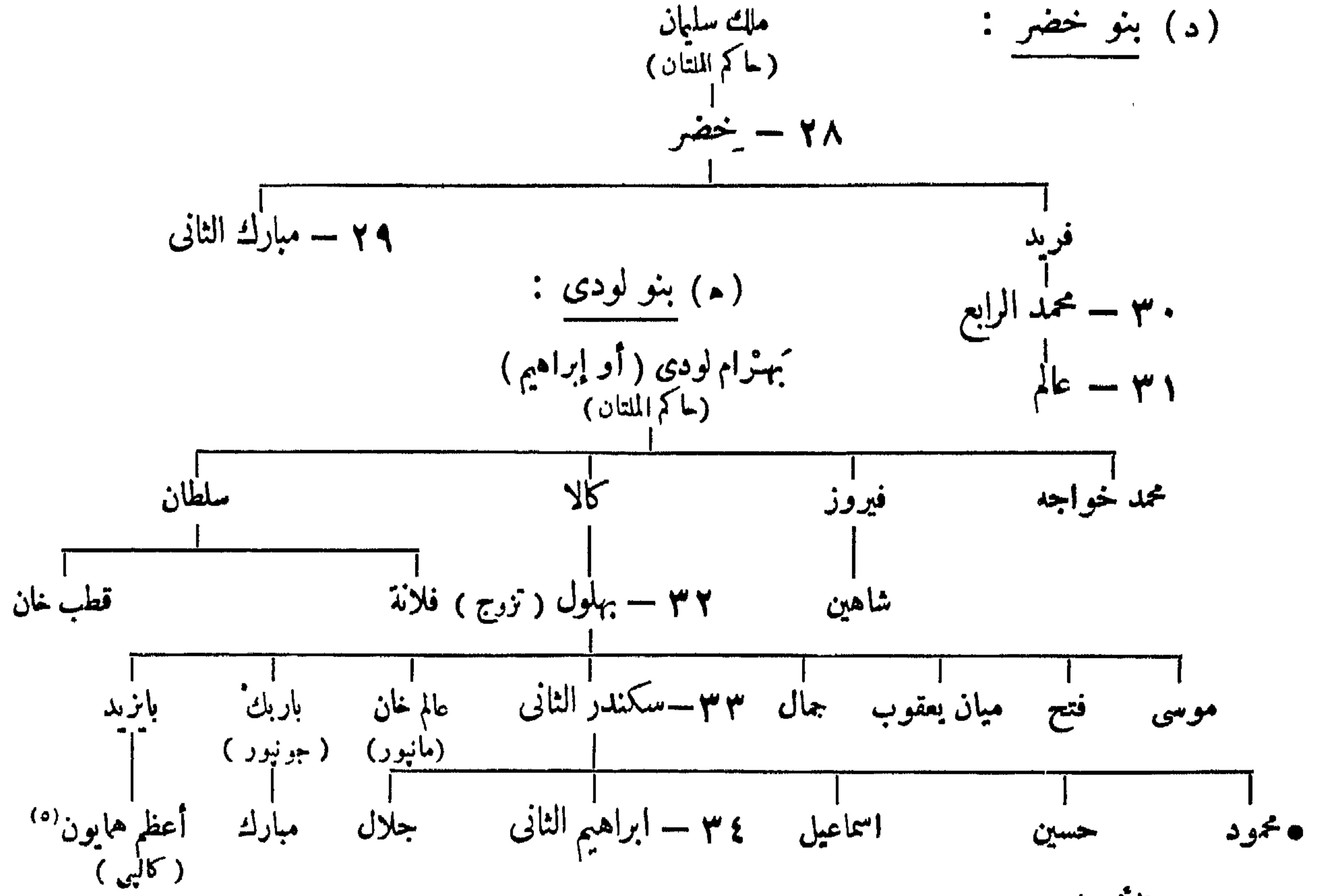

(ز) الأفغانيون :

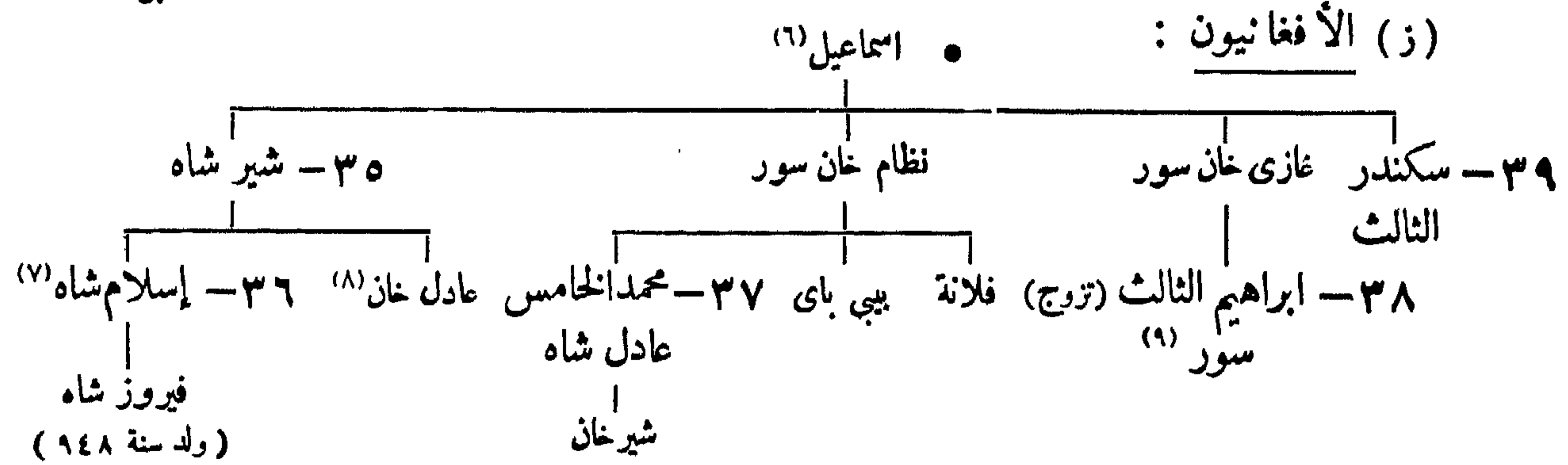

Cat. de Vente N° 3420, pl. V.
(٧) تزوج بيبي باي بنت نظام خان وأم فيروز
(٨) حارب أخاه
(٩) تزوج إحدى بنات نظام خان.

(٥) يذكر خليل آدم (س ٤٦٨) أنه ابن سكندر الثاني وليس ابن بازيد. المترجم (٦) في خليل آدم (س ٤٦٩) حسن ابن بهاء الدين بن محمد؛ رويته باسم هذا الأمير انظر: Collection White-king

(١) تزوج مخدومه جهان .
(٢) تزوج ابنة رانه ماك بهطي .
(٣) تزوج خسرو ملك .
(٤) قطعه نقود بمجموعة white-king
Cat. de Vente N° 3235.

سنة ٩٦٢ هـ

٣٩ — سكندر شاه [الثالث]
مهايون ، (للمرة الثانية) ٤ رمضان سنة ٩٦٢

المراجع :

Thomas: The Chronicles of the Pathan Kings of Delhi,
London, 1871

Elliot and Dowson: History of India, vol. 11.

طبقات ناصري (éd Raverty 1, p.508-552).

Justi: Iranisches Namenbuch, p. 464.

دائرة المعارف الإسلامية (الطبعة الفرنسية) ، مادة : (خنجي وتعلق
وخضر خان ولودي وسور) (W. Haig).

٢٦٣ - حكام بنغالة^(١)

(١) ولاية من قبل سلاطين دهلي

(الماضرة لخنوت)

		محمد بختيار خنجي ^(٢)	
سنة ٦٠٢ هـ		عز الدين محمد بن شيران	
٦٠٥		علاء الدين علي بن كمر دان	
٦٠٦ — ٦٠٧		غياث الدين عوض	•
٦٢٤		ناصر الدين محمود	•
٦٢٧		علاء الدين جاني	
٦٢٧		سيف الدين أيبك	
٦٣١		عز الدين طغرل طغان خان	
٦٤٢	ذو القعدة	قمر الدين تيمر خان قران	
٦٤٤	»	اختيار الدين (أو مغيث الدين) يوزبك ^(٣)	•
٦٥٦	»	جلال الدين مسعود ملك جاني	
٦٥٧		عز الدين بلبن ، (أوبلبان)	
٦٥٩		محمد آرسلان تتر خان	
—		شير خان	
—		أمين خان	
٦٧٧		مغيث الدين طغرل	

بنوبلبان :

٦٨١		ناصر الدين بُغرا خان ^(٤)	
٦٩١		ركن الدين كيكوس	•
٧٠٢		شمس الدين فيروز شاه	•
٧١٨		شهاب الدين بغرا شاه ، (بنغالة الغربية)	•

(٣) في خليل آدم (ص ٤٧٢) يوسبك . المترجم .
(٤) الحكام من سنة ٦٨١ حتى سنة ٧٢٦ من أسرة بلبان
تاسع سلاطين دهلي .

(١) يكتبها ابن بطوطة (ج ٤ ص ٢١٠) بنجاله أما إليوت
فيكتبها هكذا بنكال . المترجم .
(٢) ملوك عز الدين غوري أو طامله ، أنظر طبقات ناصري
(ج ١ ص ٥٤٨ — ٥٩٥) .

	غياث الدين بهادر بوراشاه ، (بنغالة الشرقية)	٧١٨٠
سنة ٧١٩ هـ	غياث الدين بهادر ، (بنغالة كلها)	• • • • •
٧٢٣	ناصر الدين ابراهيم ، (بلسكنوتى حتى سنة ٧٢٦)	• • • • •
	بهادر ، (للمرة الثانية ، مع بهرام بينغالة الشرقية)	٧٢٥
	بهرام ^(١) ، (وحده حتى سنة ٧١٩)	٧٣١
٧٢٦	قندر خان ، (لسكنوتى حتى سنة ٧٤٠)	• • • • •
٧٢٤	عز الدين أعظم الملك ، (ستكانو حتى سنة ٧٤٠)	• • • • •

(ب) السلاطين

٧٣٠	نغر الدين مبارك شاه ، (بنغالة الشرقية حتى سنة ٧٥٠)	• • • • •
٧٥٠	اختيار الدين غازى شاه ، (بنغالة الشرقية حتى سنة ٧٥٣)	• • • • •
٧٤٠	علاء الدين على شاه ، (بنغالة الغربية حتى سنة ٧٤٦)	• • • • •

بنو إلياس شاه :

٧٤٠	شمس الدين إلياس شاه ، (مطالب بالحكم بينغالة الغربية حتى سنة ٧٤٦)	• • • • •
	صاحب بنغالة الغربية	٧٤٦
	صاحب بنغالة جيمها	٧٥٣
٧٥٩	سكندر شاه [الأول] بن إلياس	• • • • •
٧٩٢	غياث الدين أعظم شاه بن سكندر ^(٢)	• • • • •
٧٩٩	سيف الدين حمزة شاه بن أعظم	• • • • •
٨٠٩	شمس الدين بن حمزة	• • • • •

بنو راجه گانس^(٣) :

٨١٢	شهاب الدين بايزيد شاه	• • • • •
٨١٢	راجه گانس شاه	• • • • •
٨١٧	جلال الدين محمد شاه (جيمال پوربى) بن راجه گانس ، (اعتنق الاسلام)	• • • • •
٨٣٥	شمس الدين أحمد شاه بن محمد	• • • • •

بنو إلياس (للمرة الثانية) :

٨٤٦	ناصر الدين محمد شاه [الأول] بن محمود	• • • • •
٨٦٤	ركن الدين بأربك شاه بن محمود	• • • • •
٨٧٩	شمس الدين يوسف شاه بن بأربك	• • • • •
٨٨٦	سكندر شاه [الثانى] بن يوسف	• • • • •
٨٨٦	جلال الدين فتح شاه بن محمود	• • • • •

(١) أنظر : خليل آدم (ص ٤٧٣) . المترجم .
(٢) نار سنة ٧٧١ فى وجه سكندر شاه الأوك .
(٣) أنظر خليل آدم (ص ٤٧٤) . المترجم .

بنو حبشى :

سنة ٨٩٢ هـ	سلطان شاه زاده باريك	
٨٩٢	سيف الدين فيروز شاه [الأول]	•
٨٩٥	ناصر الدين محمود شاه [الثاني] بن فتح شاه (بنو إلياس)	•
٨٩٦	شمس الدين أبو النصر مظفر شاه	•

بنو حسين شاه :

٨٩٩	علاء الدين حسين شاه بن سيد أشرف	•
٩٢٥	ناصر الدين نصرت شاه بن حسين	•
٩٣٩	علاء الدين فيروز شاه [الثاني] بن نصرت	•
٩٣٩	غياث الدين محمود شاه [الثالث] بن حسين	•
	(مطالب بالحكم منذ سنة ٩٣٢)	
٩٤٤	فتح مايون البلاد	

بنو محمد سور :

٩٦٠	شمس الدين محمد سور غازي شاه	•
٩٦٢	غياث الدين بهادر شاه (خضر) بن محمد	•
٩٦٨	غياث الدين جلال شاه بن محمد سور	•
٩٧١	فلان بن جلال شاه	

بنو سليمان قراراني^(١) :

٩٧١	سليمان خان قراراني ، (بنفاه و بهار)	
٩٨٠	بايزيد شاه بن سليمان	
٩٨٠	داود شاه بن سليمان ^(٢)	•
٩٨٤	فتح أكبر البلاد	
	[البقيه تأتي في ما بعد]	

المراجع :

- St. Lane-Poole : Muhammadan Dynasties 305--308.
Blochmann : Contributions to the Geography and History of Bengal.
Steward : History of Bengal.
Thomas : Initial Coinage of Bengal.
(Trad. Raverty, vol I, pp. 770-775) طبقات ناصري
H. Nelson-Wright : Catalogue Indian Mus. 11 p. 130.
Th. W. Beale : Biographical Dictionary, 2 éd. par H.G. Keene,
London, 1894 p. 214, 261.

(١) يكتبه خليل آدم (ص ٧٥) هكذا قراراني بالكاف . المترجم .
(٢) هزمه خان جهان ثم قتله ، ثاني حاكم بنفاله من قبل أباطرة دهل .

٢٦٤ - الحاميون ببلاد السند

(الحاضرة تته)

سنة ٧٣٦ هـ	١ - أونار ^(١)
٧٣٩	٢ - جونا
٧٥٤	٣ - ماني ^(٢) ، (باني أو باتي)
٧٦٨	٤ -
٧٧٧	٥ - تماشي ^(٣)
٧٨١	٦ - صلاح الدين ، (اعتنق الاسلام)
٧٩٣	٧ - نظام الدين
٧٩٥	٨ - علي شير ^(٤)
٨١١	٩ - فتح خان
٨٢٦	١٠ - تغلق ^(٥)
٨٥٣	١١ - سكندرا.
٨٥٦	١٢ - سنجر ^(٦)
٨٦٤	١٣ - نندا ، نظام الدين
٨٩٧	١٤ - فيروز ، (حق سنة ٩٣٢)
٩١٩	احتل شاه شجاع بك أرغون البلاد

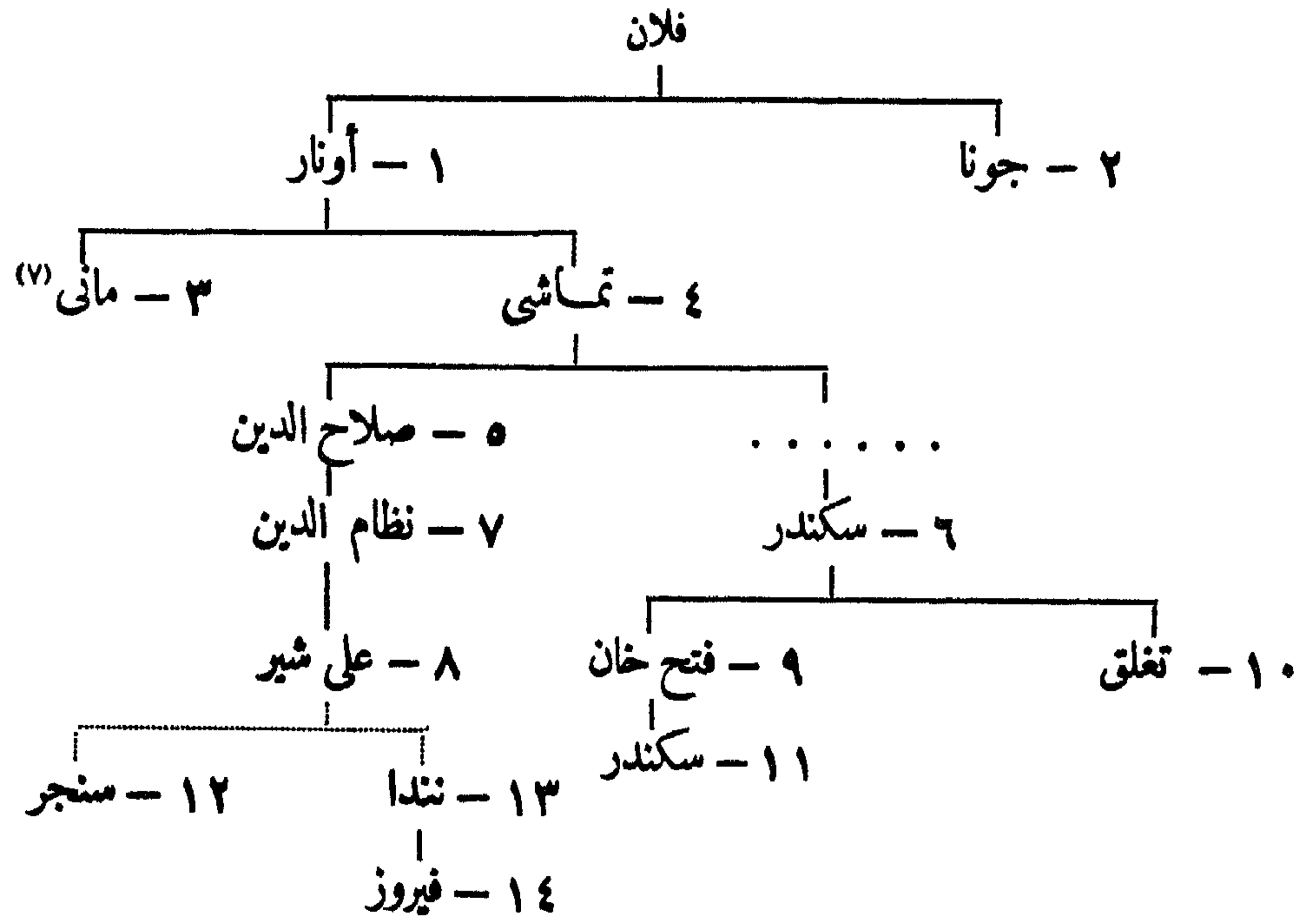

المراجع :

Elliot : History of India.

Justi : Iranisches Namenbuch p. 478.

Beale : Biographical Dictionary, 2 éd. p. 296.

(٥) غزوكجرات .
 (٦) يذكر إلبوت (ج ١ ص ٢٣٠) أن قد سبقه ملك يدعى رايدان . المترجم .
 (٧) انظر هامش رقم ٢ ، المترجم .

(١) انظر : Elliot : Hist. of India, 1, p. 225 ، المترجم .
 (٢) يذكر إلبوت في كتابه تاريخ الهند (ج ١ ص ٢٢٦) أن اسمه بابنيا . المترجم .
 (٣) انظر إلبوت : تاريخ الهند (ج ١ ص ٢٢٧) . المترجم .
 (٤) يذكر إلبوت (ج ١ ص ٢٢٨) أن قد خلفه كاران . المترجم .

٢٦٥ - الأرعوتيون ببلاد السند

(الخاصة قندهار) ته وبهكار

- | | | |
|------------|-----|---|
| سنة ٨٨٠ هـ | | ١ - ذوالنون أو هون |
| ٩١١ | حول | ٢ - شاه شجاع بك أرغون
بالسند سنة ٩١٩ ، استولى بابر على قندهار سنة ٩٢٨ وأصبحت بهكار الخاصة الجديدة |
| ٩٣٠ | | ٣ - شاه حسين أرغون ، (حامل بابر وحليف مايون) |
| ٩٦١ | | ٤ - عيسى ترخان بن عبد العالى بن عبد الخالق ^(١) ، (بالسند الأسفل و ته)
محمود كسكتاش ، (السند الأعلى وبهكار ، حق سنة ٩٨٢) |
| ٩٧٥ | | ٥ - محمد باقى بن عيسى ترخان |
| ٩٩٣ | | ٦ - جاني بن محمد باقى ، (عزله أكبر سنة ١٠٠١ ، وتوفى سنة ١٠٠٨)
ميرزا غازى بن جاني بك ، (من قبل أكبر) ١٠٠٨ |

أولجاىو بن أرغون بن آباقا بن هولانكو

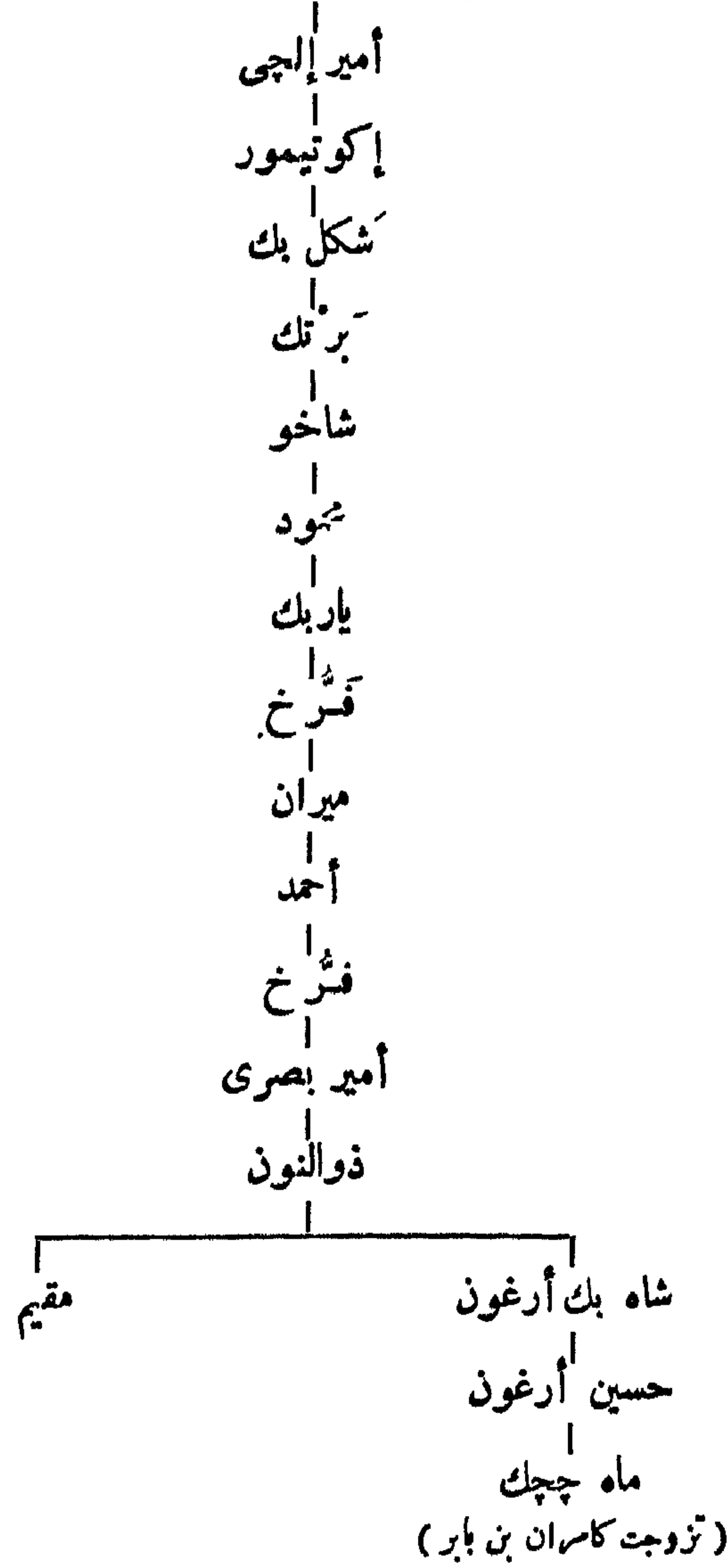

(١) قائد جيوش شاه شجاع بك أرغون ، توفى سنة ٩٧٦

٢٦٦ - آل لنگا

(باللتان وأوجه)

- ١ - شيخ يوسف ، (استقل بدهلي) سنة ٨٤٧ هـ
 ٢ - قطب الدين محمود لنگا [الأول] ، (رايهره) (١) ٨٤٩
 ٣ - حسين لنگا [الأول] (٢) ٨٧٤
 ٤ - محمود لنگا [الثاني] بن فيروز بن حسين ٩٠٨ صفر
 ٥ - حسين لنگا [الثاني] بن محمود ٩٣٠
 استولى حسين أرغون على اللتان ٩٣٢
 ضمت إلى إمبراطورية المغول ٩٣٧

المراجع :

Elliot : History of India I, 303, 497,- 502.
 Sachau : Verzeichnis N° 84, p. 31.

٢٦٧ - ملوك الشرق بجونپور

(بهار ، أودر قنوج و بهراج)

- ١ - خواجه جهان ، (ملوك ملك سرور) (٣) سنة ٧٩٦ هـ
 ٢ - مبارك شاه ، (ملك واصل) ، (تبناه السابق) ٨٠٢
 ٣ - شمس الدين ابراهيم شاه شرقي بن مبارك ٨٠٣
 ٤ - محمود شاه بن ابراهيم ٨٤٤
 ٥ - محمد شاه (بيخان) ، (مشترك مع أبيه محمود) ٨٦١
 ٦ - حسين شاه بن محمود ، (فر سنة ٨٨١ وتوفي سنة ٩٠٥) ٨٦٣
 فتح سكندر بن بهلون صاحب دهلي البلاد ٨٨١

٢٦٨ - ملوك مألوه

(١) بنو غوري ، (الحاضرة دهار وماندو ثم شاري آباد) :

- ١ - دلاور خان حسين غوري (٤) سنة ٨٠٤ هـ
 ٢ - هوشنگك ألب خان بن دلاور (٥) ٨٠٨
 ٣ - محمد [الأول] غزني خان بن هوشنگك (٦) ٨٣٨ ذو الحجة

(ب) بنو خلجي :

- ٤ - محمود شاه [الأول] خلجي الكبير المحرم ٨٤٠
 ٥ - غياث شاه بن محمود شاه ٨٧٣ ١٩ ذي القعدة

(٤) من أبناء ملوك غور، ولام فيروز الثالث تغلق صاحب دهلي.
 (٥) أسره مظفر الأول صاحب كجرات سنة ٨١٠ ،
 توفي في ٨ ذي الحجة سنة ٨٣٨
 (٦) دس له خليفته محمود الأول خلجي المسم سنة ٨٤٠ ، انظر
 خليل آدم (ص ٤٧٧) . الترجمة .

(٤) هو سلفه الشيخ يوسف . أنظر : Elliot : Hist. of India vol. 1, p 233 . الترجمة .
 (٢) حليف سكندر شاه لودي صاحب دهلي ، توفي في ٢٦
 صفر سنة ٩٠٨
 (٣) وزير محمود تغلق الثاني صاحب دهلي . انظر خليل آدم
 (ص ٤٧٦) . الترجمة .

سنة ٨٧٨٨	٦ -	سكندر شاه بن هندال ، (بُت شيكن)
٨١٣	٧ -	علي شاه أمير خان بن سكندر ^(١)
٨٢٠	٨ -	شاه خان زين العابدين
٨٧٢	٩ -	حيدر شاه حاجي خان بن زين العابدين
٨٧٤	١٠ -	حسن شاه بن حيدر
٨٨٦	١١ -	محمد شاه بن حسن
٨٨٨	١٢ -	فتح شاه خان بن آدم ، (للمرة الأولى)
		محمد ، (للمرة الثانية) ٨٩٨
		فتح ، (للمرة الثانية) ٩١٩
		محمد ، (للمرة الثالثة) ٩٢٠
٩٢٣		فتح ، (للمرة الثالثة)
		محمد ، (للمرة الرابعة) ٩٢٦
٩٣٤	١٣ -	نازك شاه بن ابراهيم ^(٢) ، (للمرة الأولى)
		محمد ، (للمرة الخامسة) ٩٣٧
٩٤١	١٤ -	ابراهيم ، (للمرة الأولى)
		نازك ، (للمرة الثانية) ٩٤٢
		ميرزا حيدر دُوغلات ^(٣) ، (من قبل مايون) ٩٤٨
		ابراهيم ، (للمرة الثانية) ٩٦٠
٩٦٣	١٥ -	اسماعيل بن ابراهيم
٩٦٤	١٦ -	حبيب ^(٤)
		(ب) الدولة الثانية ، (بنو چك) :
٩٦٧	١٧ -	غازي خان چك ^(٥)
٩٧٠	١٨ -	نصر الدين حسين بن چك
٩٧٧	١٩ -	ظهير الدين محمد علي بن چك
		مُسر يد شاه ، (لم يمر طويلا)
٩٨٧	٢٠ -	نصر الدين محمد يوسف بن علي
		غازي شاه ، (لم يمر طويلا)
٩٩٢	٢١ -	يعقوب
		بايغازي ، (لم يمر طويلا)
٩٩٥		فتح أكبر البلاد

المراجع : Newall : Sketch of the Mahomudan History of.

Cashmere ; J.R.A.S. Bengal, 1854. V. 409.

Beale : Biographical Dictionary 364.

Barthold : Musulmanskia Dynasti, 307.

Justi : Iranisches Namenbuch.

Sachau : Verzeichnis N^o 89 ét 90 , p. 32, 33.

H. Nelson-Wright : Cat. Indian Museum 11, 187.

T. W. Haig : Chronology J.R.A.S. 1918.

دائرة المعارف الإسلامية (الطبعة الفرنسية) ، مادة : (كشمير) "M. Longworth-Dames"

(٤) إسمه على النقود محمود .

(٥) انظر دائرة المعارف الاسلامية (الطبعة الفرنسية)

مادة : كشمير . المترجم .

(١) انظر خليل آدم (ص ٤٨١) . المترجم .

(٢) إسمه على النقود نادر .

(٣) انظر خليل آدم (ص ٤٨١) . المترجم .

١ - الدولة الأولى :

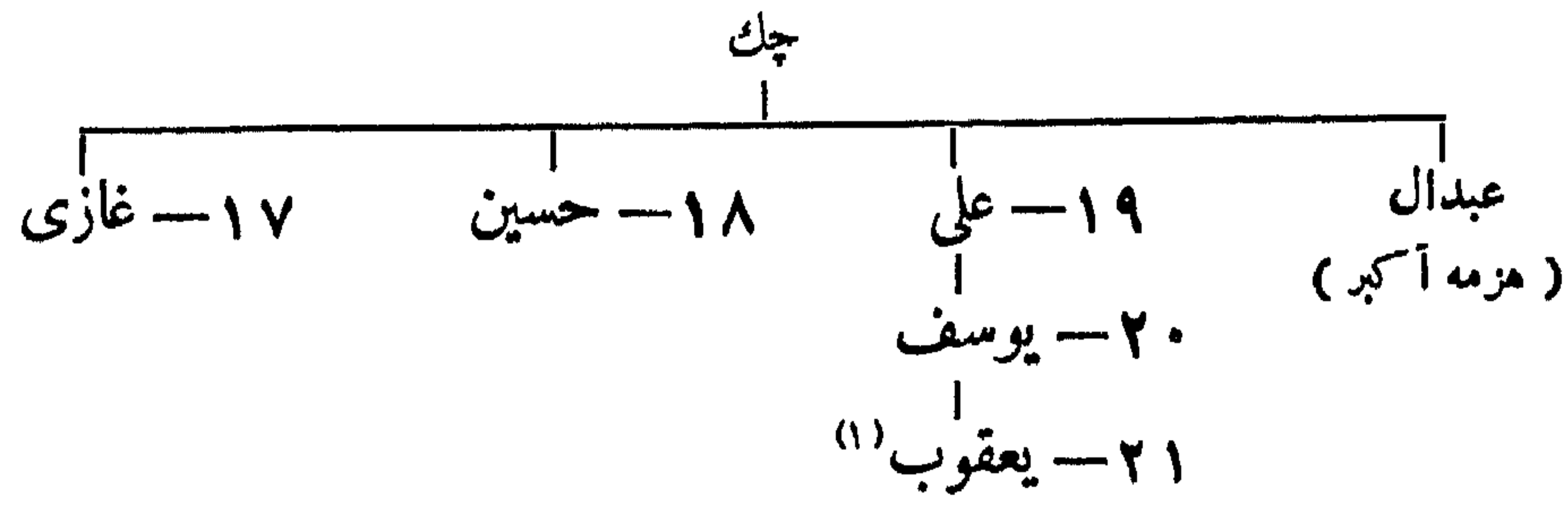
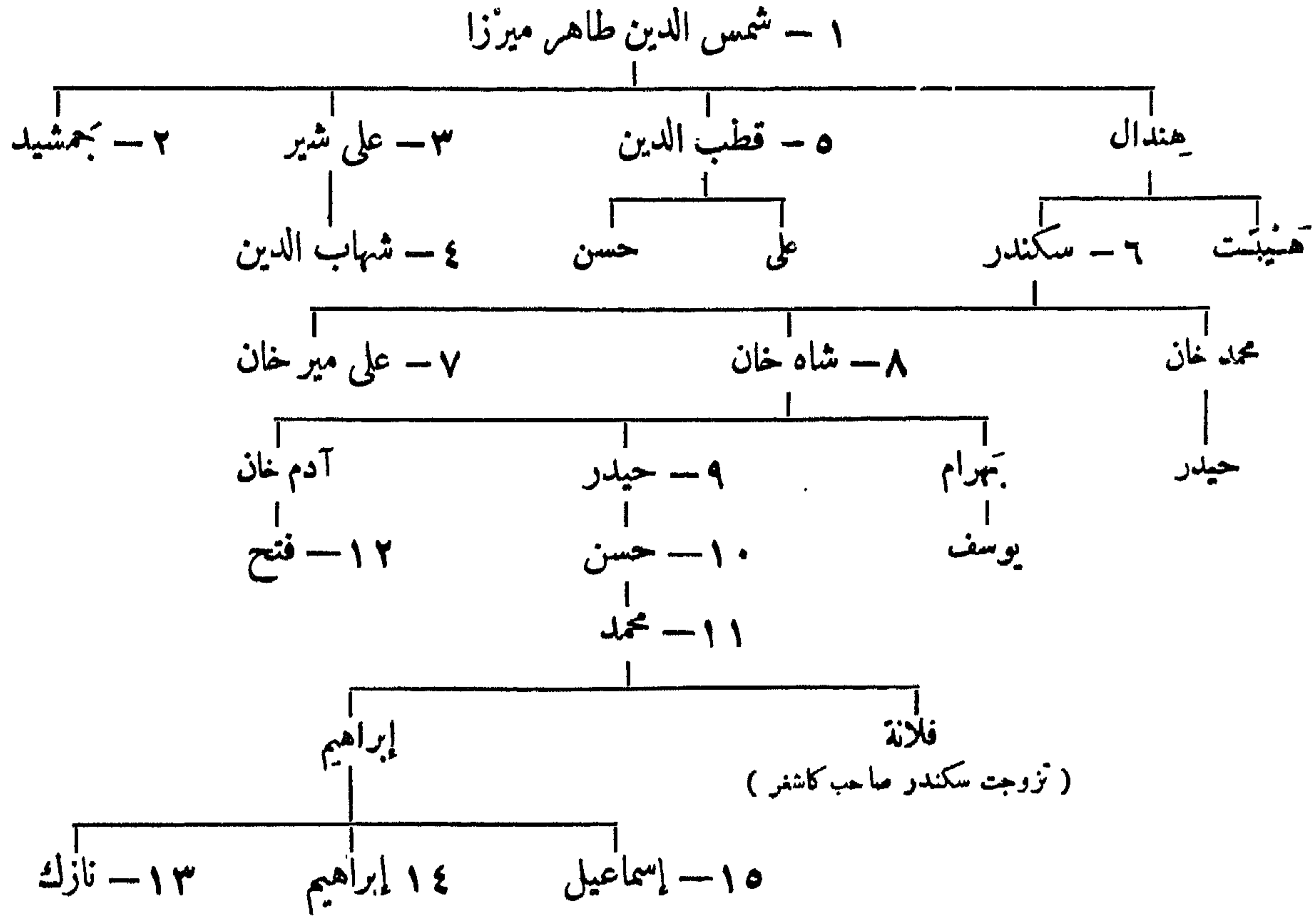

٢٧٠ - الفاروقيون ملوك خاندش

الحاضرة برهان پور (أسيرغر)

٨٧٢ هـ	سنة	١ - ملك راجه بن خان جهان ، (ولاء فيروز الثالث صاحب دهلي)
٨٠١	١٠ شعبان	٢ - نصر (٢) خان بن ملك راجه
٨٤١	١٧ ربيع الأول	٣ - ميران عادل خان [الأول] ، (اغتيل في ٨ ذي الحجة سنة ٨٤٤)
٨٤٤	ذو الحجة	٤ - ميران مبارك [الأول] ، (توفي في ١٢ رجب سنة ٨٦١)
٨٦١	رجب	٥ - عادل خان [الثاني] هايون ، (توفي في ١٤ ربيع الأول سنة ٩٠٦)
٩٠٦	ربيع الأول	٦ - داود خان
٩١٦		٧ - تغزني
٩١٦	جمادى الأولى	٨ - عادل خان [الثالث]

(١) بيلاط أكبر بدھلي منذ سنة ٩٩٦
(٢) أنظر خليل آدم (ص ٤٨٦) . المترجم .

سنة ٩٢٦ هـ	٩ - ميران محمد شاه [الأول] (١) ، (توفى في ١٣ ذي القعدة سنة ٩٤٢)
٩٤٢	١٠ - ميران مبارك [الثاني] (٢) ، (توفى في ٦ جمادى الآخرة سنة ٩٧٤)
٩٧٤	١١ - ميران محمد شاه [الثاني]
٩٨٤	١٢ - راجه علي خان
١٠٠٥	١٣ - بهادر شاه
	مزه أكبر ١٠٠٨

نسب الفاروقيين :

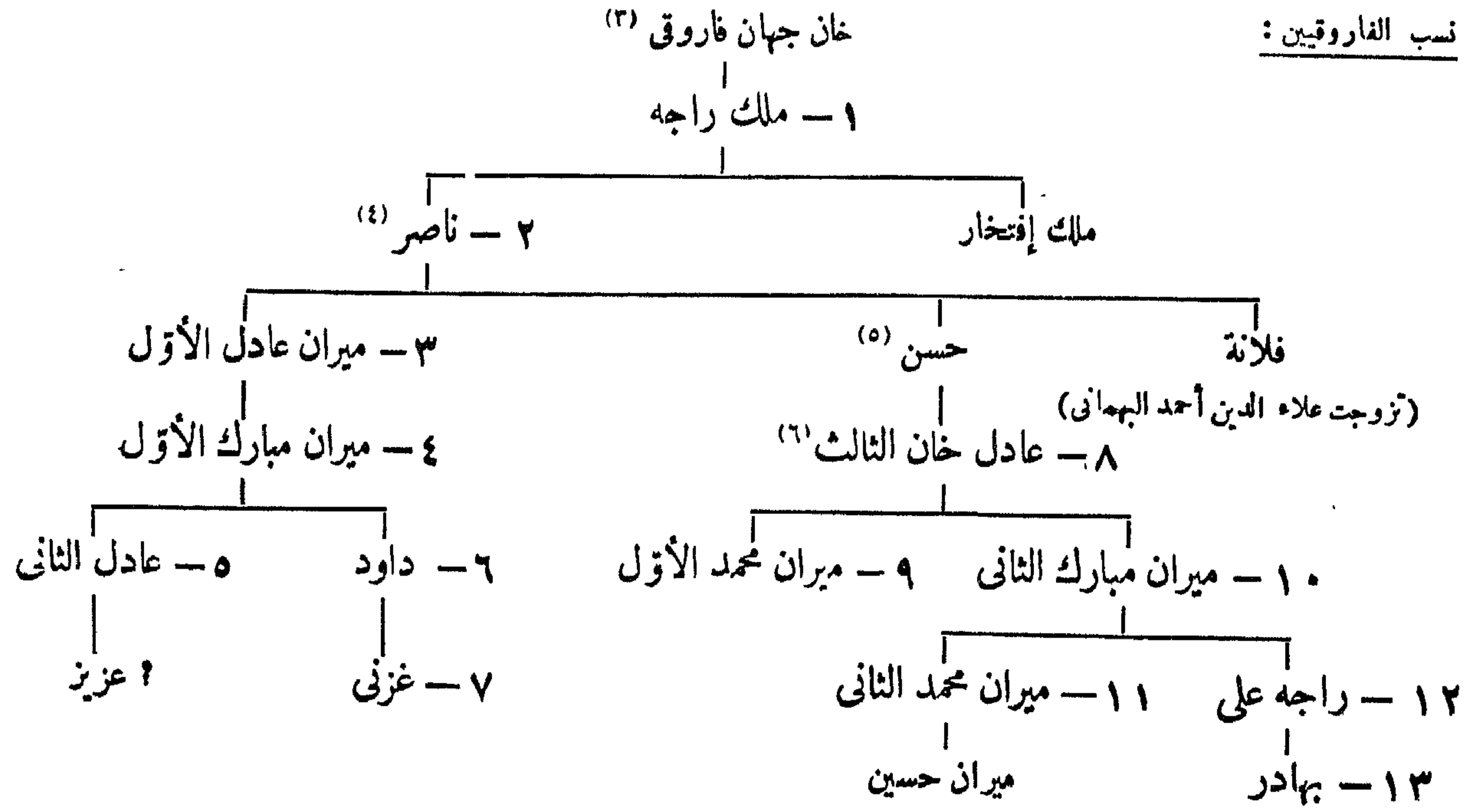

المراجع : دائرة المعارف الإسلامية (الطبعة الفرنسية) ، مادة : (فاروقى) 'M.Longworth-Dames' Elliot: History of India.
Justi : Iran. Namenbuch, p. 477.

٢٧١ - ملوك كجرات

(الحاضرة أحمد آباد)

سنة ٧٩٣ هـ	١ - مظفر شاه [الأول] ظفر خان ، (أعلن استقلاله سنة ٨١٠)
٨١٤	٢ - أحمد شاه [الأول] بن تترخان ، (الحاضرة أحمد آباد)
٨٤٦	٣ - محمد كريم شاه ، (دست له زوجه السم)
٨٥٥	٤ - قطب الدين أحمد [الثاني]
٨٦٣	٥ - داود شاه ، (حكم سبعة أيام)
٨٦٣	٦ - محمود شاه [الأول] بايقرا
٩١٧	٧ - مظفر شاه [الثاني] (٧)

(٥) تزوج ابنة محمود الأول صاحب كجرات .

(٦) تزوج ابنة مظفر الثاني صاحب كجرات .

(٧) أرسل إلى قانسوه النوى صاحب مصر يستعين به

على البرتغاليين .

(١) ضمت مملكة كجرات سنة ٩٤٢/٩٤٣

(٢) حامل أكبر منذ سنة ٩٧٠

(٣) يدعى الانتساب إلى الخليفة عمر الفاروق .

(٤) تزوج ابنة دلاور غورى صاحب مالوه .

- ٨ - سكندر شاه ٢٣ ربيع الثاني سنة ٩٣٢ هـ
- ٩ - ناصر خان محمود [الثاني] ٦ شعبان ٩٣٢
- ١٠ - بهادر شاه (١) ٢٤ شوال ٩٣٢
- فتح مالوه شعبان ٩٣٧
- هزمه مايون ٩٤٢
- ١١ - ميران محمد [الأول] شاه فاروقى صاحب خاندش (٢) ٩٤٣
- ١٢ - محمود شاه [الثالث] بن لطيف ٩٤٤
- ١٣ - أحمد شاه ، (مدعى) ١٥ ربيع الأول ٩٦١
- محمد بن مظفر [الثاني] ، (منتصب) ٩٦٣
- ١٤ - مظفر شاه [الثالث] حبيب ، (استبدل بغيره فتنازل سنة ٩٨٠) ٥ شعبان ٩٦٩
- فتح أكبر البلاد ١٤ رجب ٩٨٠
- مظفر [الثالث] (للمرة الثانية) (خمسة أشهر) ٩٩١

نسب ملوك كجرات

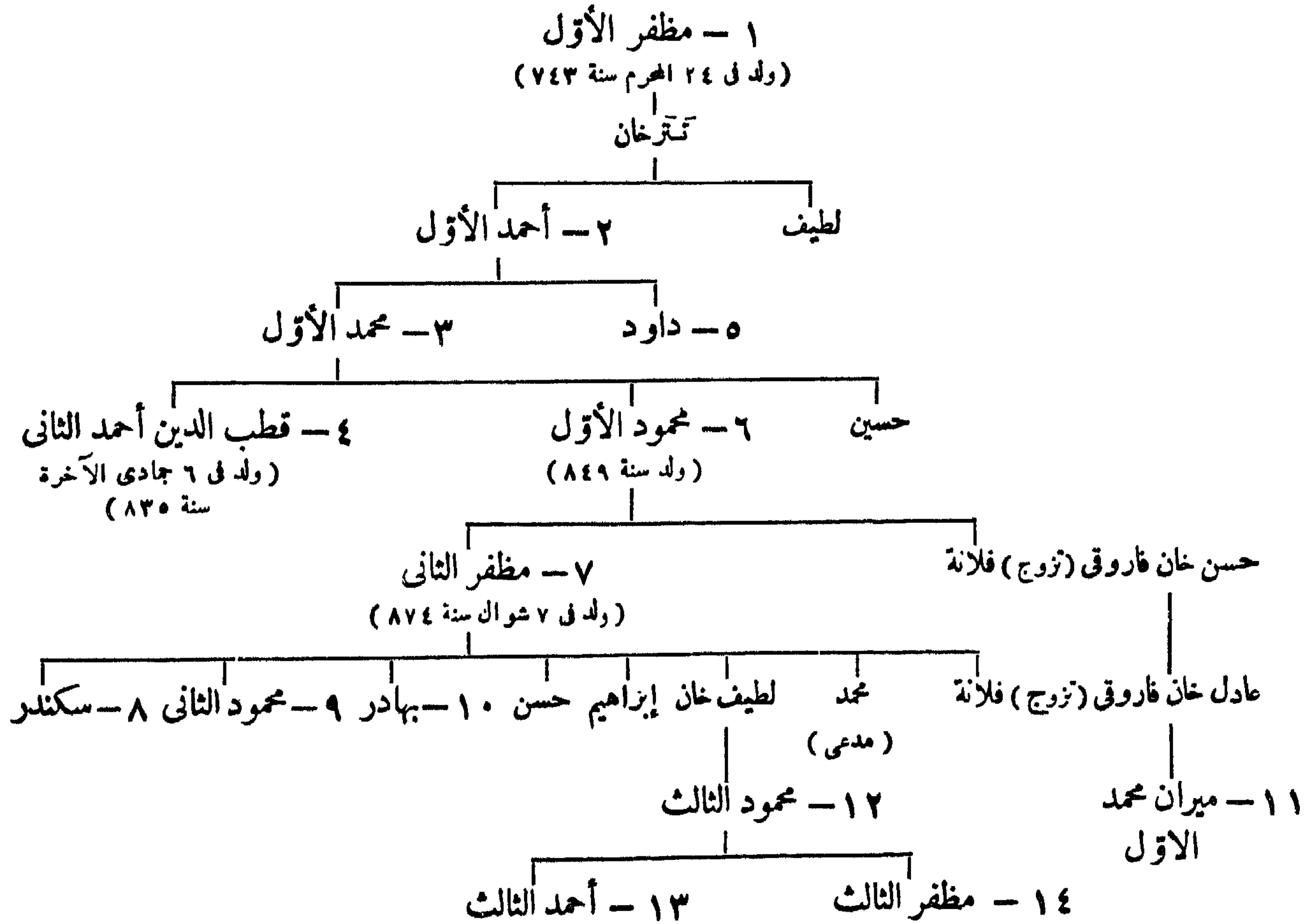

المراجع :

G. P. Taylor J.R.A.S. Bombay, 1902.
H. Nelson-Wright.Cat: Ind Mus. II, 221.
Justi: Iran.Namenbuch p. 476.

(٢) احتلاك دام سبعة أسابيع ، روييه بمجموعة White-king
أنظر . Cat. de vente. III, N° 4496.

(١) تولى في ٣ رمضان سنة ٩٤٣ على ظهر سفينة برتغالية
امام ديور .

٢٧٢ - البهمنيون بالدكن

ملوك كلبركه (أحسن آباد ، ورنكل ، بيدر)

٧٤٨ هـ	سنة	٢٤ ربيع الثاني	١ - حسن گانگو (غانغو) علاء الدين ظفر خان ، (توفى مستهل ربيع الأول سنة ٧٥٩)
٧٥٩		٢ ربيع الأول	٢ - محمد شاه [الأول]
٧٧٦		شوال	٣ - مجاهد شاه ، (اغتاله عمه داود في ١٧ ذى الحجة سنة ٧٧٩)
٧٨٠		٢١ المحرم	٤ - داود شاه ، (اغتيل في ٢٦ صفر سنة ٧٨٠)
٧٨٠		٢٦ صفر	٥ - محمد شاه [الثاني]
٧٩٩		٢٧ رجب	٦ - غياث الدين ، (مات عيناه في ١٧ رمضان سنة ٧٩٩)
٧٩٩		رمضان	٧ - شمس الدين
٨٠٠			٨ - تاج الدين فيروز شاه ، (توفى في ١٥ شوال سنة ٨٢٥)
٨٢٥		١٥ شوال	٩ - أحمد شاه [الأول] ^(١) ، (توفى في ١٨ رجب سنة ٨٣٨)
٨٣٨		رجب	١٠ - علاء الدين أحمد شاه [الثاني]
٨٦٢			١١ - علاء الدين همايون شاه ظالم ، (قتل في ٢٨ ذى القعدة سنة ٨٦٥)
٨٦٥		ذو القعدة	١٢ - نظام شاه ، (توفى في ١٣ ذى القعدة سنة ٨٦٧)
٨٦٧		ذو القعدة	١٣ - محمد شاه [الثالث]
٨٨٧		صفر	١٤ - محمود شاه [الثاني] ^(٢) ، (توفى في ٤ ذى الحجة سنة ٩٢٣)
٩٢٤		المحرم	١٥ - أحمد شاه [الثالث]
٩٢٧			١٦ - علاء الدين شاه
٩٢٩			١٧ - ولي الله شاه
٩٣٢			١٨ - كلیم الله شاه
٩٣٣			انقسمت الدولة

المراجع :

دائرة المعارف الإسلامية (الطبعة الفرنسية) ، مادة : (بهمنيون) .

St. Lane-Poole : Muhammadan Dynasties. 316-319.

St. Lane-Poole : Catalogne of Coins Br. M. Muhammadan States, LXII.

Justi : Iranisches Namenbuch, 470.

J. S. King : History of the Bahmani Dynasty.

J. Gibbs : Gold and Silver Coins of the Bahmani Dynasty. Num. Chron. 188I.

T. W. Haig : Some Notes on the Bahmani Dynasty J.RAS Bengal LXXIII.

(١) نقل المحاضرة الى أحمد آباد بيدر سنة ٨٣٦

(٢) أسس وزيره القوي قاسم برید دولة جديدة في بيدر ،

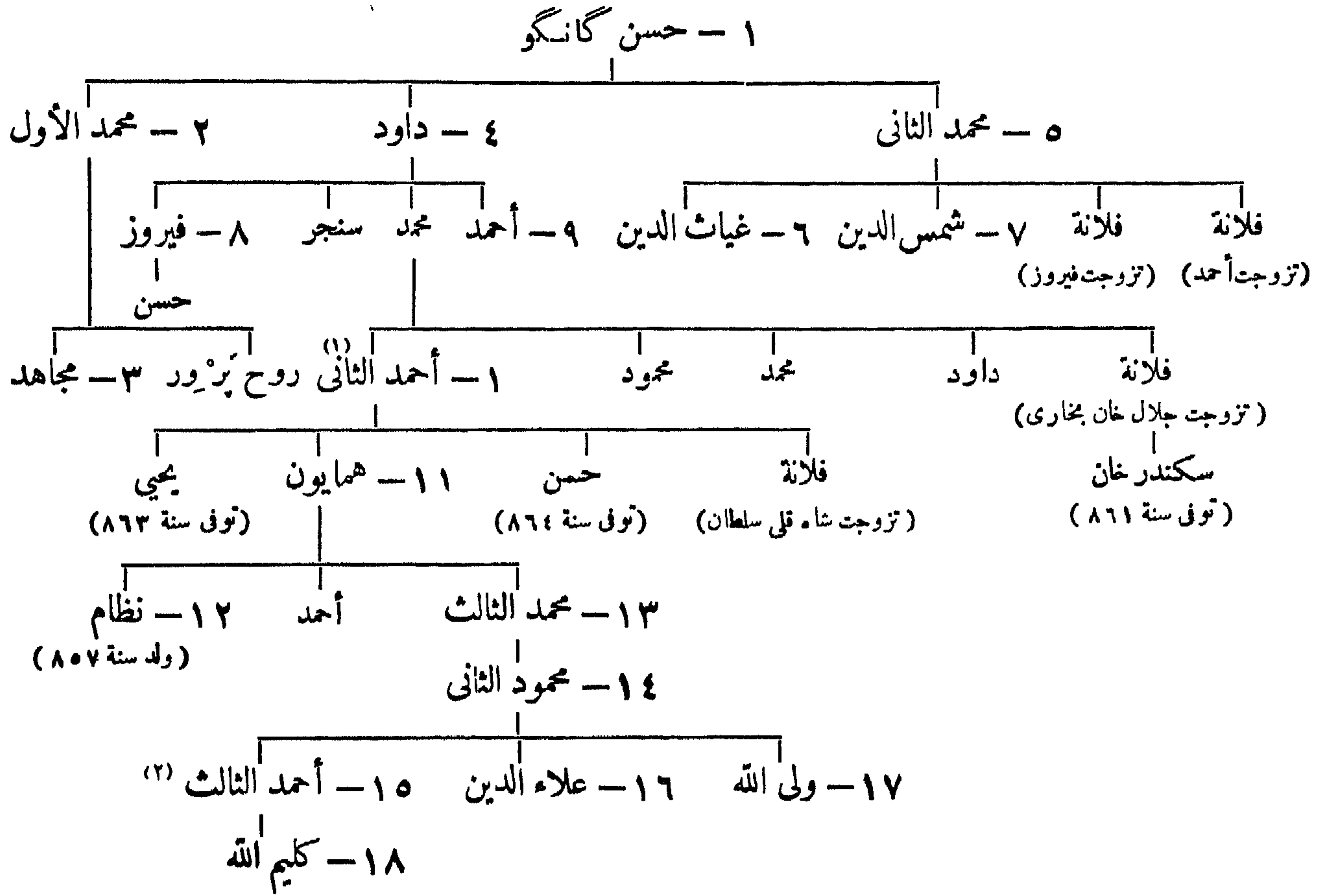

٢٧٣ - ملوك الطوائف بالدكن

(برار والحاضرة : إيجبور وكل)

(١) بنو عماد شاه :

سنة ٨٩٠ هـ	١ - فتح الله عماد الملك (٣)
٩١٠	٢ - علاء الدين بن فتح الله (٤)
٩٣٦	٣ - دريا بن علاء الدين (٥)
٩٦٨	٤ - برهان بن دريا ، (سجنه توفاك سنة ٩٧٦) (٦)
٩٧٦	٥ - توفاك خان ، (مقتصب)

استولى مرتضى نظام شاه على البلاد ، قتل برهان بن توفاك في السجن سنة ٩٨٠

(ب) بنو نظام شاه (أحمد تنگر) :

٨٩٦	١ - أحمد [الأول] بن نظام الملك البحري (٧)
٩١٤	٢ - برهان [الأول]
٩٦١	٣ - حسين (٨)
٩٧٢	٤ - مرتضى [الأول] ، (قتل في رجب سنة ٩٦٦)

(٥) وزيره توفاك خان .
(٦) تزوجت أخته بيبي دولت حسين نظام شاه .
(٧) ابن وزير محمد الثاني البهماني . أسس أحمد آباد سنة ٩٠٠
(٨) في سنة ٩٧٢ حالف نظام وطادل وقطب وبريد ضد ،
فيجيا نيجار ، توفي في ٧ ذي القعدة سنة ٩٧٢

(١) تزوج ابنه ناصر خان صاحب خاندش .
(٢) تزوج ستي بنت يوسف عادل شاه .
(٣) حاكم برار من قبل محمود الثاني البهماني .
(٤) تزوج خديجة بنت يوسف عادل شاه وتزوجت إبنته ربيعة
إبراهيم الأول عادل شاه .

- ٥ - ميران حسين بن مرتضى ، (قتل في ١١ جمادى الأولى سنة ٩٩٧) رجب سنة ٩٩٦ هـ
- ٦ - اسماعيل بن برهان ، (عزله أبوه في ١٣ رجب سنة ٩٩٩) جمادى الأولى ٩٩٧
- ٧ - برهان [الثاني] بن حسين بن برهان ، (توفى في ١٨ شعبان سنة ١٠٠٣) ١٣ رجب ٩٩٦
- ٨ - إبراهيم بن برهان [الثاني] شعبان ١٠٠٣
- ٩ - أحمد [الثاني] المحرم ١٠٠٤
- ١٠ - بهادر بن إبراهيم ، (خضع لأكبر خان سنة ١٠٠٤) ١٠٠٤
- ١١ - مرتضى [الثاني] ^(١١) ، (توفى سنة ١٠٣٨) ١٠٠٧
- فتح أكبر البلاد وأصبح حسين بن مرتضى حاكماً إيميا المحرم ١٠٠٩
- أنظر نظام حيدر آباد

(ج) بنو يزيد شاه (بيدر) :

- ١ - قاسم [الأول] [بيدر ^(٢)] ٨٩٧
- ٢ - أمير [الأول] بن قاسم ٩١٠
- ٣ - علي بن أمير ^(٣) ٩٤٥
- ٤ - إبراهيم بن علي ٩٩٠
- ٥ - قاسم [الثاني] بن علي ٩٩٧
- ٦ - ميرزا علي بن قاسم ١٠٠٠
- ٧ - أمير [الثاني] حول ١٠١٨

(د) بنو عادل شاه (بيجابور) :

- ١ - يوسف عادل شاه ٨٩٥
- ٢ - اسماعيل بن يوسف ، (توفى في ١٦ صفر سنة ٩٤١) ٩١٦
- ٣ - متلو بن اسماعيل ٢٦ صفر ٩٤١
- ٤ - إبراهيم [الأول] بن اسماعيل ٩٤١
- ٥ - علي [الأول] بن إبراهيم ^(٤) ٩٦٥
- ٦ - إبراهيم [الثاني] بن طهماسب بن إبراهيم صفر ٩٨٨
- ٧ - محمد بن إبراهيم ^(٥) ١٠٣٥
- ٨ - علي [الثاني] بن محمد ١٠٧٠
- ٩ - سكندر بن علي ، (عزك سنة ١٠٩٧ وتوفى سنة ١١٠٠) ١٠٨٣
- استولى أورنگ زيب على بيجابور ١٠٩٧

(هـ) بنو قطب شاه (كلكتة وتلكانه) :

- ١ - سلطان قلى قطب الملك ، (قتل في ٢٠ جمادى الآخرة سنة ٩٤٠) ٩١٨
- ٢ - جمشيد بن سلطان قلى جمادى الآخرة ٩٤٠
- ٣ - سُبْحان قلى بن جمشيد ٩٥٧

(٤) قتل غيلة في ٢٣ صفر سنة ٩٨٨ وظلت أرملة جاند بيبي وصيه على خليفته حتى كبر .

(٥) أصبح عامل الامبراطور شاه جهان في سنة ١٠٤٤

(١١) ظل يحكم حكماً امياً حتى سنة ١٠١٥ ولكن السلطان أكبر ولي عامله ملك أمير على مدينة أحمد نكر سنة ١٠٠٧

(٢) وزير محمودة الثاني الهنمي

(٣) تزوج بانى بيبي بنت إبراهيم الأول عادل شاه .

- ٤ - إبراهيم بن سلطان قلى، (توفى لى ٢١ ربيع الثانى سنة ٩٨٩) ١٢ رجب سنة ٩٥٧ هـ
٥ - محمد قلى بن إبراهيم ^(١) ربيع الثانى ٩٨٩
٦ - عبد الله بن محمد بن إبراهيم، (اعتزل سنة ١٠٨٣) ذوالقعدة ١٠٢٠
٧ - أبو الحسن بن عبد الله، (الشاعر) ١٠٨٣
فتح أورنگ زيب البلاد ٢٤ ذى القعدة ١٠٩٨

(أنساب ملوك الطوائف بالدكن)

بنو نظام الملك :

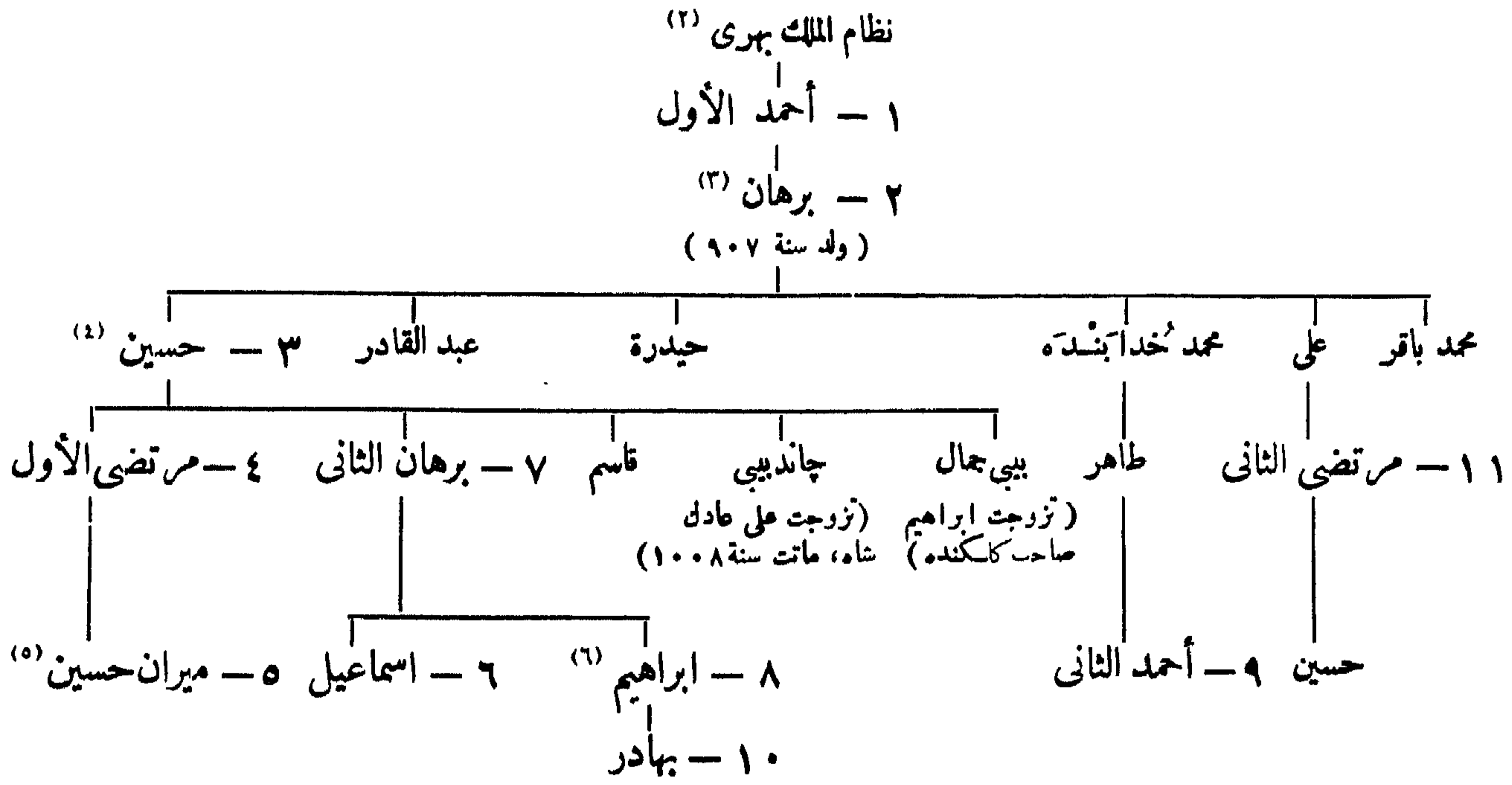

(٤) تزوج بيبي دولت بنت داريا، أميرة برار،
(٥) تزوج خديجة بنت يوسف صاحب بيجاپور .
(٦) تزوج ابنة ابراهيم قطب شاه .

(١) مؤسس حيدر آباد ، توفى لى ١٧ ذى القعدة سنة ١٠٢٠
(٢) برهمى من مدينة بليانسكر اعتنق الاسلام وتوفى سنة ٨٩١
(٣) تزوج مريم أميرة بيجاپور .

بنو عادل شاه :

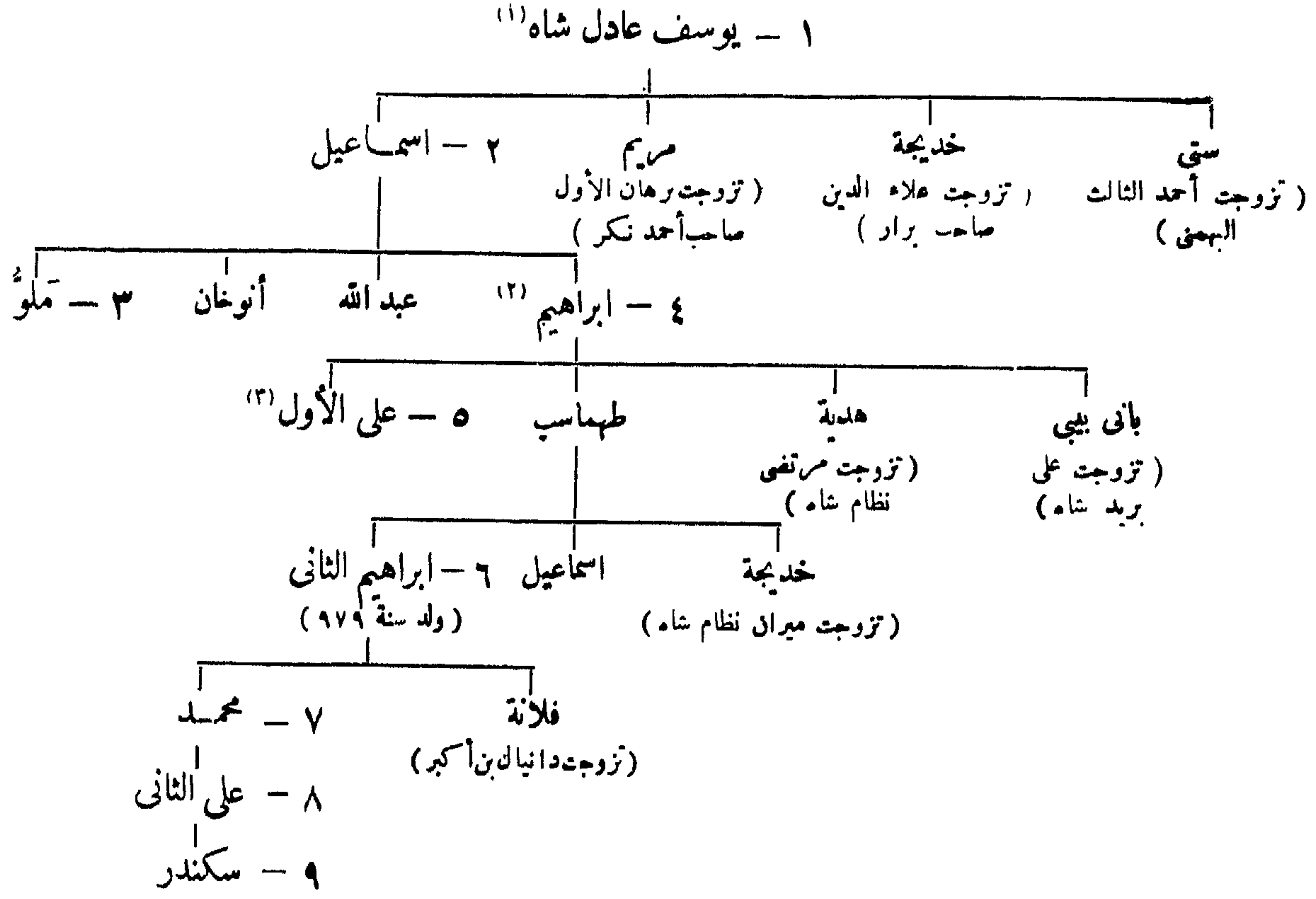

بنو قطب شاه :

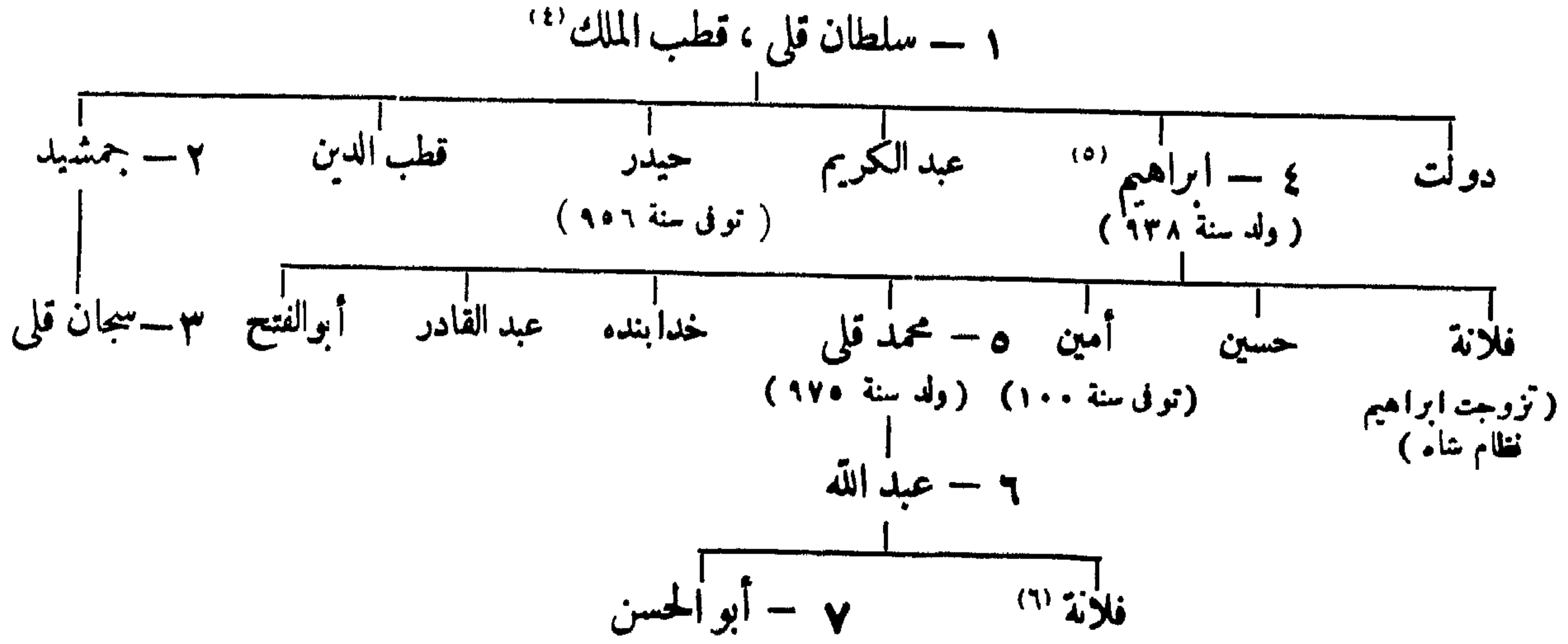

المراجع :

دائرة المعارف الإسلامية (الطبعة الفرنسية) ، مادة : (دكن) " T. W. Haig "

Justi : Iranisches Namenbuch p. 470-471.

(٤) من رجال محمد الثالث البهمنى ، توفى سنة ٨٩٩

(٥) تزوج بيبي جمال بنت حسين نظام شاه .

(٦) تزوجت محمد أكبر بن أورنگ زيب .

(١) يدعى أنه ابن مراد الثاني السلطان المماني .

(٢) تزوج ربيعة بنت علاء الدين حماد شاه سنة ٩٥٠

(٣) تزوج چاند بيبي بنت حسين نظام شاه .

٢٧٤ - أباطرة المغول

- ١ Δ - بابر، (١) ظهير الدين (٢) (توفي في ٦ جمادى الأولى سنة ٩٣٧) . . . ١٥ شعبان سنة ٩٣٢ هـ
- ٢ Δ - همايون، ناصر الدين، (للمرة الأولى حتى ١٠ المحرم سنة ٩٤٧) (٣) . . . ٩ جمادى الأولى ٩٣٧
- ميرزا سليمان ٩٤٠ حول
- كامران بن بابر (٤) ٩٥٠ حول
- حكم بني سور الأفغانين ٩٤٧-٩٦٢
- همايون، (للمرة الثانية) ٩٦٢ رمضان
- ٣ - أكبر، جلال الدين أبو الفتح، محمد، (توفي في ١٣ جمادى الآخرة سنة ١٠١٤) (٥) ٢ ربيع الثاني ٩٦٣
- ٤ Δ - جهانگیر، نور الدين بادشاه (سلطان سليم) ٢٠ جمادى الآخرة ١٠١٤
- داور بخنش، (عزك في ٢ جمادى الأولى سنة ١٠٣٧) ١٠٣٧ صفر
- ٥ Δ - شاه جهان، شهاب الدين (سلطان خرم)، (عزك في ١٧ رمضان سنة ١٠٦٨) ١٨ جمادى الآخرة ١٠٣٧
- مراد بخنش (كجرات) ربيع الأول ١٠٦٨
- (قبض عليه في ٤ شواك سنة ١٠٦٨)
- شاه شجاع (بنفالة) ربيع الأول ١٠٦٨
- (قبض عليه في رمضان سنة ١٠٧٠)
- ٦ - أورانك زيب عالمگیر، محي الدين مستهل ذى القعدة ١٠٦٨
- أعظم شاه، (توفي في ١٨ ربيع الأول سنة ١١١٩) ١٠ ذى الحجة ١١١٨
- كام بخنش (بالدكن) (توفي في ذى الحجة سنة ١١١٩) المحرم ١١١٩
- ٧ - شاه عالم [الأول] بهادر شاه [الأول]، قطب الدين ٢٤ المحرم (٦) ١١١٩
- عظيم الشأن، (توفي في صفر سنة ١١٢٤) ٢١ المحرم ١٢٢٤
- ٨ - جهاندار معز الدين أبو الفتح، (عزك في ١٦ ربيع الأول سنة ١٢٢٤) ١٤ ربيع الأول ١١٢٤
- ٩ - فرخ سير، (عزك في ٨ ربيع الثاني سنة ١١٣١) ٢٣ ذى الحجة ١١٢٤
- ١٠ - رفيع الدرجات، شمس الدين ٩ ربيع الثاني ١١٣١
- ١١ - شاه جهان [الثاني]، (رفيع الدولة) ٢٠ رجب ١١٣١
- نيكو سير محمد ١١٣١-١١٣٢
- إبراهيم، (هزم في ١٨ المحرم سنة ١١٣٣) ٩ ذى الحجة ١١٣٢
- ١٢ - محمد ناصر الدين روشن أختر (٧) ١٥ ذى القعدة ١١٣١
- غزا نادر شاه البلاد ١١٥٢
- ١٣ - أحمد بهادر، (٨) (عزك في ١١ شعبان سنة ١١٦٧ ثم مملت عيناه) ٢ جمادى الأولى ١١٦١
- ١٤ - عالمگیر [الثاني] عزيز الدين، (قتل غيلة في ٨ ربيع الثاني سنة ١١٧٣) ١١ شعبان ١١٦٧
- شاه جهان [الثالث] ٢٠ ربيع الثاني ١١٧٣
- (عزك في ٢٩ صفر ١١٧٤)

(٥) هذا التاريخ بدء تقويم إلامى (وهو تقويم شمسى) الذى يبتدىء من سنة ٩٩٢ (السنة القمرية الثلاثين من حكم أكبر).
 (٦) يقال إن تاريخ البيعة الرسمية هو ١٨ ذى الحجة سنة ١١١٨
 (٧) آخر الأباطرة المستقلين.
 (٨) كان الوزير صفدر كنگ نواب أود و عماد الملك غازى الدين خان الحكام الحقيقيين.

(١) يفضل R. B. Whitehead أن يكتب هذا الاسم بضم الباء.
 أنظر: Catalogue Lahore Museum, vol. II, p. 3.
 (٢) انتصر على إبراهيم الثانى لودى فى معركة بانپيات فى ٧ رجب سنة ٩٣٢
 (٣) هزمه شيرشاه سورى بن اسماعيل عند مدينة قنوج.
 (٤) كان هذان المدعيان يباشران سلطتهما خارج حدود الهند بافغانستان (بدخشان) وقندوز.

- ١٥ - شاه عالم [الثاني] ، جلال الدين علي جوهر جمادى الأولى سنة ١١٧٣ هـ
 - بيدار بخت ، (عزك في ٨ المحرم سنة ١٢٠٣) . ٢٧ ذى القعدة ١٢٠٢
 - ١٦ - محمد أكبر [الثاني] ، معين الدين أبو نصر ٧ رمضان ١٢٢١
 - ١٧ - بهادر شاه [الثاني] ، سراج الدين أبو المظفر ، (عزك في ١٣ شعبان سنة ١٢٧٤) ٢٨ جمادى الآخرة ١٢٥٣
- المراجع :

Elliot and Dawson : Histo. ' of India
 Th. W. Beale : Biographical Dictionary, 2 éd. par H. G. Keene,
 London 1894.
 C. P. Taylor. J.R.A.S. Bengal, Num. Suppl. VII.1907.
 Justi; Iranisches Namenbuch 473-5.
 دائرة المعارف الإسلامية (الطبعة الفرنسية) مادة : (مغول «T. W. Haig» وبار
 «Cl. Huart» وهابون وأكبر وجهانكبر وشاه عالم وشاه جهان (H. Beveridge)

٢٧٥ (١) - ولاية المغول العظام^(١) بنغالة

سنة ٩٨٤ هـ	مُنعم خان
٩٨٤	خان جهان ، حسين ^(٢) قُلى بك
٩٨٦	مظفر خان
٩٨٨	راجة تدرمَل
٩٨٩	خان أعظم
٩٩١	شاهباز خان
٩٩٦	راجة مان سينغ
١٠١٥	قطب الدين
١٠١٦	جهانگیر قلى
١٠١٨	إسلام خان
١٠٢٣	قاسم خان
١٠٢٨	ابراهيم خان
١٠٣٢	شاه جهان
١٠٣٥	خانازاد
١٠٣٦	مُكترم خان
١٠٣٨	فدائى خان
١٠٣٨	قاسم خان جُبن
١٠٤٣	أعظم خان
١٠٥٠	سلطان شجاع
١٠٧٠	مير بُجُله
١٠٧٤	شايستته خان
١٠٨٧	فدائى خان
١٠٨٨	سلطان محمد أعظم

(١) تنمة سلاطين بنغالة

(٢) ولاء أكبر خان ؛ انتصر على داود بن سليمان ، تولى بتانده سنة ٩٨٦

سنة ١٠٩١ هـ	شايسه خان
١١٠٠	إبراهيم خان
١١٠٨	ميرزا عظيم الشان

٢٧٥ (ب) - نواب بنغالة وبهار وأوريسه

١١١٦	مرشد قُلى جعفر خان ، صوبدار ^(١)
١١٣٨	شجاع الدين ، (صهر السابق)
١١٥١	سرفراز خان بن شجاع الدين
١١٥٣	ميرزا محمد على ، الله وردى خان ، مهايت جَنگك ^(٢)
١١٦٩	ميرزا محمود سراج الدولة بن هيبت جنگك (زين الدين أحمد) بن حاجسى أحمد
١١٧٠	جعفر على خان ، (عزل سنة ١١٧٤)
١١٧٤	قاسم على ، (صهر السابق) ^(٣)
	جع ر على ، (للمرة الثانية) (توفى فى ١٤ شعبان سنة ١١٧٨) المحرم ١١٧٧
١١٧٨	مير پولوارى بن جعفر على ، نجم الدولة ، (توفى فى ذى القعدة سنة ١١٧٩)
	وهب ولاية بنغالة للشركة .
١١٧٩	سيف الدولة نجابست على خان بن جعفر على ، (توفى فى ٨ ذى القعدة سنة ١١٨٣)
١١٨٣	مبارك الدولة ، (توفى سنة ١١٨٦)
١١٨٦	ناصر الملك وزير الدولة بن مبارك ، (توفى سنة ١١٨٩)
١١٨٩	سيد زين الدين على بن ناصر الملك
١٢٢٥	سيد أحمد على بن ناصر الملك
١٢٣٩	هايون جاه
١٢٧٤	منصور على خان ، نَصرت جَنگك

المراجع :

Beale : Oriental Biographical Dictionary. p. 188.

٢٧٦ - بنو ميرزا ناصر بأوذ

(نواب ووزراء وملوك)

(الحاضرة لكهنو)

سنة ١١٣٣ هـ	١ - محمد أمين سعادت خان بن ميرزا ناصر ، برهان الملك ^(٤)
١١٥٢	٢ - أبو منصور خان ، صفدر جنگك ، (توفى فى ١٧ ذى الحجة سنة ١١٦٧)
١١٦٧	٣ - شجاع الدولة بن صفدر جنگك
١١٨٩	٤ - أصف الدولة بن شجاع الدولة ^(٥)
١٢١٢	٥ - وزير على ، (متبنى السابق) ^(٦)

(١) توفى فى ٩ ذى الحجة سنة ١١٥٣
(٢) صاحب بنارس وغازى پور من ١١٦٧ - ١١٨٩ ، توفى
فى ٢٨ ربيع الأول سنة ١٢١٢
(٣) عزله السير جون شور حاكم كلكتاه توفى بالسجن سنة ١٢٣٢
(٤) توفى فى ٩ ذى الحجة سنة ١١٥٣
(٥) صاحب بنارس وغازى پور من ١١٦٧ - ١١٨٩ ، توفى
فى ٢٨ ربيع الأول سنة ١٢١٢
(٦) عزله السير جون شور حاكم كلكتاه توفى بالسجن سنة ١٢٣٢

(١) برهمى الأب ، مؤسس مرشد آباد .
(٢) منتصب توفى فى ٩ رجب سنة ١١٦٩
(٣) عزل فى ٢٢ المحرم سنة ١١٧٧ ، توفى سنة ١١٩١
(٤) ولاء الامبراطور محمد صوبدار صاحب أوذ سنة ١١٣٣ ،

- ٦ - سعادت علي بن أصف الدولة ، (توفي في ٢٢ رجب سنة ١٢٢٩) . . . سنة ١٢١٣ هـ
- ٧ - غازي الدين حيدر بن سعادت ، (توفي في ٢٨ ربيع الأول سنة ١٢٤٣) . ٢٢ رجب ١٢٢٩
- ٨ - ناصر الدين حيدر سليمان جاه بن غازي الدين ^(٢) . . . ربيع الأول ١٢٤٣
- ٩ - معين الدين محمد علي بن سعادت ، (توفي في ٥ ربيع الثاني سنة ١٢٥٨) . ٣ ربيع الثاني ١٢٥٣
- ١٠ - أمجد علي ثريا جاه ، (توفي في ٢٦ صفر سنة ١٢٦٣) . ٥ ربيع الثاني ١٢٥٨
- ١١ - واجد علي بن أمجد ، (خلعه الانجائز في جمادى الآخرة سنة ١٢٧٢) . ٢٦ صفر ٩١٦
- برجيس قدر بن واجد ، (نائر) . . . ذوالقعدة ١٢٧٣

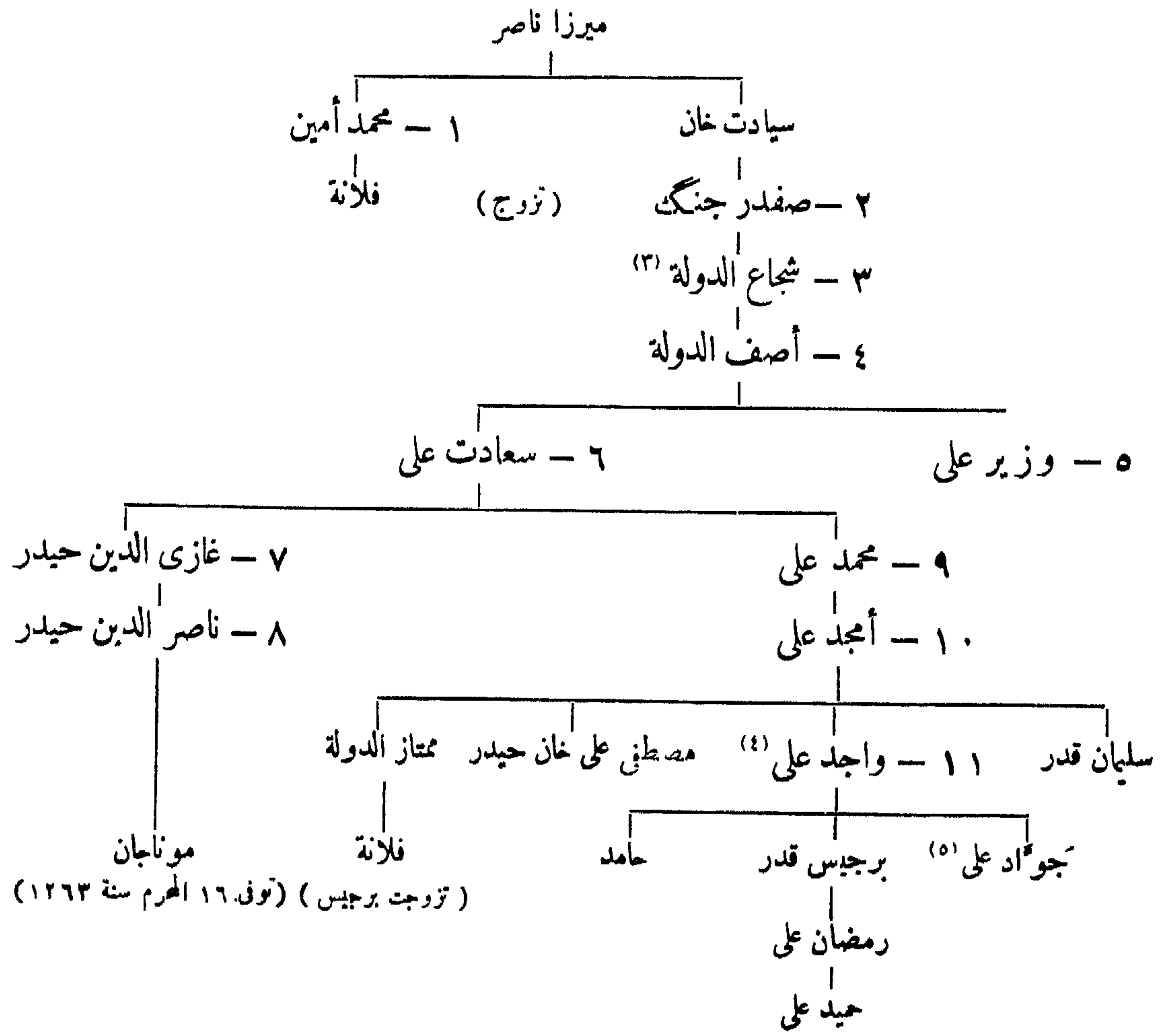

المراجع :

G. P. Taylor : The Coins of The kings of awadh . J. A. S. Bengal, 1912, p. 249.

(٤) تزوج حضرت محل مشوق بيك أم برجيس
(٥) توفي بالجنون سنة ١٨٥٨ م

(١) ابتداء من مستهل المحرم سنة ١٢٣٥
(٢) دس له السم في ٣ ربيع الثاني سنة ١٢٥٣
(٣) تزوج باهو بيك أم أصف .

٢٧٧ - نظام حيدر اباد

سنة ١٠٠٩ هـ	ملك عنبر الحبشى ^(١) ، (أول وان من قبل أكبر وجها نكير)
١٠٣٥	فتح خان، بن ملك عنبر، (حارب مرتضى الثاني)
	حسين بن مرتضى، (حاكم إسمي، أنظر ملوك الطوائف بالدكن) ١٠٣٨
	فتح خان، (عزله شاه جهان) ١٠٤٤
—	قلج خان، صدر الصدور، (توفي سنة ١٠٩٨)
١٠٩٨	غازي الدين [الأول] فيروز جنك، (توفي سنة ١١٢٢)
١١٢٢	١ - نظام الملك أصف جاه (چين قلج خان) بن غازي الدين [الأول] ^(٢)
١١٦١ جمادى الآخرة	٢ - ناصر جنك، مير أحمد بن نظام الملك، (قتل في ١٧ المحرم سنة ١١٦٤)
١١٦٤ المحرم	٣ - مظفر جنك هدايت، محي الدين، (قتل في ١٧ ربيع الأول سنة ١١٦٤)
١١٦٤ ربيع الأول	٤ - صلابت جنك بن نظام الملك ^(٣)
١١٧٥ ذو الحجة	٥ - نظام علي بن نظام الملك، (توفي في ١٦ ربيع الثاني سنة ١٢١٧)
	تورده علي جاه ١٢١٠
١٢١١ ربيع الأول	٦ - سكندر جاه بن نظام علي، (توفي في ١٩ ذي القعدة سنة ١٢٤٤)
١٢٤٤ ذو القعدة	٧ - فرخنده علي خان بن سكندر، ناصر الدولة، (توفي في ١٥ رمضان سنة ١٢٧٣) ^(٤)
١٢٧٣ رمضان	٨ - محبوب علي بن فرخنده علي، أفضل الدولة، (توفي في ١٥ ذي القعدة سنة ١٢٨٥)
١٢٨٥ ذو القعدة	٩ - محبوب علي [الثاني] بن أفضل الدولة

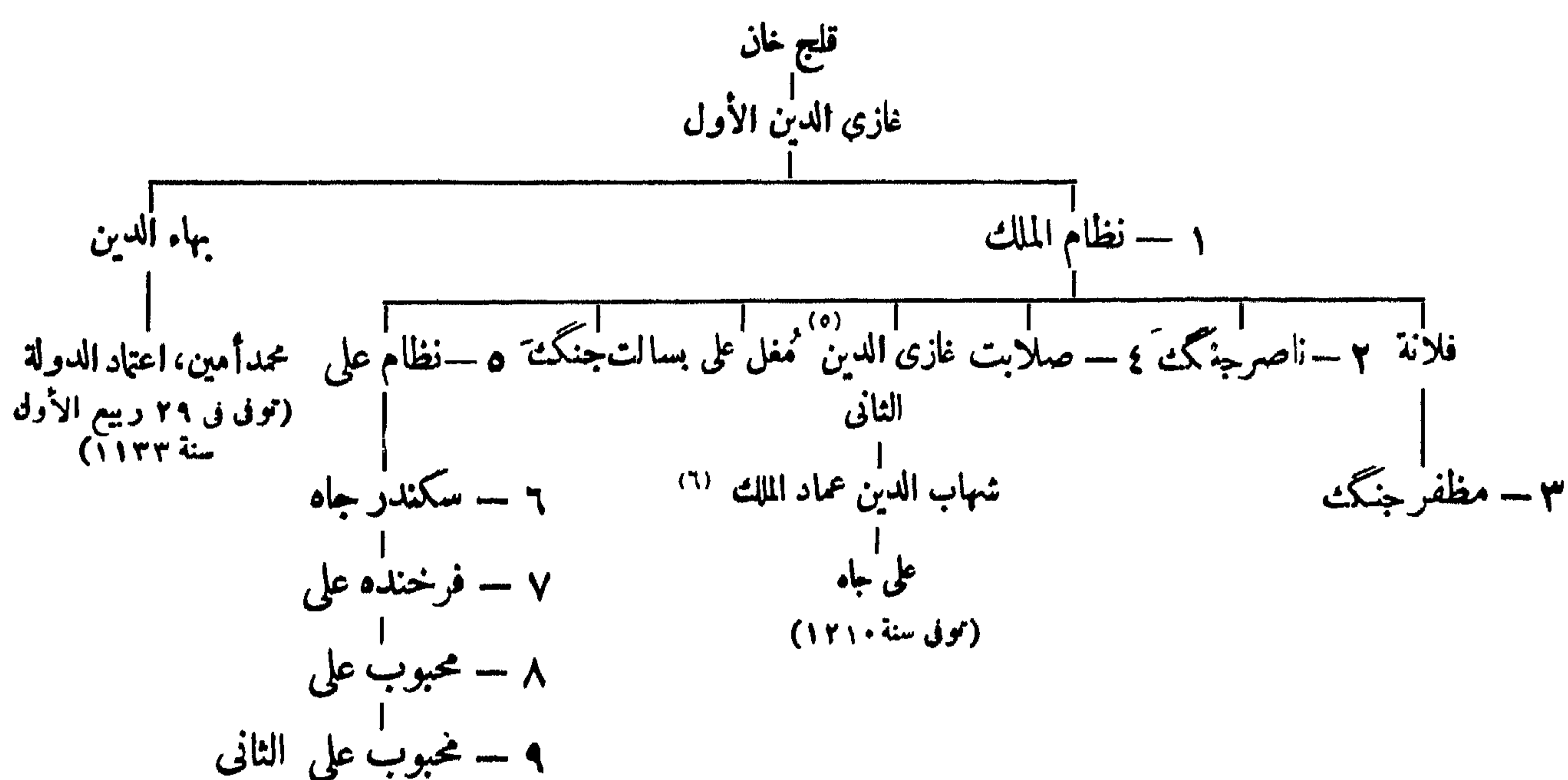

المراجع :

Beale: Oriental Biographical Dictionary London 1894, 302

(٤) وزيره مير تراب علي سالار جنك شجاع الدولة مختار الملك منذ سنة ١٢٦٩، توفي مستهل ربيع الثاني سنة ١٣٠٠، هائرة المعارف الاسلامية .
(٥) توفي بدهلي في ٧ ذي الحجة سنة ١١٦٥
(٦) أو غازي الدين الثالث، قتل طالمسكير الثاني في ٨ ربيع الثاني سنة ١١٧٣، توفي سنة ١١٩٥ أو ١٢١٥

(١) انظر Elliot : Hist of India, vol. VI, p. 104 المترجم .
(٢) أول ملك استقل بمحيدر آباد، توفي في جمادى الآخرة سنة ١١٦١
(٣) تحت وصاية الفرنسيين، عزل في ٤ ذي الحجة سنة ١١٧٥ قتل نظام علي في ٢٠ ربيع الأول سنة ١١٧٧

٢٧٨ - أمراء أفغانستان

(١) بنو دران أو عبدلي :

- ١ - أحمد شاه در دران، (حامل نادر شاه) سنة ١١٦٠ هـ
- الاستيلاء على لاهور والمثلان سنة ١١٦٢ ومشهد سنة ١١٦٧
- ودهلي سنة ١١٧٠، الحرب بالهند سنة ١١٧٤
- ٢٥ - تيمور شاه^(١) ١١٨٧
- ٣ - زمان شاه ١٢٠٧
- ٤ - شجاع الملك (شاه شجاع) ، (للمرة الأولى) ١٢١٦
- ٥ - محمود شاه ١٢١٦
- شجاع ، (للمرة الثانية) ١٢١٨
- محمود ، (للمرة الثانية) (بهراة من ١٢٣٣ إلى ١٢٤٥) ١٢٢٤
- علي شاه (كابل) ١٢٣٣
- أيوب شاه (بشاور وكشمير) ١٢٣٣
- كامران (هراة) ، (حاصره الفرس من سنة ١٢٣٥ إلى ١٢٥٥) ١٢٤٥
- (وبقى حتى سنة ١٢٥٨)^(٢)
- شجاع ، (للمرة الثالثة) ١٢٥٥
- فتح جنك ، (ظل بكابل بضمة أسابيع ، هزم سنة ١٢٥٨) ١٢٥٨

(ب) بآرك زني :

- ١ - دوست مجد ، (توفي في ٢١ ذي الحجة سنة ١٢٧٩) ١٢٤٢
- الاستيلاء على هراة ١٢٨٠
- السيادة الفارسية من ١٢٥٨ إلى ١٢٨٠
- شجاع ، (للمرة الثالثة) ١٢٥٥-١٢٥٨
- ٢ - شير علي^(٣) مستهل المحرم ١٢٨٠
- أفضل (بيلخ) ١٢٨٤-١٢٨١
- أعظم (بكابل) ١٢٨٤-١٢٨١
- ٣ - مجد يعقوب خان (ولي ستة أشهر ، كان أيوب عامله على هراة)^(٤) ١٢٩٦
- ٤ - عبد الرحمن
- أيوب ، (نائز بهراة) ١٢٩٧-١٢٩٦
- ولي شير علي ، (بقندهار)^(٥) ١٢٩٧
- ٥ - حبيب الله^(٦) ١٣١٩ جمادى الآخرة
- تجديد المعاهدة مع إنجلترا ١٣٢٣ المحرم
- ٦ - أمان الله خان ، (ولد في مستهل ذي الحجة سنة ١٣٠٩) ١٣٣٧ جمادى الأولى

(٤) ابنه يعقوب بهراة من ١٢٨٠-١٢٨٣ ، وابنه ابراهيم من ١٢٨٤-١٢٨٧
(٥) أنظر Contr. I, N° 163
(٦) ولد في ٢٥ ربيع الثاني سنة ١٢٨٩ ، اغتيل عند جلال آباد في ١٨ جمادى الأولى سنة ١٣٣٧

(١) حاكم لاهور منذ سنة ١١٧٠ (تقوده المضروبة بلاهور ترجم إلى ١١٧٠ أولى - في حكمة)
(٢) اغتيل سنة ١٢٥٨
(٣) هناك تقود ضربت باسمه بهراة من سنة ١٢٩٧ إلى ١٢٩٨
رغم أنه كان بالنسبة إذ ذاك أنظر : Contr. I, N° 162

المراجع :

- Sultan Muhammed Khan :Life of Abdur-Rahman, London, 1900
 O. Mann : Quellenstudien zur Gesch. des Ahmad schâh Durrani
 Z D M G L 11,79-118, 161-186, 323-359.
 Chas. J. Rodgers: The Coins of Ahmad Scâh Abdalli J. R. A. S.
 Bengal L IV. 1 (1885) p. 67.
 Chas. J. Rodgers: Catalogue of the Coins in the Gov. Mus.
 Lahore, 1891, 115-120.
 L. White-king: History and Coinage of the Barakzai Dynasty,
 Num. Chr. XIV, 1896, 277-344.
 Longworth-Dames: The Coins of the Durrani Num. Chron. VIII,
 1888 p. 325-363, XIV, p. 363.
 M. Longworth-Dames (أفغانستان) مادة: (الطبعة الفرنسية)

(أ) بنو دُرَّان :

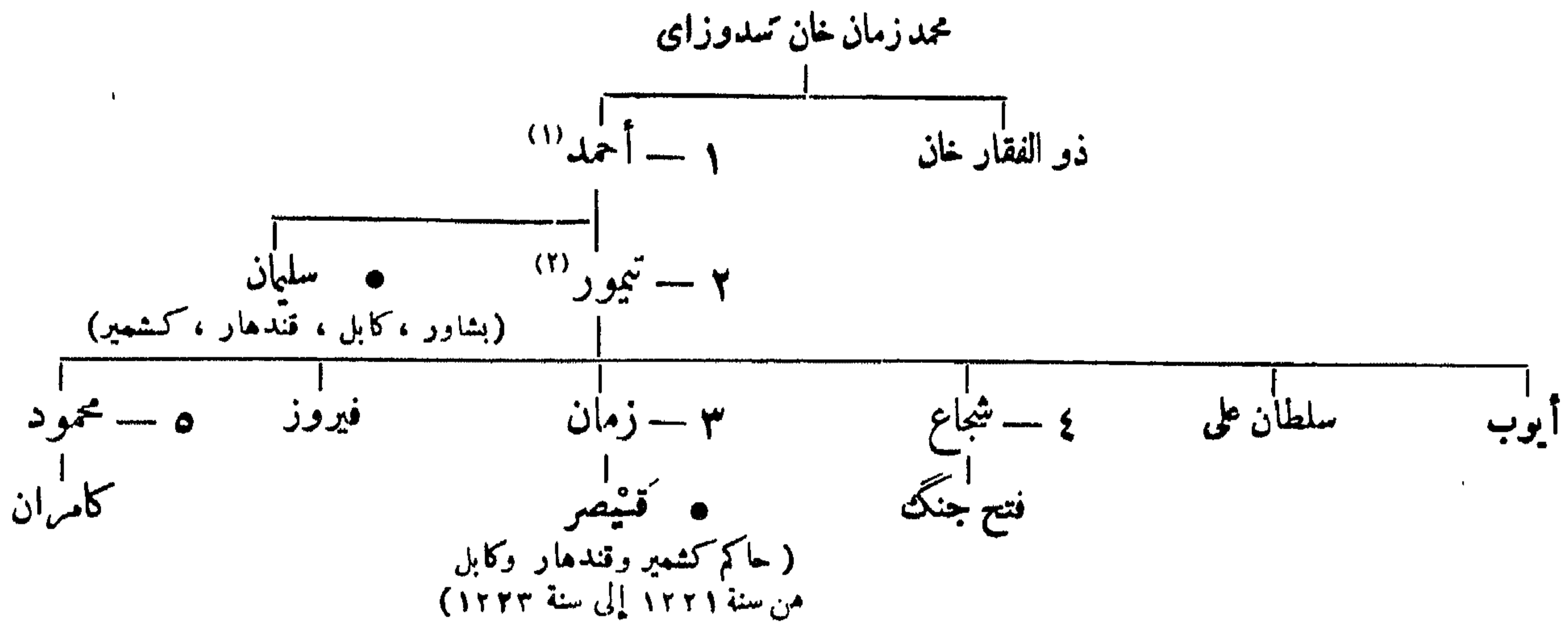

(ب) بَارَك زَي :

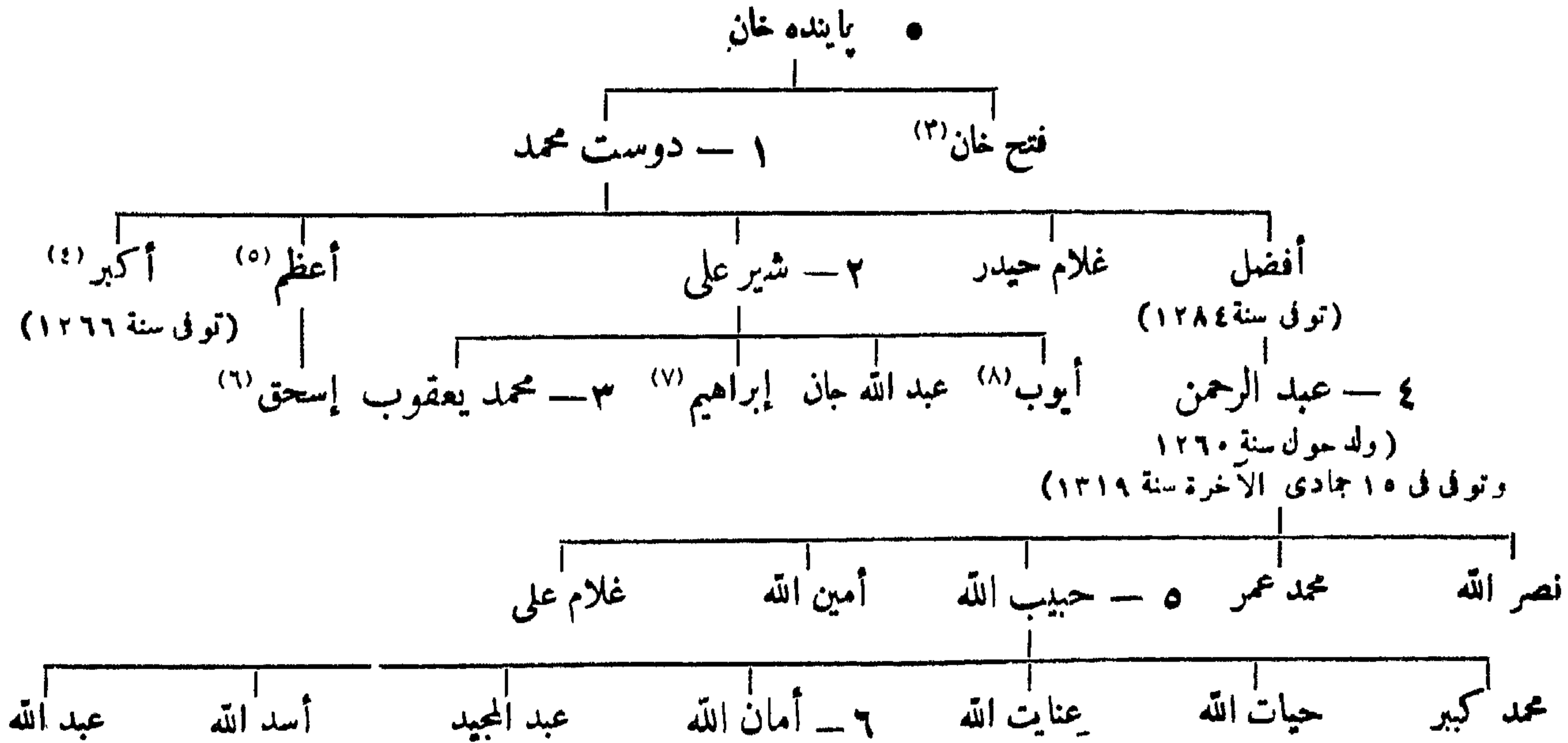

- (١) تزوج ابنة الامبراطور محمد .
 (٢) تزوج جوهر نسا بنت تالكبير الثاني .
 (٣) وزير سملت عيناه وقتله كاسران سنة ١٢٣٣
 (٤) قاتل السير Macnaghten سنة ١٨٤١
 (٥) أفصى عن كابل سنة ١٢٨٤ وتوفي في ٦ رجب سنة ١٢٨٦
 (٦) حاكم التركستان سنة ١٢٩٧ ، تار سنة ١٣٠٥
 (٧) انظر : Contributions I, p. III. N° 199.
 (٨) حاكم قندهار ، هزم نهائياً وطرد من البلاد في شوال سنة ١٢٩٨

٢٧٩ - أمراء بلوچستان

(الحاضرة كلات)

سنة ١٠٦٠ هـ	حول	مير أحمد خان
—		مير تمسندر خان
—		مير عبد الله
١١٤٠	حول	أشرف ، (هزمه نادر شاه سنة ١١٤١ هـ تولى سنة ١١٤٢)
—		عبد الله خان
		مُحِبَّتُ بن عبد الله
		ناصر خان بن عبد الله ، (رهينة عند الأمير أحمد دران)
١١٧٠	حول	ناصر خان [الاول] بن عبد الله ، (استولى على كراتشي)
		١١٧٢ أعلن استقلاله من بني دران
١٢١٠		محمود خان بن ناصر
١٢٣٦		مُحْرَابُ خان بن محمود
		١٢٥٥ شاه نُفَواز ، (حفيد محبت ، ولاء الانجليز)
١٢٥٦		ناصر خان [الثاني] بن محراب
		١٢٥٧ اعترف به الانجليز
		١٢٧١ حامل إيجازي
١٢٧٤		مُخَدَادَادُ خان بن محراب ، (حول سنة ١٣١٠)
		١٢٧٩ شيردل بن فلان بن محمود ، (قتل غيلة سنة ١٢٨٠)
		١٢٩٣ مهادة جكباد
١٣١٠		مير محمود

المراجع :

M. Sykes; Ten thousand Miles in Persia, 1902
Curzon: Persia 1892.

دائرة المعارف الإسلامية (الطبعة الفرنسية) .

٢٨٠ - جزر^(١) مالديف

(الحاضرة^(٢) ماله)

سنة ٥٣٥ هـ	١ - محمد العادل ، (اعتنق الاسلام سنة ٥٤٨)
٥٦١	٢ - مُتَى كَلْمِنَجَة
٥٨٠	٣ - علي
٥٨٥	٤ - دِنَاي كَلْمِنَجَة بن فِهْرِيَا مَوَا كَلَاغَه
٥٩٥	٥ - دِهَاي كَلْمِنَجَة بن فِهْرِيَا مَوَا كَلَاغَه
٦١٩	٦ - وَدِّي كَلْمِنَجَة بن فِهْرِيَا مَوَا كَلَاغَه
٦٣٠	٧ - كَلْمِنَجَة بن فِهْرِيَا مَوَا كَلَاغَه
٦٥٥	٨ - هُدَاي كَلْمِنَجَة بن هِرِيَا مَوَا كَلَاغَه

(١) يطلق ابن بطوطة (ج ٤ ص ١١٠) على هذه الجزر اسم ذيبه المثل . المترجم .

(٢) يسميها ابن بطوطة المثل . المترجم .

سنة ٦٦٢ هـ	٩ -	أبم كمنجة بن هراتي كباد كلاغه
٦٦٤	١٠ -	هلي كمنجة ؟
٦٦٦	١١ -	
٦٦٧	١٢ -	محمد أدو كمنجة
٦٧٦	١٣ -	علي بن محمد
٦٨٦	١٤ -	يوسف بن محمد
٦٩٣	١٥ -	صلاح الدين صالح البنغالي
٧٠٠	١٦ -	داود بن يوسف ^(١)
٧٠٦	١٧ -	جلال الدين عمر بن يوسف
٧٤١	١٨ -	شهاب الدين بن عمر ^(٢)
٧٤٨	١٩ -	مليكت رهندي كباد كلاغه بنت عمر
		محمد جمال الدين ، (زوج السابقة) ٧٦٤
		عبد الله كلاغه ، (زوج ملكة الثاني) ^(٣) ٧٧٥
٧٨١	٢٠ -	ملكة ردفنتي كباد كلاغه (مریم ؟) بنت عمر
		محمد بن محمد جمال الدين ، (زوج السابقة) ٧٨١
٧٨٥	٢١ -	ملكة داين كباد كلاغه بنت محمد بن محمد
		عبد الله ، (زوج السابقة) ٧٨٩
٧٩٠	٢٢ -	عثمان
٧٩٠	٢٣ -	حسن
٨١٤	٢٤ -	عيسى (أخو السابق)
		ابراهيم ، (مدعي) ٨١٤
٨٢٢	٢٥ -	عثمان بن حسن
٧٢٣	٢٦ -	محمد عالم بن حازن يوسف
٨٢٣	٢٧ -	يوسف بن حسن
٨٢٦	٢٨ -	أبو بكر بن حسن
٨٢٦	٢٩ -	حاتجى حسن بن أبى بكر
٨٧٢	٣٠ -	سيد محمد
		حاتجى حسن ، (للمرة الثانية) ٨٧٢
٨٧٢	٣١ -	محمد بن حاتجى حسن
٨٨٦	٣٢ -	حسن بن محمد
٨٨٦	٣٣ -	عمر بن يوسف
٨٨٩	٣٤ -	حسن بن عمر
		حسن بن محمد ، (للمرة الثانية) ٨٩١
٨٩٥	٣٥ -	شيخ حسن بن فلان بن عمر
٨٩٦	٣٦ -	ابراهيم بن حسن بن عمر
٨٩٧	٣٧ -	محمد بن عمر بن يوسف

شهاب الدين ثم قتل سنة ٧٤٨ هـ
(٣) ذكر ابن بطوطة أن عبد الله تزوج بعد وفاة سلفه مباشرة
سنة ٧٤٥ هـ وهذا تاريخ مشكوك في صحته .

(١) تزوج ابن بطوطة حفيدة داود سنة ٧٤٤ هـ ، إذن لابد
أن داود كان سلف صلاح الدين وليس خاله .
(٢) تحت وصاية وزيره عبد الله زوج ملكة داين ، بنى

- ٦٩ - محمد عماد الدين بن محمد معين الدين سنة ١٢٥٠ هـ
 ٧٠ - إبراهيم نور الدين بن محمد عماد الدين ١٢٠٩
 المراجع :

The Voyage of-François Pyrard of Laval, Hakluyt Soc.
 Vol. LXXX p. 528

رحلة ابن بطوطة .

٢٨١ - ملوك أئجه بسومطرة

- سنة ٩٢٠ هـ على مُغَايَتِ شاه
 ٩٣٥ صلاح الدين بن علي
 ٩٤٤ علاء الدين القهَّار بن علي
 ٩٧٦ حسين
 ٩٨٣ السلطان مودا (طفل حكم بضعة أيام)
 ٩٨٣ السلطان سري عالم
 ٩٨٤ زين العابدين
 ٩٨٥ علاء الدين صاحب براك ، أو (منصور شاه)
 ٩٩٨ السلطان بويونك
 ٩٩٥ علاء الدين ربايت شاه
 ١٠١٣ علي ربايت شاه
 ١٠١٦ اسكندر مودا ، (تزوج موكوتا عالم)
 ١٠٤٦ اسكندر الثاني
 ١٠٥١ صافية الدين تاج العالم بنت اسكندر مودا ، (أرملة اسكندر الثاني)
 ١٠٨٦ نقيه الدين نور العالم
 ١٠٨٩ زاكية الدين عنایت شاه
 ١١٠٠ كالات شاه زينة الدين
 ١١١١ بدر العالم شريف هاشم جمال الدين
 ١١١٤ پركره عالم شريف لتسوى
 ١١١٥ جمال العالم البدر المنير
 ١١٣٩ جوهر العالم أمين الدين ، (لبضعة أيام)
 ١١٣٩ شمس العالم ، (لبضعة أيام)
 ١١٤٠ علاء الدين أحمد شاه
 ١١٤٨ علاء الدين شاه جهان
 ١١٧٤ محمود شاه ، (حتى سنة ١١٩٦)
 ١١٧٨ بدر الدين ، (حتى سنة ١١٧٩)
 ١١٨٩ سليمان شاه
 ١١٩٦ علاء الدين محمد
 ١٢١٠ علاء الدين جوهر العالم الأول ، (تحت الوصاية حتى سنة ١٢١٧)
 ١٢٣١ شريف سيف العالم
 ١٢٣٤ جوهر العالم الثاني

(١) سنة ٩١٢ - ٩٢٨ . أنظر دائرة المعارف الاسلامية ، مادة سومطره (S.V. Ronkel) المترجم .

سنة ١٢٤٠ هـ	محمد شاه بن جوهر العالم [الأول]
١٢٥٤	منصور شاه
١٢٩١	الاحتلال الهولندي

المراجع :

Snouck Hurgronje : De Atjéhers, Batavia 1893-4

دائرة المعارف الاسلامية (الطبعة الفرنسية) مادة (سومطرة) .

Bh. S. V. Ronkel

٢٨٢ - أمراء بنتام

سنة ٩٧٠ هـ	ملا محمد	•
١٠٠٥	أبو القادر	•
١٠٤١	أبو المعالي أحمد، رحمة الله	•
١٠٤٤		
١١٦٦	أبو النصر محمد عارف، زين العاشقين	•

٢٨٣ - ملوك بالمبانك

سنة ١٠٥٩ هـ	عبد الرحيم	•
١١٠٦	محمد منصور، (حتى سنة ١١١٨)	•
١١٢٨	بدر الدين محمود [الأول]، (حتى سنة ١١٦٤)	•
١١٨٩	بهاء الدين محمد	•
١٢١٨	بدر الدين محمود [الثاني]، (حتى سنة ١٢٣٨)	•

المراجع :

A. Markoff : Cat. Inventaire de l'Ermitage, p. 833, 836.s

کشاف

١ - فهرس الأعلام

(١)

آباقا بن هولانكو : ٣٥٢ ، ٣٥٤ ، ٣٦٢
 آتسز بن محمد بن أنوشتكين : ٣١٧
 آدساي بن خارغوتسوق : ٣٦٠
 آرام شاه بن آيبك : ٤٢٢
 آرپا كاون بن سوسا : ٣٦٢
 آرسلان أرغون بن الب آرسلان : ٨١ ، ٨٠
 آرسلان باشا ، البوسنة : ٢٦٦
 آرسلان بك بن سليمان بن قراجا : ٢٣٦
 آرسلان خان إيلك بن علي : ٣١٢
 آرسلان بن خان كچم : ٣٧٤
 آرسلان خان بن يوسف قدرخان : ٣١٢
 آرسلان شاه بن طغرلبك : ٣٣٤ ، ٣٣٥ ،
 ٣٤٩ ، ٣٥٠
 آرسلان شاه بن قليج آرسلان : ٢١٥
 آرسلان كراي بن دوات : ٣٦٨
 آرسلان شاه بن كرمانشاه : ٣٣٥
 آرسلان شاه بن مسعود بن آرسلان شاه :
 ٣٤١
 آرسلان شاه بن مسعود بن ابراهيم : ٤١٨
 آرسلان شاه بن مسعود بن مودود : ٣٤١
 آرسلان بن محمد يحيى زاده : ٢٥٥
 آرسلان نجاي زاده : ٢٥٩
 آزادخان : ٣٨٨
 آقاناى بن أمينك : ٤٠٨
 آقا محمد بن محمد حسن : ٣٨٩
 آقسنقر البخارى : ٦٦
 آقسنقر البرسقى : ٦٠ ، ٤٦ ، ٣٣٧
 آقسنقر الحاجب : ٥٢
 آقسنقر بن سكران بن ابراهيم : ٣٤٨
 آلتون تاش : ٣١٦
 آلكو بن بايدار : ٣٧٠
 الآصر ، أبوعلی المنصور : ١٤٥ ، ١٤٩

آونك بن أمينك : ٤٠٨
 آى تيمور محمد : ٣٨١
 آيجل بن ميرانشاه بن تيمور : ٤٠٢
 آيدين بك بن محمد : ٢٢٧
 إبان ، أبو ذر ، إمام نفوسة : ١٠١
 إبان بن صبارة الليثي : ٦٣
 إبان بن عثمان بن عفان : ٢٨ ، ٣٥
 ابراهيم آرناؤد باشا ، البوسنة : ٢٦٤
 ابراهيم آرناؤد أوزون : ٢٥٧ — ٢٥٩
 ابراهيم بن ابراهيم بن امام قلى : ٣٨٨
 ابراهيم بن أحمد بن حسن بن آرسلان خان :
 ٣١٣
 ابراهيم أبى حمد بن خالد الكردى : ٣٩٨
 ابراهيم بن أحمد ، بنو الرسى : ١٨٨
 ابراهيم بن أحمد بن رمضان : ٢٣٤
 ابراهيم بن أحمد الساماني : ٧٩
 ابراهيم الثانى بن أحمد بن محمد بن الأغب :
 ١٠٦
 ابراهيم بن أحمد بن محمد بن مراد ،
 السلطان الثمانى : ٢٣٩
 ابراهيم بن أرخان بن منتشا : ٢٣٠
 ابراهيم بن اسفنديار بن بايزيد : ٢٢٤
 ابراهيم اسكندر بن محمد عماد الدين : ٤٥١
 ابراهيم بن اسماعيل بن يوسف ، الدكن :
 ٤٣٩
 ابراهيم بن الأغب بن سالم : ١٠٦
 ابراهيم بن ألب تكين الفزنوى : ٤١٦
 ابراهيم باشا ، بغداد : ٢٥٩
 ابراهيم باشا ، البوسنة : ٢٦٤
 ابراهيم باشا ، الصدر الأعظم (١٩٢٩ هـ) :
 ٢٤١ ، ٢٥٠
 ابراهيم باشا ، مصر : ٢٥١ — ٢٥٣
 ابراهيم ، بلوى تونس : ١٣٠
 ابراهيم بن برهان بن حسين ، الدكن :
 ٤٣٩

ابراهيم بك بن بيري : ٢٣٤
 ابراهيم بن أبى بكر بن عمر : ١١٣
 ابراهيم بن أبى بكر بن قرا آرسلان : ٣٤٤
 ابراهيم بن تاشفين : ١١٣
 ابراهيم تشنه لى ، البوسنة : ٢٦٣
 ابراهيم ، الجزائر : ١٢٨ ، ١٢٩
 ابراهيم الحاج ، باشا مصر : ٢٥١
 ابراهيم بن حسن بن عمر ، جزر مالديف :
 ٤٥٠
 ابراهيم بن حسون الدرعى : ١٣٤
 ابراهيم بن الحسين ، أمير دارفور : ١٣٩
 ابراهيم بن الحسين ، كوج آرسلان :
 ٣١٣
 ابراهيم بن الحسين بن مصعب : ٧٤
 ابراهيم حقى ، الصدر الأعظم : ٢٤٩
 ابراهيم حلمى ، الصدر الأعظم : ٢٤٧
 ابراهيم حلمى اسكندارلى ، البوسنة :
 ٢٦٦
 ابراهيم بن حمد التزركينى ، القع : ١٣٦
 ابراهيم بن حمدان : ٥٨ ، ٥٩ ، ٢٠١
 ابراهيم خان ، بنغالة : ٤٤٣
 ابراهيم خان باشا ، البوسنة : ٢٦٢
 ابراهيم خان ، جزيرة لار : ٣٨٧
 ابراهيم خليل ، أمير قراباغ : ٢٨٠ ، ٢٨٢
 ابراهيم بن خليل جاندرلى ، الصدر
 الأعظم : ٢٤١
 ابراهيم خوجه ، تونس : ١٣٠
 ابراهيم داماد ، الصدر الأعظم
 (١٠٠٤ هـ) : ٢٤٢
 ابراهيم داماد ، الصدر الأعظم
 (١١٣٠ هـ) : ٢٤٥
 ابراهيم درويش باشا ، البوسنة : ٢٦٧
 ابراهيم دفتر دار باشا ، مصر : ٢٥٣
 ابراهيم دلى باشا ، البوسنة : ٢٦٢
 ابراهيم بن ذكوان الحراني (الوزيد) :
 ٤٥٧

ابراهيم بن رائق : ١٩
 ابراهيم روزلى ، تونس : ١٣٠
 ابراهيم بن سقيا : ٣٤٤
 ابراهيم بن سكندر بن بهلول : ٤٢٣
 ابراهيم بن سلطان قلى ، الدكن : ٤٤٠
 ابراهيم بن سلم بن قتيبة : ١٧٦
 ابراهيم بن سليمان بن تمرجاندار : ٢٢٤
 ابراهيم بن سيمجور ، أبو علي : ٧٩ ، ٣١٠
 ابراهيم سلطان بن شاه رخ : ٣٥٣ ، ٤٠٣
 ابراهيم شاه أرمن بن سكان ، ظهير الدين : ٣٤٨
 ابراهيم شاه شرقى بن مبارك : ٤٣١
 ابراهيم بن شمس الدين بن بدر : ٣٩٧
 ابراهيم شيطان باشا ، بودة : ٢٥٨
 ابراهيم ، صاحب بدليس : ٣٩٥
 ابراهيم صارم ، الصدر الأعظم : ٢٤٧
 ابراهيم بن صالح بن علي بن عبد الله
 ابن العباس : ٤٠ ، ٤٣
 ابراهيم صوفى باشا ، مصر : ٢٥٣
 ابراهيم بن طهاسب بن ابراهيم ، الدكن : ٤٣٩
 ابراهيم ، حامل الغنائين باليمن : ١٨٧
 ابراهيم بن العباس بن منصور : ٥٧
 ابراهيم بن عبد الكريم الجرارى : ١٣٣
 ابراهيم بن عبد الله ، أبو الأغلب : ١٠٦
 ابراهيم بن عبد الله ، بنو زياد باليمن : ١٧٩
 ابراهيم بن عبد الله المسمى : ٧٥
 ابراهيم بن علي بن أمير : ٤٣٩
 ابراهيم بن علي ، أبو سالم : ١٢٢
 ابراهيم بن علي ، الصدر الأعظم : ٢٤٠
 ابراهيم بن غازى چايى : ٢٢٢
 ابراهيم بن غازى خازن بن اسماعيل : ٤٢٣
 ابراهيم غبله لى باشا ، البوسنة : ٢٦٣
 ابراهيم بن فرخ سيار بن خليل : ٢٨٠
 ابراهيم بن فيروز بن يفرش خلجى : ٤٢٢
 ابراهيم قباقولاق : ٢٤٥ ، ٢٦٥
 ابراهيم قجاكبودان باشا ، الصدر
 الأعظم : ٢٤٥
 ابراهيم قوجه باشا ، البوسنة : ٢٦٤
 ابراهيم بن قريش : ٥٩ ، ٦٠ ، ٢٥٥
 ابراهيم بن كشتكين بن دانشمند : ٢٢١
 ابراهيم بن الليث بن الفضل : ٢٧٢
 ابراهيم بن مالك الأشر بن الحارث : ٥٦
 ابراهيم المبارك بن المهدي (أنظر
 المبارك) : ٣

ابراهيم المتقى لله بن المقدر (أنظر
 أباسحق) : ٣ ، ٨
 ابراهيم بن محمد بن ابراهيم بن اسماعيل
 ابن عبد الله بويه : ٣٠
 ابراهيم بن محمد بن ابراهيم بن محمد بن علي
 العباسى : ٣٦
 ابراهيم بن محمد تسكرقان العالم : ٤٥١
 ابراهيم بن محمد دربند بن كيقباد : ٢٨٠
 ابراهيم بن محمد ، بنو زياد باليمن : ١٧٩
 ابراهيم بن محمد بن علاء الدين : ٢٣٥
 ابراهيم بن محمد علي : ١٦٧
 ابراهيم بن محمد بن يعفر : ١٧٩
 ابراهيم بن محمودك : ٣٧٤
 ابراهيم بن المرزبان بن اسماعيل : ٢٧٥
 ابراهيم الواثق بن المستمسك بن الحاكم
 أبو اسحق (أنظر الواثق) : ٤
 ابراهيم الثانى المستنصر ، أبو اسحق :
 ١١٦
 ابراهيم بن مسعود بن محمود : ٤١٨
 ابراهيم بن مظفر الدين بن حسويه :
 ٢٥١
 ابراهيم مظفر الدين ، جزر مالديف :
 ٤٥١
 ابراهيم بن منصور الدرعى ، الفع : ١٣٦
 ابراهيم بن نصر ، تفناج خان : ٣١٢
 ابراهيم بن نوح : ٨٠
 ابراهيم نور الدين بن محمد عماد الدين :
 ٤٥٢
 ابراهيم بن هشام : ١
 ابراهيم بن هشام بن اسماعيل الخزومى :
 ٢٨ ، ٣٦
 ابراهيم ودينلى باشا ، البوسنة : ٢٦٦
 ابراهيم بن الوليد : ١
 ابراهيم بن يحيى بن خالد البرمكى : ١٣
 ابراهيم بن يحيى بن عبد الواحد الحفصى :
 ١١٥
 ابراهيم بن يحيى بن محمد العباسى : ٢٨ ، ٣٦
 ابراهيم ينال ، أخو طفرل : ٥٩ ، ٧٣
 ابراهيم ينال ، صاحب آمد : ٢١١
 أبردى باشا ، البوسنة : ٢٦٢
 أبرك الأشرقى : ٥٥
 إيسان : ٣٦٥
 أبش خاتون بنت سعد : ٣٥٠
 أبق بن محمد بن طفتكين : ٤٦ ، ٣٤٠
 أتامش (الوزير) : ٧
 أنسز التركي : ٤٦

انسوز بن جهانسوز : ٤١٩
 أمش الناصرى : ٤٧
 أتكوتكين : ٥٧
 إجرىجوز : ٢٢٨
 أحمد بن ابراهيم بن أحمد ، السلطان : ٢٣٩
 أحمد بن ابراهيم بن أرخان : ٢٣٠
 أحمد بن ابراهيم بن بدر : ٣٩٧
 أحمد بن ابراهيم الضبي الكافى : ٣٢٦
 أحمد بن ابراهيم بن قرمان : ٢٣٦
 أحمد الأدريسى الفاسى : ١٩٧
 أحمد آرنأؤد ، الصدر الأعظم : ٢٤١
 أحمد بن أسد السامانى : ٣٠٦
 أحمد بن اسرائيل الأنبارى ، أبو جهمر : ٧
 أحمد أسد ، الصدر الأعظم : ٢٤٨
 أحمد بن اسماعيل بن أحمد السامانى :
 ٣٠٦ ، ٧٩
 أحمد بن اسماعيل صلاح الدين : ١٨٤
 أحمد بن اسماعيل بن علي بن عبد الله بن
 العباس : ٤٩ ، ٤٠ ، ٥٧
 أحمد الأعرج أبو العباس : ١٢٥
 أحمد بن الأفضل بن بدر الجالى : ١٤٥
 أحمد الأكحل بن يوسف : ١٠٧
 أحمد بن ألب أرغون بن هزارسب : ٣٥٣
 أحمد الامام ، بنو الرسى : ١٨٨
 أحمد بن أمير محمد بن عز الدين حسين :
 ٣٥٤
 أحمد ، أمير هراير : ١٣٨
 أحمد بن أويس بن حسن بزرك : ٦١ ،
 ٣٧٧
 أحمد بن اينال شهاب الدين : ١٦٤
 أحمد بازرگان باشا ، بغداد : ٢٥٩
 أحمد باشا ، بغداد : ٢٥٩
 أحمد باشا ، البوسنة : ٢٦٣
 أحمد باشا ، الصدر الأعظم : ٢٤٧
 أحمد باشا ، مصر : ٢٥٠ ، ٢٥٢ ، ٢٥٤
 أحمد برهان الدين بن شمس الدين : ٢٢٣
 أحمد بقيرجى باشا ، مصر : ٢٥٢
 أحمد بن أبى بكر ، أمير هراير : ١٣٨
 أحمد بكور بن موسى ، أمير دارفور :
 ١٣٩
 أحمد بهادر ، أباطرة المغول بالهند : ٤٤٢
 أحمد بن بويه ، أبو الحسين : ٣٢٢ - ٣٢٤
 أحمد بن تترخال بن مظفر : ٤٣٥
 أحمد تسكودار بن هولأكو : ٣٦٢
 أحمد بن ثقبه : ٣٢
 أحمد جازان بن محمد : ٣٢

أحمد ، الجزائر : ١٢٨ ، ١٢٩
 أحمد بن جعفر بن أحمد بن محمد : ٣٠٧
 أحمد بن جعفر بن موسى بن يحيى البرمكي :
 ١٣
 أحمد چايي : ١٣٠
 أحمد حاج ، الجزائر : ١٢٩
 أحمد الحاج ، الصدر الأعظم (٨١١٥٣) :
 ٢٤٥
 أحمد الحاج باشا ، مصر : ٢٥٤
 أحمد حافظ باشا ، الصدر الأعظم : ٢٤٣
 أحمد حافظ باشا ، بغداد : ٢٥٨
 أحمد حافظ باشا ، مصر : ٢٥١
 أحمد الحاكم بن الحسن القبي ، أبو العباس :
 ٤٠
 أحمد الحاكم الثاني بن المستكني ، أبو العباس
 (أنظر الحاكم الثاني) : ٤
 أحمد بن حسن بن أرسلان خان : ٣١٣
 أحمد بن حسن بن أحمد كاركيخان : ٢٩٥
 أحمد بن حسن باشا ، بغداد (٨١١٣٦) :
 ٢٦٠
 أحمد بن الحسن ، أبو جعفر ،
 بنو الأحيضر : ١٧٧
 أحمد بن الحسن الحفصي : ١١٦
 أحمد بن الحسن بن علي الكلابي ، أبو الحسين :
 ١٠٧
 أحمد بن الحسن بن محمد بن اسحق
 الدهستاني : ٣٣٨
 أحمد بن الحسن المهدي ، اليمين : ١٨٩
 أحمد بن الحسين بن أحمد بن القاسم المهدي :
 ١٨٨ ، ١٨٩
 أحمد بن حسين بن محمد بن عز الدين : ٣٥٤
 أحمد بن الحسين الشاثر بن هرون ،
 أبو الحسين : ٢٩٣
 أحمد حمدي باشا ، البوسنة : ٢٦٧
 أحمد حمدي باشا ، الصدر الأعظم (٨١٢٩٥) :
 ٢٤٩
 أحمد بن أبي خالد الأحول : ٦
 أحمد خان بن خضر خان : ٣١٢
 أحمد خان بن يونس : ٤٠٥
 أحمد بن الحصيب (الوزير) : ٧ ، ٥
 أحمد الخليلي التلمساني : ١٣٤
 أحمد بن الخليل ، عمان : ١٩٤
 أحمد بن خليل ، الملك الكامل : ١٥٤
 أحمد خورشيد ، الصدر الأعظم : ٢٤٧
 أحمد بن داود بن حسن كاتكو : ٤٣٧
 أحمد بن داود بن صالح بن أحمد ،
 شهاب الدين : ٣٤٥

أحمد دفتردار باشا ، البوسنة : ٢٦٤
 أحمد دفتردار شا ، مصر : ٢٥٣
 أحمد دوغلي باشا ، البوسنة : ٢٦٢
 أحمد الذهبي بن اسماعيل : ١٢٥
 أحمد الراضي بالله بن المقتدر (أنظر
 أبا العباس) : ٨ ، ٣
 أحمد رحمة الله أبو المعالي ، بتنام : ٤٥٣
 أحمد بن رمضان ، آطنة : ٢٣٤
 أحمد بن زهير : ٩٠
 أحمد بن زيادة الله بن قرهب : ١٠٧
 أحمد بن زيد : ٢٣
 أحمد بن زيدان ، أبو العباس : ١٢٥
 أحمد بن سرخوش كتخدا باشا ، بغداد :
 ٢٥٩
 أحمد بن أبي سعيد بن محمد بن ميرانشاه :
 ٤٠١
 أحمد بن سعيد : ٣٤
 أحمد بن سعيد بن أحمد البوسيدي : ١٩٦
 أحمد بن سعيد الكلابي : ٥٠
 أحمد بن سعيد بن مسلم بن قتيبة الباهلي : ٤٩
 أحمد بن سكران : ٣٤٨
 أحمد بن سليمان بن عبد الرحمن الكردي :
 ٣٩٨
 أحمد بن سليمان بن محمد المتوكل الرسي :
 ١٨٨
 أحمد بن سنجق بن أبي الخير : ٤٠٣
 أحمد بن سهل بن هاشم بن الوليد : ٧٩
 أحمد سيدي باشا ، بوده : ٢٥٧
 أحمد سيف الدولة المستنصر ، قرطبة : ٩٢
 أحمد شابجي باشا ، البوسنة : ٢٦٤
 أحمد شاه بن سليمان بن شاهنشاه : ٢٢٠
 أحمد شاه در دران ، أفغانستان :
 ٤٤٧ ، ٤٤٩
 أحمد بن شمس الدين بن محمد الكردي :
 ٣٩٧
 أحمد شهاب الدين بن مجلان : ٣٢
 أحمد صاري باشا ، البوسنة : ٢٦٤
 أحمد بن صالح بن شيرزاد القطريلي : ٧
 أحمد بن صالح بن غازي بن قرا أرسلان :
 ٣٤٥
 أحمد صهر رستم ، الصدر الأعظم : ٢٤٢
 أحمد بن طاهر ، خوارزمشاه : ٣١٦
 أحمد بن طاهر بن محمد خدا بنده : ٤٣٩
 أحمد طرخونجي باشا ، الصدر الأعظم
 (سنة ٨١٠٦٢) : ٢٤٤
 أحمد طرخونجي باشا ، مصر : ٢٥٢

أحمد بن طولون : ٤٤ ، ٤٩ ، ٥٠ ، ١٤٣
 أحمد طويل ، باشا ، بغداد : ٢٥٨
 أحمد أبو العباس الفضل : ١١٦
 أحمد أبو العباس أبو محلي : ١٢٥
 أحمد العباس بن أبي مروان عبد الملك : ١٢٥
 أحمد بن عبد الرحمن الطاهر ، مرسية : ٩٢
 أحمد بن عبد العزيز بن عمر : ٣١٩
 أحمد بن عبد العزيز بن القاسم : ٣٠١
 أحمد بن عبد الله الثاني ، أبو زيان : ١١٩
 أحمد بن عبد الله بن حزة نهمس الدين
 المتوكل : ١٨٨
 أحمد بن عبد الله الحجستاني : ٧٨
 أحمد بن عبد الملك بن هاشم : ٢٨٣
 أحمد بن عبيد الله بن أحمد بن الحصيب ،
 أبو العباس : ٨
 أحمد بن عبيد الله الأصبهاني ،
 أبو العباس : ٩
 أحمد بن عثمان ، بنو ميم : ١٧٠
 أحمد عزت باشا ، الصدر الأعظم : ٢٥٠
 أحمد عربي باشا ، الصدر الأعظم : ٢٤٩
 أحمد بن عضد الدولة البويهبي : ٦٥
 أحمد عضد الدولة بن محمد بن عبد الله
 ابن القاسم : ٨٨
 أحمد بن علي بن الأخشيد : ١٤٤
 أحمد بن علي الزركيني : ١٣٤
 أحمد بن علي التلمساني : ١٣٣
 أحمد بن علي بن صملوك : ٧١ ، ٢٧٥
 أحمد بن علي قراخان : ٣١٢
 أحمد الثاني بن علي قره مانلي : ١٣٢
 أحمد بن علي بن مقاتل : ٤٤
 أحمد بن علي المكرم الصليحي : ١٨٣
 أحمد حماد الدين بن محمد كمال الدين بن
 عبد الله المرتضى بن القاسم بن المظفر
 الشيباني : ٢٣
 أحمد بن حمار بن شاذي : ٦
 أحمد بن عمر بن عبد الله بن الأغب : ١٠٧
 أحمد بن عمر شيخ بن تيمور : ٤٠٣
 أحمد بن عمر بن محمد بن المسامة : ٢١
 أحمد بن عيسى بن محمد الشيباني النوشري : ١٨
 أحمد غازي باشا ، البوسنة : ٢٦٥
 أحمد بن غالب : ٢٣
 أحمد فاضل كوبريلي زاده ، الصدر
 الأعظم : ٢٤٤
 أحمد بن فرينون : ٣١١
 أحمد بن الفضل ، أبو نصر : ٣٣٩
 أحمد بن الفضل بن عبد الملك : ٣٠

أحمد بن الفضل ، الوزير المختص : ٣٣٩
أحمد فندق باشا ، البوسنة : ٣٦٤
أحمد فؤاد بن اسماعيل ، ملك مصر : ٦٧
أحمد القادر بالله بن اسحق المقتدر : ٤
أحمد بن القاسم ، أئمة صنماء : ١٨٩
أحمد بن قاسم ، بنو شهاب : ١٦٩
أحمد أبو القاسم المستعلي : ١٤٥
أحمد قبيدجي باشا : ١٢٧
أحمد قره آرناؤد ، الصدر الأعظم
(١٩٦٠ هـ) : ٢٤١
أحمد الأول قره مانلى : ١٣٢
أحمد بن قسى ، مارتلة : ٩٢
أحمد قلايلى قوز ، الصدر الاعظم
(١١١٦ هـ) : ٢٤٥
أحمد كامل باشا ، البوسنة : ٢٦٥
أحمد كسرية لى باشا ، بغداد : ٢٦٠
أحمد بن كنون ، أبو العيش : ١٠٣
أحمد كوبريلى زاده حاجى : ٢٦٥
أحمد كوده بن محمد بن أوزون حسن : ٣٨٤
أحمد بن كيفلغ ، أبو العباس : ٤٢
أحمد المتوكل بن أحمد ، العلويون باليمن :
١٧٩
أحمد المتوكل بن حمزة ، بنو سليمان باليمن :
١٧٨
أحمد بن محمد بن ابراهيم ، السلطان العثماني :
٢٣٩
أحمد بن محمد بن أحمد بن بانيجور : ٣٠٧
أحمد بن محمد بن الأغاب بن ابراهيم ،
أبو محمد : ١٠٦
أحمد بن محمد ، أمير هراز : ١٢٨
أحمد بن محمد البريدى ، أبو عبد الله :
٨ ، ٩ ، ٢١ ، ٦٥
أحمد بن محمد بن بنى ، أبو الحسن : ٢٠٩
أحمد بن محمد بن أبي الجبر ، أبو العباس :
٢٠٩
أحمد بن محمد بن حامد بن محمد المستوفى :
٣٣٩
أحمد بن محمد بن حسن ، صاحب آتا : ٢٢٣
أحمد بن محمد بن خلف ، أبو جعفر : ٣٠٢
أحمد بن محمد بن داود بن حسن كانسكو :
٤٣٨
أحمد بن محمد ، أبو سعيد خوارزمشاه : ٣١٦
أحمد بن محمد بن سعيد ، أبو جعفر ،
شرف الدين بن البلدى : ١٠
أحمد بن محمد ، شريف مكة : ٣٣
أحمد بن محمد بن أبي طاهر : ٢٧٧

أحمد بن محمد ، عمان : ١٩٤
أحمد بن محمد العمري : ١٧٦
أحمد بن محمد بن فرينون ، أبو الحارث : ٣١١
أحمد بن محمد بن المحتاج : ٧٩
أحمد بن محمد بن مراد بن سليم ، السلطان
العثماني : ٢٣٩
أحمد بن محمد بن المظفر : ٣١٠
أحمد بن محمد بن المظفر ، عماد الدين : ٢٧٩
أحمد بن محمد بن المظفر بن المحتاج : ٧٢
أحمد بن محمد على بن مظفر الدين : ٣٩٤
أحمد بن محمد بن ميمون ، أبو الخير : ٨
أحمد بن محمد ناصر الدين ، ابن الناقد ،
أبو الأزهر : ١١
أحمد بن محمد الثاني الوطاسي : ١٢٣
أحمد بن محمد بن يحيى الواثقى : ٦٥
أحمد بن محمود بن لطيف خان ، كجرات :
٤٣٦
أحمد بن محمود بن محمد بن همايون : ٤٣٧
أحمد مختار غازى ، الصدر الأعظم : ٢٥٠
أحمد بن مرزوق بن أبي عمارة : ١١٥
أحمد بن مروان أبو نصر : ٢٠٦
أحمد بن مزاحم بن خاقان التركي : ٤٩
أحمد بن منزلى : ١١٨
أحمد المستظهر بالله بن المعتدى ، أبو العباس
(انظر المستظهر بالله) : ٤
أحمد المستعين بالله بن محمد بن المعتصم ،
(انظر أبا العباس) : ٣
أحمد المستعين بن يوسف بن أحمد بن سليمان
ابن هود : ٩٠
أحمد المستنصر بن ابراهيم المريقى : ١٢٢
أحمد المستنصر بن الظاهر ، الخليفة العباسى
بمصر : ٤
أحمد الثاني المستنصر ، أبو العباس : ١١٦
أحمد المستنصر بن عبد الملك بن أحمد
ابن هود : ٩٠
أحمد بن مصطفى ، باى تونس : ١٣١
أحمد بن المطلب : ٣٣
أحمد مظفر باشا ، البوسنة : ٢٦٧
أحمد بن المعتصم بن معن : ٩٠
أحمد المعتصم بن موسى الرضائي ، أبو العباس :
١١٩
أحمد المعتضد بالله بن الموفق بن المتوكل
(انظر أبا العباس) : ٣ ، ٧
أحمد المعتمد على الله بن المتوكل : ٣ ، ٧
أحمد مفتش كيايا باشا ، مصر : ٢٥٣
أحمد المقتدر بن سليمان بن هود : ٩٠ ، ٩١

أحمد ملك ، الصدر الأعظم (١٠٦٠ هـ) :
٢٤٣
أحمد بن ملهم ، بنو ممن : ١٧١
أحمد بن منصور الشرقى : ١٣٤
أحمد الاول المنصور بن محمد المهدي ،
أبو العباس : ١٢٥
أحمد مورده لى باشا ، البوسنة : ٢٦٥
أحمد بن المؤيد شيخ شهاب الدين : ١٦٣
أحمد ميخاليجلى باشا ، بوده : ٢٥٥
٢٥٦
أحمد بن ميمون ، أمير سجاسية : ١٠٢
أحمد بن الناصر شهاب الدين : ١٦٣
أحمد الناصر لدين الله بن المستضى ،
أبو العباس ، (انظر الناصر لدين الله) : ٤
أحمد نشانجى قوانوز ، الصدر الأعظم :
٢٤٤
أحمد بن نصير بن حمزة بن مالك الخزاعى : ٦٩
أحمد بن نظام الملك البحرى : ٤٣٨
أحمد بن نظام الملك ، أبو نصر : ١٠
أحمد هزاربار ، الصدر الأعظم
(١٠٥٧ هـ) : ٢٤٣
أحمد هرسك زاده ، الصدر الأعظم : ٢٤١
أحمد وقيق ، الصدر الأعظم : ٢٤٩
أحمد بن يحيى الناصر الرسى : ١٨٧
أحمد بن يحيى اليحصبي : ٨٧
أحمد بن يزيد بن أسيد السامى : ٢٧٤
أحمد بن يعقوب : ١٠٦
أحمد بن يوسف العلجى ، تمبكتو : ١٣٢
أحمد بن يوسف بن القاسم : ٦
أبو احمد بن حماد الموصلى : ٥٨
أبو احمد (انظر طلحة الموفق)
أبو احمد (العباس بن الحسن بن احمد
ابن القاسم الجرجرائى) : ٧
أبو احمد (انظر القاسم بن المظفر
الشيبانى) : ٢٣
الاحنف بن قيس : ٧٥
أبو الاحوص ممن : ٩١
إختيار الدين غازى شاه ، بنفالة : ٤٢٧
إختيار الدين يوسبك ، بنفالة : ٤٢٦
أخستان بن فريبرز بن كرشاسب : ٢٧٩
أخستان بن منوچهر : ٢٧٩
إدريس الثاني بن إدريس : ١٠٣
إدريس باشا ، البوسنة : ٢٦٢
إدريس بن الحسن : ٣٣
إدريس الأول بن عبد الله بن الحسن : ١٠٣
إدريس بن على بن حمود : ٨٦

ادريس بن قنادة : ٣١
 ادريس الثاني بن يحيى : ٨٦
 ادريس الثالث بن يحيى : ٨٦
 ادريس بن يعقوب بن يوسف بن عبد المؤمن ،
 أبو الملاء : ١١٤
 آدم ، الصدر الأعظم (١٢٩٤ هـ) : ٢٤٩
 أربا : ٢٢٧
 أرباخان : ٣٨٠
 أرتق أرسلان بن إيلغازي بن أبي : ٣٤٥
 أرتقشاه بن الحضرمي بن إبراهيم : ٣٤٤
 أرتنا بن جعفر : ٢٣٢
 إرتنا ، علاء الدين : ٢١٨
 أرجوز (أنظر يركوج بن أولغطرخان) :
 ٤٢ ، ٤٩
 أرخان بن عثمان : ٢٣٩
 أرخان بن منتشا : ٢٣٠
 أردشير ، أتاك شوانكاره : ٣٥٢
 أردشير بن باحرب : ٢٩١
 أردشير بن حسن بن رستم : ٢٨٦
 أردشير شار : ٣١١
 أردشير بن كينخوار : ٢٨٧
 أردشير بن نامور : ٢٩١
 أرغبا بن تولوي : ٣٦٠
 أرغون بن آباقا : ٣٦٢
 أرغون الدوادار الكاهلي : ٤٧ ، ٥٤
 أرغون شاه بن قليج أرسلان : ٢١٥
 أركهاى : ٤٧ ، ٥٤
 أركنة خاتون بنت موتوكن : ٢٧٠
 إرنك خان ، خيوة : ٤٠٩
 أروج بن يعقوب بارباروس الأول :
 ١١٩ ، ١٢٦
 أزدصر ، حامل حلب : ٥٥
 أبو الأزهر (أنظر أحمد بن محمد ناصر
 الدين بن الناقد)
 أساتكين التركي : ٥٧
 أسامة بن زيد : ٣٨
 أستاذ الدار (أنظر محمد بن أبي الفتوح
 عبدا لله بن رئيس الرؤساء عضد الدين)
 أستاذ دار الخليفة (أنظر المبارك أبا الفتوح
 ابن محمد بن عبد الله بن هبة الله
 ابن المسامة)
 أستاذ دار عضد الدين (أنظر محمد
 ابن عبد الله بن هبة الله بن المظفر
 ابن علي بن الحسن بن المسامة)
 أستاذ سيس : ٧٧

الأستاذ الطفرائي ، (أنظر الحسين بن علي
 ابن عبد الصمد)
 استندار بن محمد : ٢٩١
 اسحق آقاشاه نياز : ٤٠٩
 اسحق بن إبراهيم ، أبو الجيش : ١٧٩
 اسحق بن إبراهيم بن الحسين : ٢٩٩
 اسحق بن إبراهيم بن صالح بن علي : ٤٣
 اسحق بن إبراهيم بن محمد بن علاء الدين :
 ٢٣٦
 اسحق بن إبراهيم بن مصعب : ٧٠
 اسحق بن أحمد بن اسماعيل : ٣٠٦
 اسحق بن إلياس بن صاروخان : ٢٢٦
 اسحق البرزالي : ٨٧
 اسحق باشا ، الصدر الأعظم : ٢٤١
 اسحق بك بن دندار : ٢٢٩
 اسحق بك ، البوسنة : ٢٦١
 اسحق بن سليمان بن علي العباسي : ٤١٦
 اسحق بن سليمان بن علي بن عبد الله
 ابن العباس : ٣٧ ، ٤٠ ، ٦٤
 اسحق شاه بن عوض شاه : ٢٢٣
 اسحق بن الصباح الكندي : ٦٨ ، ٦٩
 اسحق بن العباس : ٦٥
 اسحق بن علي بن يوسف : ١١٣
 اسحق بن عيسى بن علي السجاد العباسي :
 ٣٦ ، ٦٤
 اسحق بن كنداجق : ٥٧ ، ٥٨
 اسحق بن محمد : ٥٧
 اسحق بن محمد بن اسحق بن غانية : ٩١
 اسحق بن مراد بن تتج : ٢٢٩
 اسحق بن منكوجك : ٢١٩
 اسحق بن أبي منهال : ١٠٧
 اسحق بن موسى بن عيسى العباسي : ١٧٦
 اسحق بن يحيى بن معاذ الخطلاني : ٤١
 أبو اسحق ، (أنظر إبراهيم المتقي لله
 ابن المقتدر)
 أبو اسحق السهلي : ٢٢٦
 أبو اسحق (أنظر محمد المعتصم بالله
 ابن الرشيد)
 أبو اسحق (أنظر محمد المهتدي بالله
 ابن الواثق)
 أبو اسحق بن محمود إينجو : ٣٨٠
 اسد بن عبد الله القسري : ٧٧
 اسد بن الفرات : ١٠٦
 اسد بن يزيد بن مزهد بن زائدة :
 الشيباني : ٥٧ ، ٢٧٤ ، ٢٧٧
 اسد الدولة (أنظر صالح بن مرداس)

اسد الدين كلاني بن عماد الدين : ٣٩٥
 اسعد بن إبراهيم ، بنو يعقوب : ١٨٠
 أسعد بن عبد الرحمن : ٧٠
 أسفار بن شبروية الديلمي : ٧١
 أسفار بن كردويه : ٣٢٢
 اسفنديار بن بايزيد بن حادك : ٢٢٤
 اسفنديار السبرداري : ٣٨١
 اسفنديار بن عرب محمد : ٤٠٩
 اسكندر باشا ، بودة : ٢٥٥
 اسكندر باشا ، البوسنة : ٢٦٢
 اسكندر باشا ، مصر : ٢٥١
 اسكندر بك ، البوسنة : ٢٦١
 اسكندر بن جاني : ٤٠٣
 اسكندر جركس باشا ، مصر : ٢٥١
 اسكندر ، روملي لوند : ١٨٦
 اسكندر بن زيار : ٢٩١
 اسكندر الشيخي بن أفراسياب : ٢٨٧
 اسكندر ، عامل اليمن : ١٨٦
 اسكندر بن عمر شيخ : ٤٠٢
 اسكندر بن قابوس بن وشمكير : ٣٢٠
 اسكندر بن قرا يوسف : ٢٨٣
 اسكندر بن كيومرث : ٢٩٢
 اسكندر مودا ، سومطرة : ٤٥٢
 اسلام خان ، بنغالة : ٤٤٣
 اسلام بن شيرشاه بن اسماعيل : ٤٢٣
 اسلام كراي بن دولت : ٣٦٧
 اسلام كراي بن سلامت : ٣٦٨
 اسلام كراي بن محمد : ٣٦٧
 أسلم بن زرعة : ٧٦
 اسماعيل بن آلتون تاش : ٣١٧
 اسماعيل بن إبراهيم ، أبو الحسن : ٢٢٤
 اسماعيل بن إبراهيم ، كشمير : ٤٢٣
 اسماعيل بن إبراهيم بن كشتكين : ٢٢١
 اسماعيل بن أحمد بن أسد : ٣٠٦
 اسماعيل بن أحمد ، بنو رسول : ١٨٤
 اسماعيل بن أحمد الساماني : ٧٩
 اسماعيل بن أحمد ، حامل الري : ٧١
 اسماعيل بن أرسلانجيق : ٦٦ ، ٧٣
 اسماعيل بن اسماعيل الثقفي : ٦٨
 اسماعيل باشا بن إبراهيم : ١٦٧
 اسماعيل باشا ، بغداد : ٢٦٠
 اسماعيل باشا ، البوسنة : ٢٦٢ ، ٢٦٥
 اسماعيل باشا ، مصر (١١٠٦ هـ) : ٢٥٣
 اسماعيل بن برهان بن حسين ، الدكن :
 ٤٣٩
 اسماعيل بن بلبل ، أبو الصقر : ٧

إسماعيل بوسنة لى ، البوسنة : ٢٦٣
 إسماعيل بوشناق باشا ، بودة : ٢٥٧
 إسماعيل حافظ ، الصدر الأعظم : ٢٤٧
 إسماعيل بن حيدر الصفوى : ٢٨٧ ، ٣٨٨
 إسماعيل بن خالد بن عبد الله بن خالد
 القسرى : ٥٦
 إسماعيل خان شكى : ٢٨٢
 إسماعيل بن زكريا : ٦١
 إسماعيل السفاك بن يوسف الأحيضر :
 ١٧٧
 إسماعيل بن السيد مرتضى الصفوى :
 ٣٥٤ ، ٣٨٥ ، ٣٨٨ ، ٤٠٣
 إسماعيل بن سبكتكين : ٤١٦
 إسماعيل ، شمس الملوك : ٤٦
 إسماعيل الصالح ، عامل حلب : ٥٣
 إسماعيل بن صالح بن على بن عبد الله
 ابن العباس : ٤٠
 إسماعيل بن طفتكين ، معز الدين :
 ١٥٢ ، ٣٤٠
 إسماعيل بن طهماسب بن إسماعيل : ٣٨٨
 إسماعيل الظافر بن عبد الرحمن بن سليمان
 ابن ذى النون : ٨٩
 إسماعيل بن عباد بن عباد الطالقانى : ٣٢٦
 إسماعيل بن العباس ، مهدي الدين : ١٨٤
 إسماعيل بن عبد الله بن أبي المهاجر دينار :
 ٩٩
 إسماعيل بن على بن عبد الله : ٥٦
 إسماعيل بن عمر الطورى : ٤٧
 إسماعيل بن عيسى بن موسى : ٤٠
 إسماعيل بن فرج بن نصر : ٩٣
 إسماعيل بن القاسم المتوكل : ١٨٩
 إسماعيل بن القائم الفاطمى ، المنصور : ١٤٤
 إسماعيل كورجى ، الصدر الأعظم : ٢٤٥
 إسماعيل بن لؤلؤ : ٣٤١
 إسماعيل المنتصر بن نوح ، أبو إبراهيم :
 ٣٠٦
 إسماعيل أبو المنصور الظافر : ١٤٥
 إسماعيل بن الناصر عماد الدين الصالح :
 ١٦٣
 إسماعيل نشانجى ، الصدر الأعظم
 (١٠٩٩-١١٠٠) : ٢٤٤
 إسماعيل بن ياقى بسان : ٢٢١
 إسماعيل بن ياقوتى الساجوقى : ٣٤٨
 إسماعيل الثالث بن يحيى : ١٨٤
 إسماعيل بن يوسف بن إسماعيل بن فرج
 ابن نصر : ٩٣

إسماعيل بن يوسف شاه ، الدكن : ٤٣٩
 أشرف ، بلوچستان : ٤٤٩
 إسبن بفا بن دورا : ٣٧٠
 إسبن بك بن أوبس : ٤٠٥
 إسبن تيمور بن آبوقان : ٣٧٠
 الأسود الحرشى : ١٨
 الأسود العنسى : ١٧٥
 الأستر النخعي (انظر مالك بن الحارث)
 الأشدق (انظر عمرو بن سعيد بن العاص)
 أشروس بن عبد الله السليمى : ٧٧
 أشرف ، بنو أشرف : ٢٣١
 الأشرف (انظر إينال الملاى)
 الأشرف (انظر برسباى سيف الدين)
 الأشرف بن تيمور تاش جوبان : ٣٨٠
 الأشرف (انظر شعبان ناصر الدين)
 أشرف بن عبد الله ، شاه إيران : ٣٨٨
 الأشرف (انظر قايتباى)
 الأشرف كجك بن الناصر علاء الدين :
 ١٦٣
 اشناس ، أبو جعفر : ٤١
 أبو الأصبغ (انظر عيسى بن محمد)
 أصف الدولة بن سجاج الدولة : ٤٤٤
 أصلم : ٤٧
 الاطروش : (انظر أقبغا الجالى)
 الاطروش العازى : ٧٩
 أعظم خان ، بنغلة : ٤٤٣
 أعظم بن دوست محمد بن باينده : ٤٤٧
 أعظم شاه ، أباطرة القول : ٤٤٢
 الأغاب بن سالم بن عقاب التيجى : ١٠٠
 الأغاب السعدى بن إبراهيم ، أبو عقاب :
 ١٠٦
 أغاش (نائب أوزبك بن المهلوان) : ٧٣
 أغور بن رستم بن حسين : ٣٥٤
 أفراسياب ، مازندران : ٢٨٧
 أفراياب بن يوسف بن أحمد بن أب
 أرغون : ٣٥٣
 الأفضين (انظر حيدر بن كاوس)
 الأفضل بن بدر الجالى ، أبو القاسم
 شاهنشاه : ١٤٩
 أفضل بن دوست محمد ، افغانستان : ٤٤٧
 أفضل الدولة (انظر محبوب على)
 ابن الافطس (انظر عبد الله بن مسامة
 التيجى)
 الافلح بن العباس : ١٠١
 الافلح بن عبد الوهاب ، أبو سعيد :
 ١٠١

أقبارجى بن آدساى : ٣٦٠
 أقبال الدولة (انظر على بن مجاهد)
 إقبال خان بن ظفر : ٤٢٣
 إقبال المؤيدى : ٥٥
 أقبغا الأطروش الهدبائى الجالى : ٥٤
 أقبغا الجالى : ٤٨
 أقتن الأفرم : ٤٧
 اقطنان الظاهرى : ٥٣
 أق محمد باشا ، بنداى : ٢٥٩
 أقوش النجيبى الصالحى : ٤٧
 أكباى : ٤٨
 أكبر جلال الدين أبو الفتح ، الامبراطور :
 ٤٢٨ ، ٤٣٠ ، ٤٣٣ ، ٤٣٦ ، ٤٣٩ ،
 ٤٤٢ ، ٤٤٦
 أكبر الثانى ، محمد معين الدين : ٤٤٣
 إكسماوت ، اللورد : ١٢٩
 ألب أرسلان بن رضوان بن تنش : ٣٣٤
 ألب أرسلان بن رضوان بن تنش : ٥١ ،
 ٥٢ ، ٦٠ ، ٧٣ ، ٨٠ ، ٢١٩ ، ٢٨٢ ، ٢٢٣ ،
 ٣٣٤ ، ٣٣٧ ، ٣٣٨
 ألب أرسلان بن محمود السلجوقى : ٣٤١
 ألب أرغون بن هزارسب : ٣٥٢
 ألب تكتين الغزنوى : ٨٠ ، ١١٦
 البتكين المزمى : ٤٤
 ألب حواجه : ٣٦٥
 ألبك بن أوسوخان : ٣٦٠
 ألبى بن تيمور تاش بن بلغاى نجم الدين :
 ٣٤٥
 ألب يرك بن جوبان : ٢٢٣
 إلتتميش التركى : ٧١
 ألتيباش بن مسمود بن كيكاس : ٢٢٢
 ألتينبا المماتى : ٤٨
 التينتاش : ٦٦
 الجفا : ٤٧
 الطنينا الحلبى : ٥٤
 الطنينا الناصرى : ٥٣
 ألفونس السادس : ٨٩
 الله قلى بن محمد رحيم : ٤٠٩
 الله وردى خان (انظر ميرزا محمد على)
 إلهام بن إبراهيم : ٣٧٤
 ألو برلو : ٢٢٩
 ألود بن يوسف بن أوزون حسن :
 ٣٨٤
 إلياس بك ، البوسنة : ٢٦١
 إلياس بك بن دندار : ٢٢٩
 إلياس بن حبيب الفهرى : ٩٩

إلياس خواجه بن تغلق تيمور : ٤٥٥
 إلياس خواجه بن توقلق : ٣٧٠
 إلياس بن صاروخان : ٢٢٦
 إلياس بن أبي القاسم ، أبو الوزير : ١٥٢
 إلياس بن محمد بن أرخان : ٣٣٠
 إلياس أبو منصور ، إمام نفوسة : ١٠١
 أماجور : ٤٣
 إمام الحق (أنظر عبد الله المستكفي بالله
 ابن المستكفي)
 إمام قلى بن دين محمد بن جان : ٤٥٦
 أمان الله خان بن حبيب الله ، أفغانستان :
 ٤٤٧
 أمجد على بن محمد على ، أوذ : ٤٤٥
 أميان ، بنو مهنا بالمدينة : ١٧٨
 أمير بن أحم البشكري : ٧٦
 الأمير الأذرعى ، بنو شهاب : ١٦٨
 أمير أميران : ٤٧ ، ٨١
 أمير بن بريد ، الدكن : ٤٣٩
 أمير الجيوش (أنظر الأفضل بن بدر
 الجالى)
 أمير الجيوش (انظر أنوشتهكين)
 أمير الجيوش (انظر بدر الجالى)
 أمير درياج مظفر سلطان : ٢٩٦
 الأمير السيد (انظر نصر بن على)
 أمير شاه رخ : ٢٩٦
 أمير عباس ، حاكم سلجوق : ٧٣
 أمير بن قاسم بريد : ٤٣٩
 أمير كيا : ٢٩٥
 أمير نصرت ، جزيرة هرمز : ٣٨٧
 أمين خان ، بنفالة : ٤٢٦
 أمين الدولة (انظر الحسن بن صمار)
 الأميين ، (محمد بن الرشيد) : ٦ ، ٣ ،
 ١٥ ، ٢٩ ، ٣٧ ، ٤٠ ، ٥٧ ، ٦٤ ،
 ٧٠ ، ٦٩
 أمية بن عبد الله بن خالد بن أسيد بن
 أبي العيص : ٧٦
 ابن الأنبارى ، الوزير : ١٤٨
 انتصار بن يحيى المصمودى : ٤٦
 إيتيميش بن صفا كراى : ٣٧٤
 أنز بن عبد الله : ٣٤٥
 أنس بن أبي أناس بن ربيع بن زياد
 الحارثى : ٧٦
 أنكه سوريكتو بن أوسوخان : ٣٦٠
 أنوجور الأخشيد : ٤٤ ، ١٤٣
 أنوش تكيبن الدزبرى : ٤٥ ، ٥١ ، ٢٠٤
 أنوشتهكين غرشاه : ٣١٧

أنوشروان بن خالد بن محمد القاشانى ،
 شرف الدين : ١٠ ، ٣٣٩ ، ٣٤٠
 أنوشه بن أبي الغازى بن عرب محمد : ٤٥٩
 أنوشيروان بن لشكري : ٢٨٢
 أنوشيروان بن منوجهر ، أبو كاليبجار :
 ٣٢٠
 انيس الفاتكى : ١٨٢
 أوج بك : ٢٢٨
 الأوحى بن المكرم ، أبو محمد : ٣٢٥ ،
 ٣٢٦
 اوردو ملك مردار : ٣٦٥
 أورنك زيب ، عالمكبر : ٤٣٩ ، ٤٤٠ ،
 ٤٤٢
 أوروس ، القبيل الابيض : ٣٦٦
 أوروس محمد : ٣٧٤
 أوزبك بن باتو غياث الدين : ٣٦٣
 أوزبك بن البهلوان : ٧٣
 أوزبك بهلوان بن محمد بن إيلدكز :
 ٣٤٩
 أوزدمر أغلو عثمان ، حامل عثمانى باليمن :
 ١٨٧
 اوزون حسن بن على بن قرايوك : ٢٨٣
 ٣٨٤
 أوس بن ثعلبة بن زفر بن وديعة بن
 مالك : ٧٦
 اوسوخال بن طوفان تيمور : ٣٦٥
 اوكتاى بن جنكيز : ٣٦٥
 أوكتكتو بن تايسونغ : ٣٦٥
 أولافجى بن باتو : ٣٦٣
 أولجاي تيمور بن ألبك : ٣٦٥
 أولجايتو بن أرغون : ٣٦٢
 أولجايتو بن جينغكين : ٣٦٥
 أولوج على ، حاكم الجزائر : ١٢٧
 أولوغ بك بن أبي سعيد بن محمد : ٤٥٣
 أولوغ بك بن شاه رخ : ٤٥١
 أولوغ محمد : ٣٧٤
 أونار ، الجاميون بالسند : ٤٢٩
 أويس باشا ، بوده : ٢٥٥
 أويس باشا ، مصر : ٢٥١ ،
 أويس باشا ، اليمن : ١٨٦
 أويس بن بيستون : ٢٩٢
 أويس بن حسن الجلائرى : ٦١ ، ٢٧٧
 أويس خان بن شير على بن خضر : ٤٥٥
 أويس بن ولد بن على بن أويس : ٣٧٧
 إياس باشا ، بغداد : ٢٥٨
 إياس باشا ، الصدر الأعظم : ٢٤١

إياس بن الحكم : ٦٢
 إياس بن صريم الدين ابراهيم : ٤٨
 إياس ، حامل حلب : ٥٤
 أيك الجوى : ٤٧
 إيتاخ التركى ، اليمن : ١٧٧
 ايتكين جب : ٣٣٧
 أيتكين السلطاني : ٣٣٧
 أيتمر الأشرقى : ٥٥
 أيدمر الأنوكى الأشرقى الدوادار : ٥٤
 أيدمر الظاهرى : ٤٧
 إيرانشاه بن تورانشاه : ٣٧٥
 إردانا بن عبد الرحيم : ٤١١
 إيزابلا : ٩٤
 إيل أرسلان بن آتسز : ٣١٧
 إيلاندى بن إبراهيم بن ينال : ٢١١
 إيلبارس بن بركة بن يادكار : ٤٠٨
 إيلبارس خان خيوه : ٤٥٩
 إيلبان : ٣٦٥
 إيلتيميش بن آيبك القطيبي : ٤٢٢
 إيلتوزر بن عوض إيناق : ٤٥٩
 إيلجى كداى بن دووا : ٣٧٠
 إيلدكز أتابك أذربيجان : ٣٤٩
 إيلغازى بن أرتق : ٥٢ ، ٣٣٤ ، ٣٣٧ ،
 ٢٤٨
 إيلغازى بن ألي بن تيمور تاش قطب الدين :
 ٣٤٥
 أيلنكر بن أبي بكر : ٤٥٢
 أيم كلنجه بن هراتى كباد كلافه : ٤٥٥
 إينال الحكيمى : ٤٨
 إينال العلائى الظاهرى : ١٦٤
 ايوب باشا ، مصر : ٢٥٢
 ايوب بن حبيب الغنمى : ٨٥
 ايوب ابو الحسن ، إمام نفوسة : ١٠١
 ايوب بن شاذى : ٤٦
 ايوب شاه ، أفغانستان : ٤٤٧
 ايوب بن شرحبيل بن أكثوم : ٣٨
 ايوب بن شير على بن دوست محمد : ٤٤٧
 ايوب ضياء الدين الوزير : ٣٥٠
 ايوب بن طفتهكين الملك الناصر : ١٥٢
 ابو ايوب (انظر سليمان بن أبي سليمان
 مخلد المورياتى الخوزى)
 ابو ايوب (انظر سليمان المستعين ابن
 هود)
 ابو ايوب (انظر سليمان بن وهب بن سعيد
 ابن عمرو بن الحصين)
 ابو ايوب ، حامل المدينة : ٣٥

(ب)

بابا حسن ، دای الجزائر : ۱۲۸
بابا خان بن حسین قلی : ۳۸۹
بابا سید بن طالب حمد الشرقی : ۱۳۴
بابا سید بن القائد حمد زنگ : ۱۳۶
بابا علی بن منصور النزکینی : ۱۳۶
بابر بن بایسنقر بن شاه رخ : ۴۰۳
بابر ظهیر الدین ، الامپراطور : ۴۲۳ ، ۴۳۰
بایشاد : ۳۲۶
بابکر بن محمد سیدی : ۱۳۵
باتوسین بن جوجی : ۳۶۳
باحد بن بیکر بن الفع منصور الدرعی :
۱۳۶
باحد سالم الحسانی : ۱۳۴
باحد بن یحیی بن المبارک الدرعی : ۱۳۵
باحرب بن زرین کمر : ۲۹۱
بادوسبان بن خورزاد : ۲۹۰
بادوسبان بن فریدون : ۲۹۱
بادوسبان بن کیل : ۲۹۰
بادیس بن حبوس : ۸۷
بادیس بن منصور ، أبو مناه : ۱۰۹
بادیس بن المنصور بن الناصر الحمادی :
۱۱۰
بارباروس الأول ، (انظر أروج بن یعقوب)
بارز طغان : ۴۵ ، ۳۲۲
بازبهار بن شجاع ، مالوه : ۴۳۲
بازمار الخادم (مولی مفلح) : ۵۰
باق محمد بن جان : ۴۰۶
بالی بك ، بوده : ۲۵۵
باو ، مازندران : ۲۸۶
بايان ، القبيل الأبيض : ۳۶۵
بايدون تراغای : ۳۶۲
بایزید بن اویس الجلائری : ۶۱
بایزید بن حسین بن حسن بزرك : ۳۷۷
بایزید شاه بن سلیمان ، بنفالة : ۴۲۸
بایزید بن مراد بن أرخان : ۲۲۴ ، ۲۳۹
بایزید بن محمد مراد بن محمد : ۲۳۹
بایزید بلدیریم : ۲۲۸
بایسنقر بن محمود بن أبي سعید : ۴۰۱
بایسنقر بن یعقوب بن أوزون حسن : ۳۸۴
بايفازى ، کشمیر : ۴۳۳
بايقرا بن عمر شميخ بن تیمور : ۴۰۲
بجک الراثی ، أبو الحسين : ۱۱ ، ۱۲

بختيار بن أحمد بن بويه ، أبو منصور :
۳۲۲ ، ۳۲۴
بختيار السلالر : ۴۶ ، ۲۷۶
بختيار محمد خلجی : ۴۱۹
أبو البختری (انظر وهب بن منبه)
بدر الجمالی المستنصری ، أبو العجم :
۴۵ ، ۱۴۹
بدر بن شمس الدين بن محمد السکردي :
۳۹۷
بدر العالم شريف هاشم ، سومطرة : ۴۵۲
بدر بن عبد الله : ۴۴
بدر بن عبد الله المتضدى : ۷۵
بدر بن عز الدين بن عبدالك : ۳۹۷
بدر المطار : ۴۵
بدر بن علی بن بدر السکردي : ۳۹۷
بدر السکردي : ۲۱
بدر بن مسعود بن بدر ، جلال الدين :
۳۵۴
بدر الدين بن عيسى بن محمد الدين : ۳۹۷
بدر الدين لؤلؤ : ۳۳۴
بدر الدين : (انظر محمد بن مازين
المعظمي)
بدر الدين محمود ، بالمبا نك : ۴۵۳
بدر الدين (انظر محمود بن قرمان)
براق خان بن أسن دووا : ۳۷۰
براك حاجب قتلغ خان : ۳۵۶
برجوان الصقائي ، أبو الفتح الأستاذ :
۱۴۸
برجيس قدر بن واجد علی : ۴۴۵
بردى بك بن باتو : ۳۶۳
برز القمي (انظر محمد بن محمد بن
عبد السکریم مؤيد الدين)
برسای سيف الدين : ۱۶۳
برسبای ، عامل المين : ۱۸۶
برسبای الناصري : ۵۵
برسقى ، الشحنة : ۳۳۷
برغش بن سعید : ۱۹۶
برقچين خاتون : ۳۶۳
برقوق بن أنس العثماني ، سيف الدين :
۱۶۳
بركات بن الحسن بن عجلان : ۳۲
بركات بن محمد : ۳۳
بركات بن محمد بن اسماعيل : ۱۹۴
أبو البركات : (انظر جيهير معتمد الدرلة
كافي السكفاة) : ۲۴
أبو البركات بن سلامة الدرکزي : ۳۴۰

أبو البركات بن علوان بن ثمانك : ۲۱۰
بركره عالم شريف لتوى : ۴۵۲
بركة بن جوجی : ۳۶۳
بركة خان ناصر الدين السعيد : ۱۶۲
بركة بن المقلد العقيلي أبو كامل : ۵۹ ،
۲۰۵
بركياروق بن ألب أرسلان : ۳۳۷
بركياروق شاه بن قليج أرسلان :
۷۳ ، ۸۵ ، ۲۱۵
بركياروق بن ملكشاه أبو المظفر :
۳۳۳ ، ۳۳۸
برمك : ۱۳
برهان بن أحمد بن نظام الملك البحري :
۴۳۸
برهان بن توفاك خان : ۴۳۸
برهان بن حسين بن برهان ، الدكن :
۴۳۹
برهان بن دريا بن علاه الدين : ۴۳۸
برهان سلطان : ۴۰۴
برهان علي بن خليل الله : ۲۸۰
برهان الدين (انظر عبد العزيز بن عمر)
برهان الدين (انظر موسى بن محمود)
برهان الملك : (انظر محمد أمين سعادت
خان)
برويز بن محمد أبو شجاع : ۲۰۶
بزان خان ، جورجيا : ۲۹۶
بزوك أميد بن الحسن الصباح : ۳۲۹
بزغش : ۸۱
البيساسيرى : ۴ ، ۹ ، ۱۹ ، ۲۰ ، ۲۱ ، ۲۹ ،
۶۶ ، ۶۹ ، ۲۰۵
بساط بن سرخاب بن مأمون : ۳۹۶
بسطام بن عمرو التقي : ۲۷۱ ، ۴۱۶
بشاره الأخشيدى : ۴۴
بشر بن أرطاه : ۶۲
بشر بن داود بن يزيد : ۴۱۶
بشر بن صفوان بن طويل بن بشر :
۳۸ ، ۹۹
بشر بن مروان بن الحكم : ۶۲ ، ۶۸
بشير باشا حاكم الجزائر : ۱۲۷
بشير بن علی ، بنو ممس : ۱۷۰
بشير بن محسن ، بنو شهاب : ۱۶۹
بما الشرايى : ۲۷۴
بك أبو المحمودى : ۳۳۷
بكار بن عبد الله بن مصعب : ۳۷
بكار بن مسلم العقيلي : ۲۷۳
بكتاش باشا ، بوده : ۲۵۶

بگشاش من تكتس : ٤٦٤
بگشاش خلد ، والى بغداد : ٢٥٩
بكتوزون : ٨٠
بكتيمور ، ملوك ابراهيم ظهير الدين :
٣٤٨
بكجور : ٥٠ ، ٤٤
بكر باشا ، البوسنة : ٢٦٦ ، ٢٦٣
بكر باشا ، مصر : ٢٥٤
بكر بن سليمان بن ماوند : ٣٩٨
بكر بن مالك الفرطاني : ٧٩
بكر بن محمد بن ابياس : ٧٩
أبو بكر بن الأفلح : ١٠١
أبو بكر بن برهان : ٢٨٠
أبو بكر بن حسن ، جزر مالديف : ٤٥٠
أبو بكر بن حسين ، بنو شهاب : ١٦٩
أبو بكر شاه بن ظفر بن فيروز : ٤٢٣
أبو بكر الشهيد بن يحيى : ١١٥
أبو بكر طغان شاه بن المؤيد ناصر الدين
ملكشاه بن تكتس : ٨١
أبو بكر الصديق (أنظر عبد الله عتيق)
أبو بكر بن عبد الحق المري ، أبو يحيى :
١٢٢
أبو بكر بن عبد العزيز بن عبد الرحمن
ابن أبي طاهر : ٨٩
أبو بكر بن عبد المنان ، أمير هراز : ١٣٨
أبو بكر بن عمر اللمتوني : ١١٣
أبو بكر بن غازي ، (الملك الصالح) : ١٥٤
أبو بكر قتلغ خان بن سعد بن زنگي :
٣٥٠
أبو بكر بن قرا أرسلان بن داود : ٣٤٤
أبو بكر الثاني المتوكل : ١١٦
أبو بكر بن محمد بن إيلدكز ، نصره الدين :
٣٤٩
أبو بكر (انظر محمد بن رائق)
أبو بكر (انظر محمد بن سعيد بن مزين)
أبو بكر محمد بن عبد الله ، (الملك الكامل) :
١٥٤
أبو بكر (انظر محمد بن علي بن مقاتل)
أبو بكر بن محمد بن عمرو بن حزم : ٣٦
أبو بكر محمد بن القاسم بن المظفر الشيباني :
٣٣
أبو بكر (انظر محمد الواصل بن محمد
ابن يوسف بن هود)
أبو بكر المتضد الأول بن المستنكى ،
أبو الفتح (أنظر المتضد الاول) : ٤
أبو بكر (انظر منصور بن أبي القاسم

نصر ، ظهير الدين)
أبو بكر بن ميرانشاه بن تيمور : ٦١
أبو بكر بن الناصر سيف الدين : ١٦٣
أبو بكر بن نور الدين بن أبي بكر :
٣٥٤
بكير سوباشي الانكشاري : ٢٥٨
بكير بن وشاح : ٧٦
بلاك بن أبي بكرة : ٦٣
بليان بن ايلتميش بن آبيك : ٤٢٢
بليان الطباخي : ٥٤
بليان ، ملوك سكان : ٣٤٨
بليان سيف الدين : ١٦٤
بلتكين التركي : ٤٤
بلج بن بشر القشيري : ٨٥
بلعرب بن سلطان بن سيف : ١٩٤
بلسكا تكين ، ملوك ألب تكين : ٤١٦
بلسكين بن جبوس : ٨٧
بلسكين بن زيري بن مناد : ١٠٩
بلسكين بن محمد : ١١٠
بليق بن بهرام : ٥٢
بندر بن طلال : ١٩١
بنكتو الشرق بن محمد المداسني ، الفع : ١٢٤
بهاء الدولة ، (انظر ثروان بن وهب)
بهاء الدولة (انظر طارق الصقاي) : ٤٥
بهاء الدولة ، (أنظر فيروز فناخسرو)
بهاء الدولة ، (أنظر منصور بن ديبس)
بهاء الدين ، (أنظر إيرانشاه بن تورانشاه)
بهاء الدين زهير بن محمد بن علي بن يحيى
ابن الحسن بن جعفر بن منصور : ١٥
بهاء الدين (أنظر سام بن حسين)
بهاء الدين (أنظر سام بن محمد)
بهاء الدين (أنظر سام بن محمود)
بهاء الدين ، (طاهر بن نصر بن أحمد)
بهاء الدين القاضي : ٥٣
بهاء الدين كردى : ٢٣٠
بهاء الدين محمد ، بالمبانك : ٤٥٣
بهاء الدين ، (أنظر مسعود بن علي)
بهاء الدين بن مظفر الدين : ٣٥٢
بهادر بن ابراهيم بن برهان ، الدكن :
٤٣٩
بهادر شاه بن راجه علي بن مبارك : ٤٣٥
بهادر شاه ، سراج الدين : ٤٤٣
بهادر كراي بن سلامت : ٣٦٨
بهادر بن مظفر بن محمود ، كجرات : ٤٣٦
بهرام بك ، الوالى العثماني : ١٨٦
بهرام بيك بن فرخ - سيار : ٢٨٠

بهرام تاج الملوك سيف الاسلام ،
أبو المظفر : ١٤٩
بهرام شاه بن ايلتميش : ٤٢٢
بهرامشاه بن داود بن اسحق بن متكوجك
نخر الدين : ٢١٩
بهرامشاه بن ظفرلشاه : ٣٣٥
بهرامشاه بن عثمان ، بين الدولة : ٣٠٢
بهرام شاه بن مسعود بن ابراهيم : ٤١٨
بهرام بن مصطفى شاهين ، حامل العثمانيين
بالين : ١٨٧
بهروز مجاهد الدين الفياثي : ٣٣٧
البهلوان : ٧٣
بهلول بن كالا بن بهرام : ٤٢٣
بهمن بن بيستون : ٢٩٢
بهمن بن جها نكير : ٢٩٢
بوجوظا بن أميتك : ٤٠٨
بوداق بك بن سليمان بن قراجا : ٣٣٦
بودى ، من الفول : ٣٦٢
بوران ابنة الحسن بن سهل : ٦٠
بورى بن طفتكين : ٤٦ ، ٣٤٠
بوزابه ، أمير ميران : ٤٧ ، ٧٣
بوز قورد بن سليمان بن قراجا : ٣٣٦
بوزون بن دواتيمور : ٣٧٠
بولاد خواجه : ٣٦٥
بويانتو بن دارمابالا : ٣٦٠
بويان قولى بن سورغو أوغل : ٣٧٠
بويه بن الحسن بن بويه ، أبو منصور :
٣٢٣ ، ٣٢٦
بويونك ، سومطرة : ٤٥٢
بياله باشا : ١١٨
بيبرس البندقدارى ، ركن الدين الظاهر :
١٥١ ، ١٥٣ ، ١٥٥ ، ١٦٢ ، ٢٢٢
بيبرس الجاشنكير ، ركن الدين : ١٦٣
بيبرس الأول ، من بنى خارتكين : ١٦١
بيبرس بن المظفر ، قراباغ : ٢٩٥
بيدر : ٦١
بير أحمد بن ابراهيم بن محمد : ٢٣٨
بيراك بن لقبان : ٣٨٢
بيرام باشا ، بوده : ٢٥٦
بيرام باشا ، البوسنة : ٢٦٢
بيرام باشا ، الصدر الأعظم (١٠٤٦) :
٢٤٣
بيرام باشا ، مصر : ٢٥٢
بيرام بن حديف بن حسن : ٣٩٦
بير بوداك بن قرا يوسف : ٣٨٣
بير حسين جوبان : ٣٨٠

ير علي بن معز الدين ، غياث الدين :

٢٨٢

ير محمد بن جاني بك بن محمد : ٤٠٣

ير محمد بن جهانكير بن تيمور : ٤٠٣

ير محمد بن سايمان بن جاني بك : ٤٠٤

ير محمد بن عمر شيخ : ٤٠٢

ير منصور ، آطه : ٣٣٥

يرى ، مملوك ألب تكين : ٤١٦

يستون بن جها فكير : ٢٩٢

يستون بن زرين كمر : ٢٩١

يستون بن وشكير ، أبو منصور : ٣١٩

يشتكين بن محمد ، أهر : ٢٩٦

يكرخان ، جورجيا : ٢٩٦

يكة بك بن مأمون : ٣٩٦

ييلكتو بن طوغان تيمور : ٣٦٠

(ت)

تاج الدولة (أنظر أحمد بن عضد الدولة ،
أبا الحسين)

تاج الدولة بن اسكندر : ٢٩٢

تاج الدولة (أنظر ألب أرسلان بن رضوان)

تاج الدولة (أنظر تقي بن ألب
أرسلان)

تاج الدولة (أنظر خسرو ملك بن خسرو
شاه)

تاج الدولة (أنظر زياد بن كاخرو)

تاج الدولة (أنظر يزدجرد)

تاج الدين (أنظر ابراهيم بن محمد)

تاج الدين (أنظر أحمد بن ابراهيم بن
أرخان)

تاج الدين (أنظر التيباش بن مسعود)

تاج الدين (أنظر حرب بن محمد)

تاج الدين (أنظر حسين بن علي صاحب
أتاب)

تاج الدين شاه بن خليل بن بدر : ٣٥٤

تاج الدين بن قطب الدين شاه شاهان :
٣٠٣

تاج الدين ابن محمد بن ركن الدين :
٣٠٣

تاج الدين (أنظر نصر بن بهرامشاه)

تاج الدين (أنظر نصر بن طاهر)

تاج الدين ييلدز : ٤١٩

تاج الصالي (أنظر محمد بن جعفر بن
محمد)

٤٦٦

تاج الملوك (أنظر بوري)

تاج الملوك (أنظر المرزبان بن خسرو
فيروز)

تاش فراش ، (نائب مسعود النزنوي) :
٨٠ ، ٧٣

تاشفين بن علي : ١١٣

تاشفين بن علي ، أبو طاهر : ١٢٢

تاليقو بن قادامي : ٣٧٠

تاندو ، أرملة شاه ولد : ٣٧٧

تايسونغ بن آدساي : ٣٦٠

تاشن بن ألب أرسلان : ٤٦ ، ٤٧ ، ٥٢

٦٠ ، ٢٠٥ ، ٣٣٤ ، ٣٣٧ ، ٣٣٩

تدجو : ٦١

ترسن : ٦١

تركان خاتون ، أرملة محمد بن تايشكو :
٣٥٦

تركي بن سعيد : ١٩٦

تركي بن عبد الله : ١٩٠

ترماشيرين بن دووا : ٣٧٠

تشمك : ٥٥

تشناي : ٢٦٣

تغري بردي : ٤٨

تغري ورمش : ٥٥

تغلق تيمور ، التركستان الشرقية : ٤٠٥

تغلق ، الجاميون بالسند : ٤٢٩

تغلق شاه ، سلطان دهلي : ٤٢٣

تغلق بن فتح بن فيروز : ٤٢٣

تغتو بن باتو : ٣٦٣

تقي الدين ، (أنظر سباي)

تقي الدين عمر الملك المظفر : ١٥٣

تقي الدين عبد الله بن توران شاه ، الملك
الموحد : ١٥٤

تقي الدين محمود الملك المظفر : ١٥٣ ، ١٥٤
تكش بن إيل أرسلان ، ابو المظفر :
٣١٧ ، ٣١٩

٣١٧ ، ٣١٩

تكه بن زنكي بن مودود : ٣٥٠

تكه بن هزارسب بن أبي طاهر : ٣٥٢
تكلو محمد خان : ٦١

تكير خان خيرة : ٤٠٩

تكين بن عبد الله الخوري الخاصة ،
أبو منصور : ٤٢

تماشي ، الجاميون بالسند : ٤٢٩

تمام بن تميم التيمي : ١٠٠

تمام الدولة ، (أنظر سبكتكين المستنصري)
تمربغا ، الظاهر : ١٦٤

تمربغا المنجكي : ٤٨

تمرتاش بن جوبان : ٢١٨

تمرجاندار الاسفندياري : ٢٢٤

تميم بن إسماعيل المغربي : ٤٤

تميم بن بلسكين بن حبوس : ٨٧

تميم بن زيد المني : ٤١٥

تميم بن المعز بن باديس ، أبو طاهر :
١٠٨ ، ١٠٩

تمكريد الزمندی : ١٠٨

تمكز الأشرقي : ٤٧

تم : ٤٨

تورا كينا ، أرملة أوكشاي : ٣٦٠

توران شاه الأول بن أيوب ، الملك المعظم :
١٥٢ ، ١٥١ ، ١٥٣

توران شاه الرابع بن أيوب بن الكامل :
١٥٠ ، ١٥٣ ، ١٥٤

توران شاه ، جزيرة هرمز : ٣٨٧

توران شاه بن طغر لشاه : ٣٣٥

توران شاه بن قارود : ٣٣٥

توزون : ٢٠ ، ٥٨

توقان خان ، الككن : ٤٣٨

توفيق باشا ، الصدر الأعظم (١٣٢٧ هـ) :
٢٤٩ — ٢٥٠

توفيق بن اسماعيل بن ابراهيم بن محمد
علي : ١٦٧

توقا تيمور بن قادامي : ٣٧٠

توقناكية ، القليل الأبيض : ٣٦٦

توقتميش كراي بن غازي : ٣٦٧

توقلق تيمور بن أيمل خواجه : ٣٧٠

تولا بوغا بن باتو : ٣٦٣

تولون بك خاتم : ٣٦٥

تيمور شاه بن أحمد بن محمد زمان : ٤٤٧

تيمور بن عبد الله بن قرغان : ٣٧٠

تيمور بن مجلان بك : ٢٢٦

تيمور تاش بن إيلنازي ، حسام الدين :
٣٤٥

تيمور تاش بن جوبان : ٣٨٠

تيمور تاش ، والي حلب : ٥٢

تيمور تاش ، حاكم الروم : ٢٢٩

تيمور تاش الممدي : ٥٤

تيمور خان بن علي بن سرخاب : ٣٩٦

تيمور خواجه : ٣٦٥

تيمور كورخان قطب الدين ، تيمولنك

٤٨ ، ٦١ ، ٣٧٩ ، ٣٨١ ، ٣٨٣ ،
٤٠١

تيمور ملك : ٣٦٦

تيفي بك بن باتو : ٣٦٣

(ث)

- ثابت ، بنو مهنا بالمدينة : ١٧٨
ثابت بن موسى : ٦٨
ثابت بن نصر بن مالك الخزاعي : ٤٩
ثابت النهرواني : ٢٧١
ثابت بن يحيى بن يسار الرازي ، أبو هبادة :
٦
أبو ثابت ، حامل الخليفة على حلب : ٥٠
ثروان بن وهب بن وهيب : ٢٠٦
ثريا جاه ، (أنظر أمجد على)
ثعلبة بن سلامة العاملي : ٨٥
ثقة بن رميثة : ٣٢
ثمان ، والي حلب : ٢١٠ ، ٥١
ثمان بن صالح أبو علوان : ٢٠٤
ثوين بن سعيد بن سلطان : ١٩٦

(ج)

- جابر بن الأسود بن عوف : ٣٥
جابر بن الأشعث بن يحيى الطائي : ٤٠
جابر بن توبة السكلاي : ٦٤
جابر بن أبي القاسم على : ١٠٧
جابر بن مبارك الصباح : ١٩٧
جارية بن قدامة السعدي : ١٧٥
جانبلاذ الأشرف : ٤٨ ، ٥٥ ، ١٦٤
جان محمد بن يار محمد : ٤٠٦
جان على بن شيخ أوليار : ٣٧٤
جاني بك : ٣٦٥
جاني بك خان : ٣٦٧
جاني بك محمود : ٣٦٣
جاني كراي بن مبارك : ٣٦٧
جاني بن محمد باق ، السند : ٤٣٠
جاولي سقاو : ٦٠
جبر بن القاسم ، الوزير الفاطمي : ١٤٥
جبرائيل بن عمر بن احمد ، قدر خان :
٣١٣
جحظة : (انظر احمد بن جعفر بن موسى
ابن يحيى البرمكي)
الجراح بن عبدالله الحكمي : ٦٢ ، ٧٦ ،
٢٧١ ، ٢٧٢ ، ٢٧٣
الجرجرائي : ٤٥
جرجي خاتون بنت كيخسرو : ٢٢٢
جرير بن يزيد : ٦٤
ابن حري الباهلي : ٤١٥

جستان ، بلاد الديلم : ٢٩٣

جستان بن المرزبان : ٢٧٥

جعفر بن احمد بن محمد بن بانيجور : ٣٠٧

جعفر باشا ، بودة : ٢٥٧

جعفر باشا ، مصر : ٢٥٢

جعفر بويوك باشا ، البوسنة : ٢٦٤

جعفر الثائر في الله بن محمد بن الحسن

الأطروش : ٢٩٣

جعفر بن أبي جعفر المنصور : ٦٩

جعفر بن حنظلة البهراني : ٧٧

جعفر بن الخاقان الخراساني : ١٦

جعفر بن دينار ، حامل اليمن : ١٧٧

جعفر بن سعيد : ٣٤

جعفر بن سليمان بن علي بن عبد الله : ٢٨ ،

٣٦ ، ٦٤

جعفر ، حامل اليمن : ١٧٧ ، ١٨٧

جعفر بن عبد الله بن جفاف القاضي : ٨٩

جعفر على خان ، بنفالة : ٤٤٤

جعفر بن الفرات ، أبو الفضل : ١٤٥

جعفر بن فسانجيس الرابع أبو القاسم :

٣٢٥

جعفر بن الفضل بن جعفر بن الفرات : ١٧

جعفر بن الفضل بن عيسى بن موسى

البشاشات : ٢٩

جعفر بن فلاح الكتامي ، أبو علي : ٤٤

جعفر بن القاسم المنصور : ١٨٧

جعفر قلى خان شكى : ٢٨٢

جعفر المتوكل على الله بن المتصم ، (أنظر

المتوكل على الله

جعفر بن محمد بن أبي القاسم على : ١٠٧

جعفر بن محمد بن الأشعث : ٧٧

جعفر بن محمد بن جعفر بن فسانجيس : ١٩

جعفر بن محمد بن الحسين بن محمد الثائر : ٣٠

جعفر بن محمد بن خفاجة : ١٠٦

جعفر بن محمود الاسكافي ، أبو الفضل : ٧

جعفر المتندر بالله بن المصنذ (أنظر

أبا الفضل) : ٣ ، ٧

جعفر بن المنصور : ٥٦ ، ٦٤

جعفر بن موسى بن يحيى البرمكي : ١٣

جعفر بن ورقاء الشيباني : ٦٩

جعفر بن يحيى بن خالد بن برمك (الوزير) :

٦ ، ١٣ ، ٤٠ ، ٤٣ ، ٧٨

جعفر بن يوسف بن عبد الله ، تاج

الدولة : ١٠٧

أبو جعفر (أنظر احمد بن اسرائيل

الانباري)

أبو جعفر (أنظر احمد بن عبد الرحمن

العاشر)

أبو جعفر (أنظر أحمد بن محمد بن سعيد ،

شرف الدين بن انبلي)

أبو جعفر ، (أنظر أشناس)

أبو جعفر ، (أنظر عبد الله القاسم بأمر الله

ابن القادر)

أبو جعفر ، (أنظر عبد الله المأمون

ابن الرشيد)

أبو جعفر المنصور : (انظر عبد الله بن محمد)

أبو جعفر (أنظر محمد بن الحسن

بن عبد العزيز

أبو جعفر (انظر محمد بن الحسين البلخي)

أبو جعفر (انظر محمد بن عبد الملك

ابن أبي حمزة ، ابان ابن الزيات)

أبو جعفر (انظر محمد بن الفضل

الجرجرائي)

أبو جعفر (انظر محمد بن القاسم الكرخي)

أبو جعفر (انظر محمد بن يحيى بن

شيرزاد)

أبو جعفر (انظر هز ارمرد عمر بن حفص)

أبو جعفر (انظر هارون الرشيد بن

المهدي)

نجفتاي بن جنكيزخان : ٣٧٠

جعفر اتكين : (انظر الحسين بن هرون)

جعفرى بك داود : ٨٠

جعقمق ، دمشق : ٤٨

جعقمق ، سيف الدين : ٦٤

جكرمش : ٦٠

جلال الدولة (انظر اسكندر بن زياد)

جلال الدولة أبو طاهر بن فيروز البويهى :

١٢ ، ١٩ ، ٢٢ ، ٦٦

جلالة الدولة (انظر عبد الجليل بن علي)

جلالة الدولة (انظر محمد بن محمود بن

سبكتكين)

جلالة الدولة : (انظر ملكشاه بن ألب

أرسلان)

جلالة الدولة : (انظر نصر بن محمود)

جلال الدين ألغ سلطان : ٣١٣

جلال الدين باشا ، البوسنة : ٢٦٦

جلال الدين (انظر بايزيد بن حادك)

جلال الدين الأوك (انظر الحسن بن علي

ابن صدقة)

جلال الدين : (انظر الحسن بن محمد بن

الحسن

جلال الدين (انظر عبيد الله بن يوسف)

جلال الدين محمد بن يوسف ، جزر مالديف : ٤٥٠
جلال الدين فتح شاه بن محمود ، بنفالة : ٤٢٧
جلال الدين محمد شاه بن واجه كانس ، بنفالة : ٤٢٧
جلال الدين الثاني (انظر محمد بن صدقة) جلال الدين (انظر محمد بن نصر) جلال الدين (انظر محمود بن زكي ابن موهود)
جلال الدين مسعود ملك جاني ، بنفالة : ٤٢٦
جلال الدين بن مظفر الدين طيب شاه : ٣٥٢
جلال الدين (انظر منكبوتي بن محمد ابن تكش)
جليلان السبي : ٤٨
جليلان المؤيدي : ٥٥
جلندي بن مسعود الأزدي : ١٩١
جاز بن الحسن بن قتاده : ٣١
جاز بن أبي قلينة : ١٧٧
جاسب : ١٣
جمال الدولة بن الحسين بن علي بن ميكائيل ابن أحمد بن المسلمة : ٢١
جمال الدولة (انظر علي بن الحسن بن نيسان) جمال الدولة بن عمار : ١٤٩
جمال الدولة (انظر فرخزاد بن مسعود) جمال الدين (اسماعيل بن ياقى بسان) جمال الدين (انظر أقتس الأفرم) جمال الدين (انظر أقوش النجيب) جمال الدين (انظر شاد بخت الهندي) جمال الدين محمد : ٤٦
جمال الدين (انظر محمد بن طفتكين) جمال الدين ، بنو مهنا بالمدينة : ١٧٨
جمال العالم البدر المنير ، سومطرة : ٤٥٢
جمشفا الظاهري : ٥٤
جمشفا المنصوري الظاهري : ٤٨
جمشفتكين : ٦٧ ، ٤٦
جمشيد خان بن محمود كيلان : ٢٩٦
جمشيد بن سلطان قلى ، الدكن : ٤٣٩
جمشيد بن طاهر ، كشمير : ٤٣٢
جمهور بن المراد المعجل : ٧٠
جناح الدولة (انظر الحسين بن ملاعب) جناح الدولة (انظر علي بن المسيب) جنكشاي بن آوقان : ٣٧٠
جنكين خان : ٣٦٠
جنيد بن ابراهيم : ٢٢٧

الجنيد بن عبدالرحمن بن عمر بن الحارث : ٤١٥ ، ٧٧
جهان تيمور بن الافراغ : ٣٦٢
جهاندار معز الدين أبو الفتح : ٤٤٢
جهانسوز بن حسين بن حسن الفوري : ٤١٩
جهان شاه ، جزيرة لار : ٢٨٧
جهان شاه بن قرا يوسف ، مظفر الدين : ٢٨٣
جهان شاه بن كيكاس بن اسكندر : ٣٢٠
جهانكبير بن رستم بن حسين : ٣٥٤
جهانكبير بن علي بن قرايوك : ٣٨٤
جهانكبير قلى ، بنفالة : ٤٤٣
جهانكبير بن كيكاس بن أشرف : ٢٩٢
جهانكبير بن كيكاس بن كيوسرث : ٢٩٢
جهانكبير ، نور الدين بادشاه ، الامبراطور : ٤٤٢ ، ٤٤٦
جهم بن عمر الشيباني ، عون الدين ، ابن هبيرة الأول : ١٠
أبو جهم بن عطية : ٥
جهور بن محمد بن جهور : ٨٨
جهير متمد الدولة ، أبو البركات ، كافي الكفاة : ٢٤ ، ٣٣٩
ابن جهير الأول (انظر محمد بن محمد بن محمد بن الدولة ، أبي نصر) : ٩
ابن جهير الثاني (انظر محمد بن محمد بن محمد حميد الدولة) : ٩
ابن جهير الثالث (انظر علي بن محمد بن محمد أبي القاسم قوام الدين زعيم الرؤساء) : ١٠ ، ٩
جواد باشا ، الصدر الأعظم : ٢٤٩
الجواد حاكم جنزة : ٢٨١
الجواد (انظر يونس بن مودود) جوان جاسكون : ١٢٧
جوان مرد على بن أبي سعيد بن كوجكوجو : ٤٠٤
جويان بك : ٢٢٣
جودر ، تمبكتو : ١٣٢
جوناه ، الجاميون بالسند : ٤٢٩
جوهر خاتون بنت قليج أرسلان : ٢١٥
جوهر الصقلي : ٤٣
جوهر الصالم أمين الدين ، سومطرة : ٤٥٢
جوهر المستنصرى ، موفق الدولة : ٤٥
جوياش بن نجاح أبو الطامى : ١٨١
جويافاتو بن كولوك : ٣٦٠

جيش بن خاروية : ١٤٣
جيش بن محمد بن الصمصامة : ٤٤
أبو الجيش الموفق (انظر مجاهد بن يوسف الماسرى)
أبرالجيوش (انظر نصر بن محمد بن يوسف ابن نصر) .
جيم الاون : ٩١
جيوم الأول الزمندي : ١٠٨
جيوم الثاني الزمندي : ١٠٨

(ح)

حاتم بن أحمد بن عمران بن الفضل : ١٨٣
١٨١
حاتم بن الحماس : ١٨٣
حاتم بن النشيم الهمداني : ١٨٣ ، ١٨٨
حاتم بن هرثمة بن أعين : ٤٠ ، ٢٧١
حاتم بن هرثمة بن النضر : ٤١
أبو حاتم (انظر روح بن حاتم) أبو حاتم اللوزي : ١٠١
حاج علي لاز ، تونس : ١٣٠
حاج مامى جاك : ١٣٠
حاج محمد بشار : ١٣٠
حاج محمد بكتاش : ١٣٠
حاجب بن صالح : ٤١٦
حاجي ابراهيم باشا ، البوسنة : ٢٦٤
حاجي أحمد باشا ، بغداد (١١٥٧ هـ) : ٢٦٠
حاجي أحمد قلائي باشا ، بغداد : ٢٥٩
حاجي بدر ، صاحب جبل جودي : ٢٩٧
حاجي بك ، خان جنزة : ٢٨١
حاجي بكر باشا ، البوسنة : ٢٦٤ ، ٢٦٥
حاجي حسن بن أبي بكر ، جزر مالديف : ٤٥٠
حاجي حسن نور الدين بن غازي حسن : ٤٥١
حاجي خليل قلعلى ، البوسنة : ٢٦٦
حاجي صالح باشا ، البوسنة : ٢٦٦
حاجي صلاح الدين : ١٦٣
حاجي كراي بن هياث الدين : ٣٦٧
حاجي كراي بن قريم : ٣٦٨
حاجي محمد بن آقاتاى : ٤٠٩
حاجي محمد بن أنوشة : ٤٠٩
حاجي بن الناصر سيف الدين : ١٦٣
حاجي يوسف ، البوسنة : ٢٦٤
الحارث بن حاطب الجبجي : ٢٧
الحارث بن خالد بن الساس بن هشام الخزومي : ٢٧

الحارث بن يحيى الأنصاري ، أبو قتادة :
٢٧

الحارث بن أبي ربيعة : ٦٨
الحارث بن سيبا : ٧٥
الحارث بن عبد العزيز بن القاسم : ٣٠١
الحارث بن عبد الله بن أبي ربيعة الأزدي :
٦٢

الحارث بن عمرو الطائي : ٢٧٣
الحارث بن نوفل : ٢٧
الحارث بن هشام ، بنو شهاب : ١٦٨
حافظ أحمد باشا ، بغداد : ٢٥٨
حافظ بن عياض الدين : ٣٨٢
الحافظ (أنظر أبو الميمون عبد المجيد)
الحاكم (أنظر أحمد بن الحسن القتي)
الحاكم الثاني (أنظر أحمد بن المستكني)
الحاكم ، الخليفة الفاطمي : ١٧ ، ٢١ ، ٤٤ ،
١٤٨

الحاكم بن سليمان : ٥٧
الحاكم بن العزيز الفاطمي : ١٤٤
حامد توقيعي حمزة ، الصدر الأعظم
(١١٧٦ هـ) : ٢٤٦

حامد بن سعيد ، مسكت : ١٩٦
حامد بن العباس (أنظر أبو محمد) : ٨
حامد بن منعم : ٤٥
أبو حامد (أنظر محمد محيي الدين بن محمد
كمال الدين بن عبد الله المرتضى بن القاسم
ابن المظفر الشيباني)

حبشي بن التوتناق : ٨١
حبشي بن ميم الدولة : ٦٥
حبوس المظفر بن ما كسن الصنهاجي : ٨٦
حبيب بن عبد الرحمن : ٩٩
حبيب ، كشمير : ٤٣٣

حبيب بن المهلب بن أبي صفرة : ٤١٥
حبيب الله بن عبد الرحمن بن أفضل :
٤٤٧

الحجاج بن يوسف بن الحكم بن عقيل
التقي : ٢٧ ، ٣٥ ، ٦٢ ، ٦٨ ، ١٧٦ ،
٤١٥

أبو الحجاج (أنظر يوسف النيار بن
إسماعيل بن فرج بن نصر)
أبو الحجاج (أنظر يوسف بن محمد بن
يوسف بن نصر)

حد بن يوسف الأجناسي : ١٣٢
حذيفة بن الأحوص الأشجعي : ٨٥
حذيفة بن اليمان : ٣٧١ ، ٣٧٢
الحمر بن عبد الرحمن التقي : ٨٥

الحمر بن يوسف بن يحيى بن الحكم : ٢٨ ،
٥٦

حرب بن عبد الله : ٥٦
حرب بن محمد بن نصر : ٣٠٢
الحريزي : ٩

أبو الحزم (أنظر جهور بن محمد بن جهور)
الحسام بن ضرار السكابي : ٨٥

حسام الدولة (أنظر أردشير بن حسن)
حسام الدولة (أنظر أردشير بن كينخوار)
حسام الدولة (أنظر أردشير بن نامور)
حسام الدولة بن البجناكي : ٤٥
حسام الدولة (أنظر أبو الحسن المقلد)
حسام الدولة (أنظر شهریار)
حسام الدولة (أنظر أبو العباس تاش)
حسام الدولة (أنظر عبد الملك بن هذيل
ابن عبد الملك بن خاب)

حسام الدولة ، (أنظر فارس بن محمد
بن عزاز)

حسام الدولة ، (أنظر المقلد بن السيد)
حسام الدين ، (أنظر أحمد شاه بن سلمان)
حسام الدين ، (أنظر أردشير)
حسام الدين (أنظر تيمور تاش)
حسام الدين (أنظر جويان بك)
حسام الدين حسين افندي : ٢٣١
حسام الدين ، (أنظر زرين كمر)
حسام الدين (أنظر طر نطاي)

حسام الدين ، (أنظر عمر بن عبد العزيز)
حسام الدين القيمري الحسفي بن
أبي الفوارس : ٥٣
حسام الدين (أنظر لاجين)

حسان بن الجراح : ١٦٠
حسان بن هفغل بن الجراح : ١٦٠
حسان الشروي : ٥٧
حسان بن عتاهية بن عبد الرحمن التنجبي :

٣٩
حسان بن النعمان بن عدى بن بكر الفسائي :
٩٩

الحسن بن أحمد بن بهرام : ١٨٠
الحسن بن أحمد بن أبي خنيزر : ١٠٧
الحسن بن أحمد بن عمر بن محمد بن المسامة :

٢٠
الحسن بن أحمد بن نيسان أبو علي : ٢١١
الحسن بن إسماعيل ، من بني الأحيضر :

١٧٧
حسن أغا باشا ، بغداد : ٣٦٠
حسن أغا ، حاكم الجزائر : ١٣٦ ، ١٣٧

حسن باشا ، بغداد : ٢٥٩ ، ٢٦٠

حسن باشا ، البوسنة (١٠٤٢ هـ) : ٢٦٣
حسن باشا ، مصر ، (١٠٩٨ هـ) : ٢٥٣

الحسن بن أبي البركات بن علوان : ٢١٠
الحسن بن برمك : ١٣
حسن بزرك بن حسين بن جلائر : ٢٣٢ ،
٢٨٠ ، ٢٧٧ ، ٢٨٠

الحسن بن بشير ، بنو شهاب : ١٦٩
حسن بك ، البوسنة : ٢٦١
الحسن بن بهرام الجنابي القرمطي : ٦٥ ،
١٨٠

الحسن بن بويه أبو علي : ٤٢٢ ، ٢٢٤
حسن ترياكي باشا ، بوده : ٢٥٦
حسن ترياكي تيمور ، البوسنة : ٢٦٢
حسن جاوش ، الجزائر : ١٢٩
حسن ، الجزائر : ١٢٩

حسن ، جزر مالديف : ٤٥٠

الحسن بن جعفر أبي محمد : ٣٠ ، ٣١
حسن جلال باشا ، البوسنة : ٢٦٢
الحسن بن جميل ، مولى الرشيد : ٦٤
الحسن بن الحافظ أبو علي ، ولي العهد :

١٤٩
الحسن بن حرب السكندري : ١٥٠
حسن بن حسين ، باشا مصر : ٢٥١
حسن بن حسين ، من عمال العثمانيين باليمن :

١٨٧
الحسن بن حمد التزركيفي : ١٣٦
حسن بن حمدان ، ناصر الدولة : ١١ ، ٢٠١
حسن خادم ، الصدر الأعظم (١٠٠٦ هـ) :

٢٤٢ ، ٢٥١
حسن خان سالار : ٣٩٤
الحسن بن الخليل بن رماك : ٦٥
الحسن الخوارزمي ، نائب تنس : ٥٢
حسن بن خير الدين ، حاكم الجزائر : ١٢٧

حسن داماد : ٢٤٤ ، ٢٥٣
الحسن الدامغاني : ٣٨١
الحسن بن دوستك الهرمبختي : ٥٩

حسن بن رستم بن قارون : ٢٨٦
الحسن الرسي ، أبو محمد : ١٨٨
حسن روسجقولوجلاثرلي ، (الصدر الأعظم) :

٢٤٧
حسن بن زهرى ، بنو مهننا بالمدينة : ١٧٨
الحسن بن زيد بن الحسن بن علي : ٣٦
الحسن بن زيد بن محمد : ٢٩٣

حسن سرخوش أوغلو ، البوسنة : ٢٦٣
الحسن بن سعيد ، بنو جلندي باليمن : ١٩٣

الحسن المستفيء بأمر الله بن المستجد
أبو محمد، (انظر المستفيء بأمر الله):

٤

حسن بن مسعود بن بدر، فك الدين:
٣٥٤

الحسن بن مسعود كمال الدين: ١٦٠
الحسن بن السيب أبو طامر: ٢٠٥

الحسن بن مقلة: ٢٠
الحسن بن منصور، أبو غالب: ٣٢٥

الحسن بن منصور المنبه: ١٣٤
الحسن، بنو ههنا بالمدينة: ١٧٩

الحسن بن الناصر ناصر الدين: ١٦٣
الحسن نجم الدين بن أبي الحسن على

ابن القاسم بن المظفر الشيباني: ٢٣
حسن نقاش باشا، بودة: ٢٥٦

حسن هر سكي غازی، البوسنة: ٢٦٢
الحسن بن يحيى بن علي بن حمود: ٨٦

حسن عجمي، الصدر الأعظم (١٠١٠ هـ):
٢٤٢

حسن بن يوسف بن عمر، جزر مالديف:
٤٥١

أبو الحسن الأبهري: ٣٢٥
أبو الحسن، (انظر احمد بن جعفر

ابن موسى بن يحيى)
أبو الحسن، (انظر احمد بن علي بن مقاتل)

أبو الحسن الأزمني: ٤١
أبو الحسن، (انظر ذكاه الأهور الرومي)

أبو الحسن بن أبي طاهر بن علي البويهي:
٣٢٣

أبو الحسن عبد السلام، عمان: ١٩٤
أبو الحسن بن عبد الله بن محمد قلي، الدكن:

٤٤٥
أبو الحسن، (انظر هيبه الله بن يحيى

ابن خاقان الخراساني)
أبو الحسن، (انظر علي بهاء الدين بن القاسم

ابن المظفر الشيباني)
أبو الحسن على الحداني، سيف الدولة:

٥٠، ٤٤
أبو الحسن (انظر علي بن جعفر بن فلاح)

أبو الحسن (انظر علي بن سعد بن علي
ابن نصر)

أبو الحسن (انظر علي بن محمد بن الفرات)
أبو الحسن (انظر علي بن محمد بن موسى

ابن الحسن بن الفرات)
أبو الحسن (انظر علي بن المغربي)

أبو الحسن بن محمد بن سيمجور: ٣١٠

الحسن بن علي بن يحيى: ١٠٩
الحسن بن عمار بن أبي الحسين، أبو محمد:

١٤٨
حسن بن عمر، جزر مالديف: ٤٥٠

الحسن بن عمران بن شاهين، البطيحة: ٢٠٨
حسن غازی، الصدر الأعظم (١٢٠٤ هـ):

٢٤٦
الحسن بن الفيرزان: ٣٢٨

الحسن بن فيروز بن فناخسرو، أبو علي:
٣٢٢، ٣٢٣، ٣٢٥

الحسن بن القاسم بن الحسن الداعي:
٢٩٣، ٧١

الحسن بن قتادة: ٣١
الحسن بن قحطبة: ٢٧٣

حسن قرلغ سيف الدين: ٤٢٢
حسن قلي بن أبوبك بن يادكار: ٤٠٨

حسن كانتكو البهمني: ٤٣٧
حسن كتنخدا جركس خبازة، الصدر

الأعظم: ٢٤٦
حسن كرسو: ١٢٧

الحسن بن كنون: ١٠٣
حسن كوچك باشا، بندااد: ٢٥٩

حسن كوچك بن تيمور تاش: ٣٨٠
حسن كوچك جومان: ٣٦٣

حسن بن كيغسرو: ٢٨٧
الحسن بن محمد بن اسحق لهستاني: ٣٣٨

حسن بن محمد باشا، بندااد: ٢٥٨
الحسن بن محمد بن بزرك أمير كوركيا:

٣٢٩
حسن بن محمد، جزر مالديف: ٤٥٠

حسن بن محمد بن حسن بن محمد بن بزرك
أميد: ٣٢٩

الحسن بن محمد الشريف السجلماسي:
١٢٦

الحسن بن محمد، شريف مكة: ٣٣
الحسن بن محمد بن طعيان الكتامي: ٥١

حسن بن محمد بن عمر، جزر مالديف:
٤٥١

الحسن بن محمد العمري: ١٣٦
الحسن بن محمد بن القاسم، الحجام: ١٠٣

الحسن بن محمد المهدي: ٦٥
الحسن بن محمد بن هارون بن ابراهيم:

٣٢٤
الحسن بن مخلد بن الجراح: ٧

الحسن بن مروان أبو علي: ٢٠٦
حسن بن ضنوي: ١١٨

الحسن بن سليمان، أمير كلوة: ١٣٨
الحسن بن سهل: ٣٧، ٧٠، ٧٤، ٧٨، ١٧٦

الحسن بن سهل بن عبد الله السرخسي:
٢٩، ٦

الحسن بن سهلان أبو محمد: ٣٢٥
حسن السيد، الصدر الأعظم (١١٥٥ هـ):

٢٤٥
حسن بن سيف الدين بن زين الدين:

٣٩٦
حسن شاه بن حيدر، كشمير: ٤٣٣

حسن الشعراوي باشا، مصر: ٢٥٤
الحسن بن صالح الروذباري، أبو محمد

عميد الدولة: ١٤٨
الحسن بن الصباح: ٣٢٩

الحسن الصمصام بن يوسف: ١٠٧
حسن صوقلي باشا، بودة: ٢٥٥

حسن بن طنج (أبو المظفر): ٤٤
حسن طوبان باشا، البوسنة: ٢٦٣

حسن، حامل هيماني باليمن: ١٨٧
الحسن بن العباس: ١٠٦

الحسن بن عبد الرحمن، أبو هاشم: ١٨٨
الحسن بن عبد الله الثاني الزباني: ١١٩

الحسن بن عجلان: ٣٢
حسن عجم باشا، بودة: ٢٥٦

الحسن بن علي، الاطروش أبو محمد:
٢٩٣

حسن بن علي، جزر مالديف: ٤٥١
الحسن بن علي بن جعفر بن ماكولا الثاني:

٣٢٦، ٣٢٧
حسن علي بن جهان شاه: ٣٨٣

حسن بن علي بن حسين، صاحب اتا:
٢٢٣

الحسن بن علي بن أبي الحسين السككي: ١٠٧
الحسن بن علي بن الحسين بن المغربي السككي:

٣٢٥
الحسن بن علي الخراساني: ٥٠، ٥٨

الحسن بن علي الخوارزمي، أبو القاسم:
٣٣٩

الحسن بن علي بن صدقة جلال الدين الأول
عميد الدولة، أبو علي: ٩

الحسن بن علي بن أبي طالب: ٢٧١
الحسن بن علي بن عبد الرحمن البازوري،

أبو محمد: ١٤٩
حسن بن علي بن عبد المؤمن، تكين قلج:

٣١٣
الحسن بن علي بن ملهم: ٤٥، ٥١، ٢٠٤

أبو الحسن (انظر هلال الدين بدر)
 أبو الحسن (انظر يحيى المأمون بن اسماعيل
 ابن ذى النون)
 حسويه : ٧٩
 حسويه بن الحسين الكردى : ٣٢١
 حسويه بن هزارسب بن محمود : ٣٥١
 حسين بن احمد بن حسين بن عز الدين :
 ٣٥٤
 حسين بن اويس بن حسن بزرك : ٣٧٧
 الحسين بن احمد ، حامل صلابة : ١٠٦
 الحسين بن احمد بن سعدان : ٣٢٤
 الحسين بن احمد المنتخب : ١٨٧
 حسين الأكتفش : ٥٢
 حسين بن برهان بن احمد بن نظام الملك : ٤٣٨
 حسين باشا ، بغداد : ٢٥٩
 حسين باشا ، بودة : ٢٥٧
 حسين باشا ، البوسنة : ٢٦٢
 حسين باشا ، الصدر الأظم (١٠٣٠ هـ) :
 ٢٤٣
 حسين باشا ، مصر : ٢٥١
 حسين بايقرا أبو الغازى ، : ٤٠٢
 حسين بك بن الياس بن دندار : ٢٢٩
 الحسين بن بكر الشرايى ، أبو محمد : ٢٠٩
 الحسين بن التختاخ بن التختكان : ٤٠
 الحسين ، (انظر تفرى ورمشن)
 حسين جابولاد باشا ، البوسنة : ٢٦٤
 حسين جابولاد زاده : ٢٥٤ ، ٢٥٧
 حسين ، الجزائر : ١٢٨
 الحسين بن جميل : ٤٠
 حسين حاج ، الجزائر : ١٢٨
 الحسين ، (حاكم اليمن) : ٣٣
 الحسين بن حسن الأقطس : ٢٩
 الحسين بن الحسن بن بازيار الموصلى ،
 أبو عبد الله الوزير الفاطمى : ١٤٥
 حسين بن حسن بن سيف الدين : ٣٩٦
 الحسين بن الحسن أبو هدى : ٣٢٥
 الحسين بن الحسن بن علي بن جعفر من بنى
 ماکولا : ٢٢
 حسين بن حسن بن محمد الفورى : ٤١٩
 حسين حلى ، الصدر الأعظم : ٢٤٩
 الحسين بن حمدان : ٥٨ ، ٥٩ ، ٢٠١ ، ٢٠٤
 حسين بن حيدر توره : ٤٠٧
 الحسين بن خليل الأيووبى : ١٥٤
 حسين خوجه ، الجزائر : ١٢٩
 حسين دلى ، الصدر الأظم (١٠٦٦ هـ) :
 ٢٤٤

حسين دلى باشا ، مصر : ٢٥٢
 الحسين بن رباح : ١٠٦
 حسين ، روملى لوند : ١٨٦
 حسن سعد ، بنو شهاب : ١٦٩
 الحسين بن سعيد بن سعيد بن حمدان :
 ٥٠
 حسين سقسقى ، تونس : ١٣٠
 الحسين بن سلامة النونى : ١٧٩
 حسين سلحدار باشا ، بغداد : ٢٥٩
 حسين بن سليمان بن عباس بن صلى : ٣٨٨
 حسين ، سومطرة : ٤٥١
 حسين شاه بن محمود ، جونپور : ٤٣١
 الحسين بن طاهر الوزان ، الوزير الفاطمى :
 ١٤٨
 حسين طوباك غازى باشا ، البوسنة : ٢٦٤
 حسين بن طهباسب بن حسين : ٣٨٨
 حسين بن علاء الدولة بن اويس : ٣٧٧
 الحسين بن على بن إلياس : ٣٢٧
 حسين الأول بن على التركي : ١٣١
 حسين بن على حسين صاحب : ٢٢٣
 الحسين بن على رئيس الرؤساء : ٣٣٨
 الحسين بن على بن عبد الصمد : ٣٣٩
 حسين على فرمان فرما : ٣٨٩
 الحسين بن على بن محمد : ٣٥
 الحسين بن على بن محمد بن يوسف بن بحر ،
 أبو القاسم : ٢١ ، ٢٢
 الحسين بن على المروروذى : ٧٩
 الحسين بن على بن ميكائيل بن أحمد
 ابن المسلة : ٢٠
 الحسين بن حماد الدولة محمد ، أبو البركات
 الوزير : ١٤٨
 حسين عمر ، كرمان : ٣٣٥
 حسين عموجه زاده كوبرلى ، الصدر
 الأعظم : ٢٤٤
 حسين عوفى ، الصدر الأعظم : ٢٤٨
 حسين بن غياث الدين : ٣٨٢
 حسين فرارى باشا ، مصر : ٢٥٣
 حسين فديرى كلافه ، حزر مالديف : ٤٥١
 الحسين بن القاسم بن عبيد الله بن سليمان
 ابن ومب : ٨
 الحسين بن القاسم المهدي الرسى : ١٨٧
 حسين كامل بن اسماعيل : ١٦٧
 الحسين الكردى : ١٨٦
 حسين كيا : ٢٩٥
 حسين لنسكا الأول : ٤٣١
 الحسين بن المتوكل المنصور : ١٨٩

الحسين بن محمد بن الحسين بن عبد الله :
 ٣٣٩
 الحسين بن محمد شريف مكة : ٣٠
 الحسين بن محمد بن عبد الله بن ابراهيم
 الهمدانى ، أبو يعلى : ٩
 الحسين بن محمد بن عبد المعين : ٣٤
 الحسين بن محمد بن عبيد الله العميد : ١٩
 حسين بن محمد بن عز الدين : ٣٥٤
 حسين الثانى بن محمود باى تونس : ١٣١
 حسين بن مرتضى بن على ، الدكن :
 ٤٤٦ ، ٤٣٩
 حسين سره ، الصدر الأظم (١٠٣١ هـ) :
 ٢٤٣ ، ٢٥٢
 حسين بن مسعود بن بدر عز الدين : ٣٥٤
 الحسين بن المغربى ، أبو القاسم : ٢١ ، ٢٢
 الحسين بن ملاعب الانابك : ٥٢
 حسين نصوح باشا زاده ، باشا بودة :
 ٢٥٧
 الحسين بن نظام الملك أبو عبد الله : ٢٣٨
 الحسين بن هرول بن سليمان : ٣١٢
 أبو الحسين (انظر أحمد بن عضد الدولة)
 أبو الحسين (انظر بجمك الرائق)
 أبو الحسين (انظر عبد الله بن أبي عبد الله
 محمد البريدى)
 أبو الحسين (انظر على بن محمد بن على
 ابن مقلة)
 أبو الحسين (انظر القاسم بن عبيد الله
 ابن سليمان بن وهب بن سعيد)
 حصن الدولة (انظر معلى بن حيدرة)
 حفص بن راشد ، بنو جلندى بالين : ١٩٣
 حفص بن سليمان الخلاك الهمدانى أبو سلمة ،
 (انظر أباصلة) : ٥
 حفص بن الوليد بن يوسف بن عبد الله :
 ٣٨ ، ٣٩
 الحكم عبد الرحمن (انظر أبالمطرف
 المستنصر) : ٢
 الحكم بن عمرو الففارى : ٧٦
 الحكم بن عوانة السكبي : ٧٧ ، ٤١٥
 الحكم بن قيس بن مخزومة : ٣٩
 الحكم المنتصر بن هشام (انظر أبالمعاصى) :
 ٢
 أبو الحكم (انظر المنذر بن محمد)
 حليم كراى بن سعادت : ٣٦٩
 حم بن عبد الله العلجى : ١٣٣
 حماد البربرى : ٢٩ ، ١٧٦
 حماد بن بسكين بن زبرى : ١١٠

(خ)

خسرو غازي بك ، البوسنة : ٢٦١
خسرو فيروز بن المرزبان بن أبي شجاع :
١٢ ، ٦٦ ، ٣٢٢ ، ٢٢٣ ، ٣٢٦
خسرو ملك بن خسرو شاه : ٤١٨
ابن الحشاش القاضي : ٥٢
خشقدم سيف الدين : ١٦٤
الحضر بن ابراهيم بن أبي بكر بن قرا
آرسلان : ٣٤٤
الحضر بن احمد بن عمر بن الخطاب التغلبي
الموصلي : ٥٧
خضر باشا ، البوسنة : ٢٦٤
خضر باشا ، مصر : ٢٥١
خضر بك بن دندار : ٢٢٩
خضر بك بن محمد بن آيدن : ٢٢٧
خضر بن تاج الدين بن خليل : ٣٥٤
خضر ، الجزائر : ١٢٨
خضر خان بن تغفاج : ٣١٢
خضر خان محمود : ٣٦٥
خضر خواجه بن تغلق تيمور : ٤٠٥
خضر شاه بك بن اسحق : ٢٢٦
خضر بن ملك سليمان : ٤٢٣
أبو الخطار (أنظر الحسام بن ضرار الكلي)
خطير الملك (أنظر محمد بن الحسين الميدي)
خفاجه بن سفيان : ١٠٦
خلف بن أحمد بن محمد بن خلف : ٣٠٢
خلف بن السمح : ١٠١
خلف بن عبد الله : ٧٠
خلف بن محمد بن أحمد الملك المادل : ١٥٤
خليد بن عبد الله الحنق : ٧٦
خليد بن قره البربوعى : ٧٥
خليد بن كاس : ٧٥
خليفة بن خروب : ١٩٦
خليفة بن سعيد : ١٩٦
خليل آرتاؤد ، الصدر الأعظم : ٢٤٥
خليل بن ابراهيم جاندولى ، الصدر
الأعظم : ٢٤٥
خليل الله بن ابراهيم بن فرخ سيار : ٢٨٠
خليل الله بن ابراهيم بن محمد : ٢٨٠
خليل بن اسحق ، أبو العباس : ١٠٧
خليل أظا ، الجزائر : ١٢٨
خليل بن أوزون حسن : ٣٨٤
خليل باشا ، بوده : ٢٥٨
خليل باشا ، البوسنة : ٢٦٢
خليل باشا ، مصر : ٢٥٢
خليل بن بدر بن خورشيد ، حسام الدين :
٣٥٤

خازم بن خزيمه : ٧٧
خاشاهه أبو نصر الوزير : ٣٢٤ ، ٣٢٥
خافان من آل شيبان المغول : ٣٦٥
الخاقان الخراساني : ١٦
خاقان المغلجى : ٧١
خالد بن ابراهيم بن احمد ، أبو البقاء :
١١٦
خالد بن ابراهيم الدهلي : ٧٧
خالد بن احمد بن خالد الكردي : ٣٩٨
خالد بن برمك : ٥ ، ١٣ ، ٥٦ ، ٢٨٥
خالد بن بكر بن سليمان : ٣٩٨
خالد بن سمك ، بنو شهاب : ١٦٨
خالد بن سعود : ١٩٠
خالد بن سعيد ، زنجبار : ١٩٦
خالد بن العاص بن هشام الخزومي : ٢٧
خالد بن عبد الله الترسى : ٦٢ ، ٦٣ ، ٧٧
خالد بن عبد الله بن الحرث بن الحكم : ٣٦
خالد الفطريف بن عتاب : ٧٧
خالد الناصر ، أبو البقاء : ١١٥
خالد بن يزيد بن أسيد السلمي : ٢٧٣
خالد بن يزيد بن حاتم بن قبيص المهلبى : ٥٧
خالد بن يزيد بن مزيد : ٢٧٤ ، ٢٧٧
أبو خالد (أنظر يزيد بن حاتم)
أبو خالد (أنظر يزيد بن عمر بن هبيرة)
خان أعظم ، بنفالة : ٤٤٣
خان جهان ، بنفالة : ٤٤٣
خان زاد ، بنفالة : ٤٤٣
خاير بك : ٥٥ ، ٢٥٠
خشتكين الداعى : ٤٤
خدا داد خان بن محراب : ٤٤٩
خدايردى ، البوسنة : ٢٦٢
خدينة (أنظر سعيد بن عبد العزيز
ابن الحارث)
خزرون بن فلقول المفاوى : ١٠٢
ابن خزرون (صاحب أركش) : ٨٧
خزيمه بن خازم التيمى : ٦٤ ، ٢٧٣ ، ٢٧٤
خسرو باشا ، الصدر الأعظم (١٣٣٧ هـ) : ٢٤٣
خسرو باشا ، مصر : ٢٥٠
خسرو ، الجزائر : ١٢٨
خسرو خادم باشا ، البوسنة : ٢٦٢
خسرو سلطان ، حاكم شروان : ٢٧٩
خسرو سلطان بن يار محمد : ٤٠٤
خسرو شاه بن بهرام بن مسعود : ٤١٨
خسرو شاه ، سلطان دهلي : ٤٢٢

الحماس بن قبيط : ١٨٣
حمد بن حد الاجناسى ، تمبكتو : ١٣٣
حمد زك : ١٣٥
حمد بن سليم بن منصور الزعري : ١٣٦
حمد بن علي التزركيى : ١٣٤
حمد بن عيسى بن علي ، البحرين : ١٩٧
حمد بن منصور الدرعى : ١٣٦
حمدون بن هلى : ٢٩ ، ٣٧
حمدويه بن علي بن الفضل السعدى : ٢٧٢
حمدين بن محمد (بقرطبة) : ٩٢
حمزة باشا ، مصر : ٢٥٣
حمزة بك بن ابراهيم بن احمد : ٢٣٤
حمزة سلحدار ماهر ، الصدر الأعظم
(١١٨٢ هـ) : ٢٥٤
حمزة بن فيروز بك : ٢٣٠
حمزة القائم بن المتوكل ، أبو بكر (انظر
القائم) : ٥
حمزة بن قرايوك : ٣٨٤
حمزة بن مالك : ٧٧
حمزة بن وحاش بن أبي الطيب داود :
٣١
حمزة بن يحيى ، الرى : ٧٠
حمودة باى تونس : ١٣٢
حمودة بن عبد الله : ٣٣
حمودة بن علي ، باى تونس : ١٣١
حميد بن قحطبة بن شبيب بن خالد :
٣٩ ، ٥٦ ، ٧٧
حميد بن عبد الرحمن الحيوئى : ١٣٣
حميد بن نجم الدين بن علي براونه : ٢٢٢
حمير بن الحارث ، اليمن : ١٧٧
حميضة بن محمد : ٣١ ، ٣٢
حزابة ، الجارية الرومية : ١٥
حنظلة بن صفوان : ٣٨ ، ٣٩ ، ٩٩
الحارارى بن مطرف ، بنو جلندى باليمن :
١٩٣
الحوثره بن سهيل الباهلى : ٣٩
حوشب بن يزيد : ٦٨
حيدر توره بن بير ممصوم : ٤٠٧
حيدر شاه حاجى خان بن زين العابدين :
٤٣٣
حيدر ، عامل العثمانيين باليمن : ١٨٧
حيدر القصاب : ٣٨١
حيدر بن كاروس ، الافشين : ٣ ، ٧ ، ٢٧٢
٢٧٤ ، ٢٧٧ ، ٣١١ ، ٤١٦
حيدرة بن عضد الدولة بن الحسين بن مفلح :
٤٥

خليل بك بن قرايطيا : ٢٣٥
 خليل حميد ، الصدر الأعظم : ٢٤٦
 خليل رفعت ، الصدر الأعظم : ٢٤٩
 خليل السلطان : ٤٧
 خليل سلطان بن ميرانشاه بن تيمور :
 ٤٠١ ، ٤٠٢
 خليل بن سليمان بن أحمد الايوني : ١٥٤
 الخليل بن شاذان بن الصلت بن مالك
 الخروصي : ١٩٣
 خليل ، صلاح الدين الاشرف : ١٦٢
 خليل عوض زاده ، الصدر الأعظم : ٢٤٦
 خليل قوجه باشا ، البوسنة : ٢٦٤
 خليل قيصريه لى ، الصدر الأعظم : ٢٤٣
 خليل كوسج باشا ، مصر : ٢٥٣
 خليل كوسه دفتردار ، باشا البوسنة : ٢٦٤
 خليل بن محمود بن قرمان : ٢٢٦
 خليل بن محمودك : ٣٧٤
 خارتكين الصراي الطنرائي : ٦٦ ، ٣٣٧
 خارويه بن أحمد بن طولون : ١٤٣
 خميس بن تغلب بن الحسين ، أبو منعة : ٢٠٦
 خواجه جهان ، جونپور : ٤٣١
 خواجه مرجان : ٦١
 خواجه يحيى سمناني : ٦
 خورزاه بن بادوسبان : ٢٩٠
 خورشاه بن محمد بن حس : ٣٢٩
 خورشيد باشا ، البوسنة : ٢٦٦
 خورشيد بن أنى بكر بن محمد : ٣٥٤
 خورشيد بن داد برجمهر : ٢٨٤
 خورشيد بن كيل : ٢٨٤
 خوط عبد الواحد بن يحيى بن المنصور :
 ٤١
 الخير بن محمد بن خزر المنراوى : ١١٢
 خير الدين بارباروس : ١١٦ ، ١٣٦ ، ١٣٠
 خير الدين باشا ، البوسنة : ٢٦٦
 خير الدين باشا ، الصدر الأعظم : ٢٤٩
 خير الدين ، رومى لوند : ١٨٦
 خيران المامرى : ٩٠
 أبو الخير (أنظر أحمد بن محمد بن ميون)
 أبو الخير بن دولت شيخ بن ابراهيم : ٤٠٣
 داويه بن كيل : ٢٨٤
 الداخلى (أنظر عبد الرحمن بن معاوية)
 داد برجمهر بن فرخان : ٢٨٤
 دارا بن رستم بن شروين : ٢٨٦
 دارا بن قابوس بن وشمكير : ٣٢٠
 دانشمند أحمد غازى : ٢٢٠

دانيال بن القاسم : ٣٧٤
 دانيال بن محمد رحيم : ٤٠٧
 داود آرناؤد ، الصدر الأعظم : ٢٤١
 داود بن ابراهيم بن رمضان ، آرسلان :
 ٢٣٤
 داود بن أحمد بن تترجان : ٤٣٥
 داود بن اسحق بن منكوجك : ٢١٩
 دواذ باشا ، بغداد : ٢٦٠ ، ٢٦٦
 داود باشا ، مصر : ٢٥٠
 داود بك ، البوسنة : ٢٦١
 داود بن بليجور : ٦٤
 داود بن بهرامشاه بن داود بن اسحق :
 ٢١٩
 داود بن حسن كانكو ، الدكن : ٤٣٧
 داود بن حمدان : ٥٨
 داود بن سقمان ركن الدولة : ٣٤٤
 داود بن سليمان بن قتلشمن : ٢١٥
 داود شاه بن سليمان ، بنفالة : ٤٢٨
 داود بن صالح بن غازى بن قرا آرسلان :
 ٣٤٥
 داود بن المباس بن باينجور : ٣٠٧
 داود بن عبد الرحمن بن عبد الله بن
 داود : ٣١
 داود بن على بن عبد الله بن المباس :
 ٢٨ ، ٣٦ ، ٦٨ ، ١٧٦
 داود بن عيسى بن فليته : ٣١
 داود بن عيسى بن موسى بن محمد : ٢٩ ،
 ٣٧
 داود بن قرا آرسلان بن غازى ، شمس
 الدين : ٣٤٥
 داود بن محمود بن محمد بن ملكشاه :
 ٣٣٤ ، ٣٣٩
 داود بن موسى بن عبد الله الصالح بن
 موسى الجون : ٣٠
 داود بن ميران مبارك بن عادل : ٤٣٤
 داود بن يزيد بن حاتم المهلبى : ١٥ ، ٤٠ ،
 ٤١٦ ، ١٠٠
 داود بن يوسف ، جزر مالديق : ٤٥٠
 داود بن يوسف هزبر الدين : ١٨٤
 أبو داود (أنظر خالد بن ابراهيم)
 داود بنجشن ، أباطرة المنوك : ٤٤٢
 دايل خان بن يولخو جينونغ : ٣٦٢
 ديبس بن صدقة بن منصور بن ديبس ،
 أبو الأغر : ٢٤ ، ٦٧ ، ٢٠٧
 ديبس بن على بن مزيد ، أبو الأغر : ٢٠٧

درويش ، الصدر الأعظم : ٢٤٢ ، ٢٤٦
 درويش بك بن بيرى : ٢٣٤
 درويش ركن الدين : ٣٨١
 درويش بن شيخ حيدر : ٣٦٧
 درويش محمد ، الصدر الأعظم : ٢٤٤
 دريا بن علاء الدين بن فتح الله : ٤٣٨
 ابن دعباش : ٥٠
 دغفل المفرج بن الجراح : ١٦٠
 دقاق (نائب حلب) : ٥٤
 دقاق بن تنش أبو مضر : ٤٦ ، ٢٣٤ ، ٣٤٠
 دقاق بن تكش : ٣٣٩
 أبو دلف (أنظر القاسم بن عيسى)
 دلاور باشا ، بغداد : ٢٥٨
 دلاور باشا ، الصدر الأعظم : ٢٤٣
 دلاور خان حسين غورى : ٤٣١
 دلبك بن أولجاى تيمور : ٣٦٠
 دلف بن عبد العزيز بن القاسم : ٣٠١
 أبو دلف (أنظر هاشم بن محمد الخرايى)
 دلى ابراهيم باشا ، البوسنة : ٢٦٣
 دلى ابراهيم ، الجزائر : ١٢٩
 دلى أحمد ، حاكم الجزائر : ١٢٧
 دلى حسين باشا ، البوسنة : ٢٦٣
 دلى حسين ، الصدر الأعظم : (١٠٦٦ هـ)
 ٢٥٧ ، ٢٥٩
 دلى درويش باشا ، بود : ٢٥٥
 دلى محمد : ١٣٠
 دنائى كلنجه بن فبهريا موكلافه : ٤٤٩
 دندار فلك الدين : ٢٢٩
 دهاى كلنجه بن فبهريا موكلافه : ٤٤٩
 دوا تيمور بن دوا : ٣٧٠
 دوست محمد بن إسبن بكا : ٤٠٥
 دوست محمد بن باينده خان : ٤٤٧
 دوست محمد بن بوجوظا : ٤٠٩
 دوات خاتون ، أرملة عز الدين أحمد : ٣١٤
 دولت خاتون بنت سليمان بن محمد : ٢٢٨
 دولت خان لودى : ٤٢٣
 دولت خواجه إناق : ٦١
 دولت شاه بن طغان آرسلان : ٣٥٠
 دولت كراي بن آرسلان : ٣٦٩
 دولت كراي بن سليم : ٣٦٨
 دولت كراي بن عادل : ٣٦٨
 دولت كراي بن مبارك : ٣٦٧
 الدولون جيم الأول ، مك أرغونة : ٨٨
 دوراخان بن براق خان : ٣٧٠
 ديجو دى فيرا : ١٢٦

ديسم بن ابراهيم الكردي : ٢٧٢
ديثار آل برمك ، (أنظر ابراهيم بن
يحيى البرمكي : ١٣
ديثار أبو المهاجر : ٩٩
ديوداد بن ديودست : ٤٩ ، ٦٩ ،
٢٧٤
ديوداد بن محمد الأفشين : ٢٧٤

(ذ)

ذكا الأعور الرومي ، أبو الحسن : ٤٢
أبو ذؤابة (أنظر عطية بن صالح بن
مرداس)
أبو الذواد (أنظر محمد بن المسيب العقيلي)
ذو الرياستين : (أنظر حيدرة بن عضد
الدولة)
ذو الرياستين (أنظر الفضل بن عبد الله
السرخسي)
ذو السعادات (أنظر محمد بن جعفر بن
محمد بن فسانجيس)
ذو السعادتين (أنظر الحسن بن المنصور)
ذو الفقار نخود : ١
ذو القرنين بن عين الدين : ٢٢
ذو الكفائيتين (أنظر أبا الفتح بن محمد
الكاتب بن العميد)
ذو النورين (أنظر عثمان بن عفان)
ذو النون أرغون ، السند : ٤٣٠
ذو النون بن الحاج المختار الشرق : ١٣٣
١٣٤
ذو النون بن محمد بن كشتكين : ٢٢١
ذو اليمينين (أنظر طاهر بن الحسين)

(ر)

راجح بن قتادة : ٣١
راجح تدرمل ، بنفالة : ٤٤٣
راجح علي بن ميران مبارك بن طادك : ٤٣٥
راجح كانس شاه ، بنفالة : ٤٢٧
راجح مان سنغ ، بنفالة : ٤٤٣
راجح بقا بن يسون تيمور : ٣٦٠
الراشد (أنظر أبا جعفر المنصور
ابن المسترشد)
راشد بن سعيد ، بنو جلندي باليمن : ١٩٣
راشد بن علي ، بنو جلندي باليمن : ١٩٣
راشد بن عمرو الجديدي : ٤١٥
راشد بن نصر : ١٩١

راشد بن الوليد ، بنو عمارة باليمن : ١٩٣
الراضي بالله (أنظر أبا المباس أحمد بن القندر)
رافع بن الحسين بن مقن ، أبو المسيب : ٢٠٦
رافع بن هرثمة : ٧١ ، ٧٨
رائق : ١٩
رهمي بن الأفكل : ٥٥
الربيع بن يونس بن محمد بن عبد الله
ابن أبي فروة ، الحفار : ٥
أبو ربيع سليمان ، مبورقة : ٩١
ريسة بن قيس : ٤٠
رجاء بن أيوب الحضاري : ٤٣
رجا بن روح : ١٧٦
رجب باشا ، الصدر الاعظم (١٠٤١هـ) : ٢٤٣
رجب باشا ، مصر (١١٣٢هـ) : ٢٥٣
رجب بن نمال الخفاجي : ٢١٠
رحيم قلى بن الله قلى : ٤٠٩
رزيك بن طلائع ، أبو شجاع المادك
محي الدين : ١٥٠
رزين الدولة : (أنظر انتصار بن يحيى
الصمودي)
رستم بن أردشير بن حسن : ٢٨٦
رستم باشا ، الصدر الاعظم (٨٩٦٠هـ) : ٢٤١
رستم بن بردوا : ٥٠
رستم بن جها نكير بن رستم : ٣٥٤
رستم ، حاكم شروان : ٢٧٩
رستم بن حسين بن أحمد بن عز الدين : ٣٥٤
رستم بن سرخاب بن قارن : ٢٨٦
رستم بن شروين : ٢٨٦
رستم بن شهريار بن دارا : ٢٨٦
رستم بن علي : ٨١
رستم بن علي بن الحسن بن بويه : ٣٢٣ ، ٣٢٦
رستم بن عمر شيخ بن تيمور : ٤٠٢
رستم بن قارن : ٢٨٦
رستم كوزلجه باشا ، بوده : ٢٥٥
رستم بن مقصود بن أوزون حسن : ٣٨٤
رستم بن نور الدين بن أبي بكر : ٣٥٤
رشيد الحبشي : ١٧٩
الرشيد بن محمد بن علي بن يوسف الشريف
السجاسي : ١٢٥
الرشيد (أنظر أبا جعفر هارون الرشيد
ابن المهدي)
رشيد الدولة محمود المرادمي : ٥١
رشيد الدولة (أنظر محمود بن نصر)
رشيق النسيجي : ٥٠
ابن رشيق ، صاحب مرسية : ٩٠
رضاء الدين أبو العالى ، الباطنية بالشام :
١٥٤

رضا شاه بهلوي : ٣٩٤
أبو الرضا (أنظر محمد بن صدقة ، جلال
الدين)
رضوان بن تتش : ٣٣٤ ، ٣٣٩
رضوان ، الجزائر . ١٢٧
رضوان بن جعفر ، بنو جلندي باليمن :
١٩٣
رضوان ، والي حلب : ٥٢
رضوان بن مصطفى شاهون ، اليمن :
١٨٦
رضوان بن الرخشي : ١٤٩
رضية بيكم بن ايلتتميش : ٤٢٢
رفق المستصري : ٤٥
رفيع الدرجات ، شمس الدين : ٤٤٢
ركن الدولة (أنظر الحسن بن بويه)
ركن الدولة (أنظر سلطان شاه بن قارن)
ركن الدولة : (أنظر كيخسرو بن
يزدجرد)
ركن الدين (أنظر اسماعيل بن لؤلؤ)
ركن الدين باريك شاه بن محمود : ٤٢٧
ركن الدين بن براك : ٣٥٦
ركن الدين : (أنظر بركيارق بن
ملكشاه)
ركن الدين ، جزيرة هرمز : ٢٨٧
ركن الدين (أنظر خورشاه بن محمد)
ركن الدين (أنظر سليمان شاه بن
قليج)
ركن الدين بن شمس الدين كرت : ٢٨٢
ركن الدين (أنظر طغرل بن أرسلان شاه)
ركن الدين (أنظر طغرل بن محمد)
ركن الدين (أنظر قليج أرسلان بن
كيخسرو)
ركن الدين (أنظر قليج تمنجاج)
ركن الدين كيكاسوس ، بنفالة : ٤٢٦
ركن الدين : (أنظر محمد بن ميكائيل
طغرليكيك)
ركن الدين (أنظر محمود خان بن أرسلان)
ركن الدين (أنظر مسعود بن قليج
أرسلان)
ركن الدين (أنظر أبا منصور بن
بهرام شاه)
ركن الدين منكورس الجاندار ، حاكم
مجلون : ١٦٠ ، ١٦١
رمضان أفا ، الجزائر : ١٢٨
رميته بن أبي يحيى محمد : ٣١

رهينة بن محمد : ٣٣
 روبرت الأول اليرمنيدي : ١٠٨
 روجر الثاني : ١٠٨
 روح بن حاتم ، أبو حاتم الهلبي : ٦٤ ، ١٥ ، ١٠٠ ، ٢٧٣ ، ٤١٦
 رؤوف باشا ، البوسنة (١٢٩٢ هـ) : ٢٦٧
 روم محمد ، الصدر الأعظم : ٢٤١
 روملي مصطفى : ١٨٦
 رويح بن عثمان بن حيان المري : ٣٦
 ريان المزني : ٤٤
 أبو الريان بن غريب بن محمد بن مقن : ٢٠٦
 أبو الريان بن محمد وزير عضد الدولة : ٣٢٤
 رينجن باك بن كوشالا : ٣٦٠
 الرئيس (أنظر يحيى بن سليمان)
 رئيس الرؤساء (انظر علي بن الحسن بن أحمد بن المسلمة)
 رئيس الرؤساء (انظر الحسين بن علي بن ميكائيل بن مساعة)

(ز)

زأكية الدين عنايت شاه : ٤٥٢
 زاهد بك بن عز الدين : ٣٩٥
 زاوي بن زيري : ٨٦
 زبيدة ، أم بركياروق : ٣٣٧
 زريم بن العباس بن الكرم : ١٨١
 زريق الفاتكي : ١٨٢
 زرين كمر بن حستان : ٢٩١
 الزعيم بن عبد الرحمن ، أبو ثابت : ١١٩
 زعيم الدولة (انظر بركة بن المقلد)
 زعيم الدين (انظر يحيى بن هبيل الله بن محمد بن المعمر بن جعفر)
 زعيم الرؤساء (انظر علي بن محمد بن محمد بن جبير الثالث)
 زفر بن الحارث الكلابي : ٥٦
 زفر بن حاصم الهلالي : ٣٦ ، ٥٧
 زكريا أبو يحيى ، عامل جربة : ١١٨
 زكريا الحياتي بن أحمد ، أبو يحيى : ١١٦
 زكريا المتعمم بن الواثق ، أبو يحيى (انظر المتعمم)
 زمان شاه تيمور بن أحمد : ٤٤٧
 الزنديق (انظر معاوية بن عبيد الله بن يسار الأشعري الوزير)
 ذلك عبد الرحمن بن باشوط : ١٣٤
 زكي بن آق سنقر : ٤٦ ، ٥٣ ، ٦٠ ، ٦٧ ، ٢٠٦ ، ٣٣٧ ، ٣٤١ ، ٣٤٤

زكي بن مودود بن زكي ، أبو الفتح : ٣٤١ ، ٥٣
 زكي بن مودود مظفر الدين ، أتابك فارس : ٣٥٠
 زهرى ، بنو ههنا بالمدينة : ١٧٨
 زهير بن أميان ، بنو ههنا بالمدينة : ١٧٨
 زهير بن عون : ١٠٦
 زهير بن قيس البلوي : ٩٩
 زياد بن ابراهيم ، بنو زياد باليمن : ١٧٩
 زياد بن أبي سفيان : ٦٢ ، ٦٧ ، ٧٤
 زياد بن حنظلة : ٦٧
 زياد بن شهروية : ٥٩
 زياد بن عبد الله بن عبد المدان الحارثي : ٢٨ ، ٣٦
 زيادة الله بن أبي العباس بن ابراهيم بن الأغلب : ١٠٦
 زيادة الله ، أبو منصور الأغلبى ، عامل صقلية : ١٠٧
 زياد بن كينخرو : ٢٩١
 زيان بن سردنيس : ٩٣
 زيد بن محسن : ٣٣
 زيد بن موسى بن جعفر بن محمد العلوي : ٦٤
 زيد النار [انظر زيد بن موسى بن جعفر]
 أبو زيد [انظر محمد بن أيوب بن عامر]
 زيدان الناصر بن المنصور : ١٢٥
 زين الدولة : (انظر انتصار بن يحيى المصمودي)
 زين الدين بن بهاء الدين : ٣٩٦
 زين الدين [انظر علي كجك بن بكتكين]
 زين الدين (انظر قراجا بك)
 زين الدين (انظر يوسف بن علي)
 زين العابدين ، سومطرة : ٤٥٢
 زين العابدين شجاع بن مظفر ، مجاهد الدين : ٣٧٨
 زين العابدين (انظر محمد بن أحمد برهان الدين)
 ابن زينب (انظر عبيد الله بن محمد)
 زينل بن ملك بك بن زاهد بك : ٣٩٥

(س)

سابق ، عامل حلب : ٥١
 سابق بن محمود بن مرداس ، أبو الفضائل : ٢٥٤
 سابور بن أردشير ، أبو نصر : ٣٢٥
 سابور بن سليمان : ١٨٠
 سابور بن المرزبان بن مروان : ٢٠٩

سابور بن مظفر : ٦٦
 ساقى بك خاتون بنت أولجايتو : ٣٦٣
 أبو الساج (انظر دبوداد بن دبودست)
 سارويه بن فرخان : ٢٨٤
 ساساقتو ، من الفولك : ٣٦٣
 ساسى بوقا : ٣٦٥
 سالار بن يزيد بن أحمد : ٢٧٨
 سالم بن نوبختي : ١٩٦
 سالم بن راشد : ١٠٧
 سالم بن سلطان ، مسكت : ١٩٦
 سالم بن سوادة التيمي : ٤٠
 سالم بن أبي فليحة القاسم : ١٧٧
 سالم بن مالك بن بدران العبلي : ٢٠٦
 سالم بن مبارك الصباح : ١٩٧
 سام بن حسين بن حسن النورى : ٤١٩
 سام بن محمد بن مسعود : ٤١٩
 سام بن محمود بن محمد : ٤١٩
 سانشو الاول : ٨٨
 ساير بن عبد الله ، حاكم امروشة : ٣١١
 ساين بلات ، خان قاسوف : ٣٧٤
 سبأ بن أحمد ، حاكم صليحي : ١٨٨
 سبأ بن أحمد بن مظفر بن علي الصليحي : ١٨٣
 سبأ بن أبي سعود بن زريع : ١٨١
 سباشي (نائب محمود الفزنوي) : ٨٠
 سبأى (قائد قلعة حلب) : ٥٣
 سبحان قلى بن جشيد ، الدكن : ٤٣٩
 سبحان قلى بن نادر : ٤٠٦
 سبكتكين المستعري : ٤٥
 سبكتكين ، مملوك ألب تكين : ٨٠ ، ٤١٦
 سبكرى (مولى عمر بن الليث) : ٧٥
 سبسلار بن لشكر ، أبو منصور : ٣٤٩
 ستوق بفرخان عبد الكريم : ٣١٢
 ستيلغن بن نور دولت : ٢٧٤
 سچن ، من الفولك : ٣٦٢
 سدزاي بن وزير : ٩٢
 سديد الدولة الانباري : ١٠
 سديد الدولة أبو منصور : ٤٥
 سرايان منيع بن الحسن بن أبي البركات : ٢١٠
 أبو السويدي نصر الحمداني : ٥٨ ، ٦٩
 سرتاق بن باتو : ٣٦٣
 ابن سرجيس وزير بهاء الدولة : ٣٢٥
 سرخاب بن باو : ٢٨٦
 سرخاب بن مأمون : ٣٩٦
 سرخاب بن هجر مردان : ٢٨٦
 سرخاب بن وهسودان الديلمي : ٣٩٤ ، ٣٢٨

سرفراز خان بن هجاج الدين : ٤٤٤
 سرور الفاتكي : ١٨٢
 سرور بن مساعد : ٣٤
 السري بن الحكم بن يوسف الزطي : ٤١
 سري عالم ، سومطرة : ٤٥٢
 السري بن عبدالله بن الحارث بن العباس :
 ٧٧ ، ٢٨
 السري بن معاذ الشيباني : ٧١
 سادات علي بن اصف الدولة : ٤٤٥
 سادات كراي بن سليم : ٣٦٨
 سادات كراي بن قريم : ٣٦٨
 سادات كراي بن منكلي : ٣٦٧
 سادة (والى حلب) : ٥١
 سعد بن الأمير الافري ، بنو شهاب : ١٦٨
 سعد بن أبي بكر قنلق خان : ٣٥٠
 سعد الحاجب البويهي : ٥٩
 سعد بن زكي بن مودود : ٣٥٠
 سعد بن زيد : ٣٣
 سعد بن علي بن عيسى القمي : ٣٣٩
 سعد بن قرقاز ، بنو شهاب : ١٦٩
 سعد بن مالك ، بنو شهاب : ١٦٨
 سعد بن محمد ، وزير مصمّم الدولة : ٣٣٤
 سعد المستعين بن علي بن نصر : ٩٤
 سعد الملك أبو الهاسن : ٣٣٨
 سعد مولى المهدي : ٧
 سعد بن أبي وقاص : ٦٧
 سعد الوقاص بن محمد بن جهاكبير : ٤٠٢
 سعد الدولة (انظر ايلادي بن ابراهيم)
 سعد الدولة البويهي : ٢١
 سعد الدولة (انظر شريف بن حمدان)
 سعد الدولة (انظر الحسن بن محمد بن طهبان)
 سعد الدولة (انظر شريف الحمداني)
 سعد الدولة ، صاحب حلب : ٤٤
 سعد الدولة (انظر طوس بن زيار)
 سعد الدين باشا ، مصر ، (١١٧١ هـ) : ٢٥٤
 سعد الدين بن محمد ، بنو ميم : ١٧٠
 سعد الدين (انظر يونس بن علي صاحب أتا)
 سعد الملك بن هبة الله بن الحسن بن علي
 ابن جعفر
 أبو سعد الأغر (انظر سابور بن المظفر)
 أبو سعد (انظر عبد الواحد بن جعفر
 من بني ماكولا)
 أبو سعد (انظر علي بن قتادة)
 أبو سعد بن محمد بن جعفر بن فسانجس : ١٩
 سعود بن عبد العزيز : ٣٥ ، ١٩
 سعود بكرني بن محمد اليمقوبي : ١٣٤

٤٧٦

أبو سعود بن زريع بن العباس : ١٨١
 سعيد بن أحمد ، مياقارقين : ٢٠٧
 سعيد بن احمد بن سعيد ، مسكت : ١٩٦
 سعيد الأحول بن نجاح : ١٨١
 سعيد بن أسلم بن زرعة السكلابي : ٤١٥
 سعيد باشا ، بغداد (١٢٢٧ هـ) : ٣٦٠
 سعيد باشا ، الصدر الأعظم (١٢٩٦ هـ) :
 ٢٤٩
 سعيد بن بركات : ٣٣
 سعيد بن بوزيان الحجاز : ١٣٥
 سعيد بن ثابت : ٥٨ ، ٥٩
 سعيد بن ثوبى : ١٩٦
 سعيد بن الحكم القرشي : ٩٢
 سعيد حليم ، الصدر الأعظم : ٢٥٠
 سعيد بن حمد الزركيفي : ١٣٦
 سعيد بن حمدان أبو الفضائل : ٢٠١
 سعيد بن حمودة ، زنجبار : ١٩٦
 سعيد بن دعلج : ٦٤ ، ٢٨٥
 سعيد بن سارية الخزاعي : ٢٧١ ، ٢٧٢
 سعيد بن سعد : ٣٣ ، ٣٤
 سعيد بن سعيد بن عمرو بن الأسود
 الحرشي : ١٨
 سعيد بن أبي سعيد بن كوجكو نجو : ٤٠٤
 سعيد بن سليم بن قتيبة الباهلي : ٢٧٤
 سعيد بن سلطان ، مسكت : ١٩٦
 سعيد بن سلم الباهلي : ٥٧
 سعيد بن سنيبر الزعري : ١٣٦
 سعيد بن صالح (صاحب المعونة بالبصرة) : ٦٥
 سعيد بن العاص بن سعد الأموي : ٦٧
 سعيد بن طامر بن جذيم : ٥٥
 سعيد بن عبد العزيز بن الحارث بن الحكم
 ابن أبي العاص : ٧٦
 سعيد بن عبد الله بن محمد بن محبوب ،
 اليميني : ١٩٣
 سعيد بن عثمان بن عفان : ٧٦
 سعيد بن علي بن حديدة ميم الدين الأنصاري ،
 أبو المعالي : ١٠
 سعيد بن علي العمودي : ١٣٣
 سعيد بن عمر الفاسي : ١٣٣
 سعيد بن عمرو بن الأسود الحرشي : ١٨
 ٥٦ ، ٧٦ ، ٧٧ ، ٢٧١ ، ٢٧٣
 سعيد بن محمد الحراني : ٢٧٣
 سعيد بن محمد علي : ١٦٧
 سعيد بن سروان أبو منصور : ٢٠٦
 سعيد بن مسعود ، أبو الفضل الوزير :
 ١٤٩

سعيد بن موسى ، من بني زيان : ١١٩
 السعيد ، ناصر الدين بركة خان : ١٦٢
 سعيد بن هارون (صاحب شنت مارية) :
 ٨٨
 سعيد بن يحيى بن زكريا : ١١٨
 سعيد بن يزيد بن علقمة بن عوف الأزدي :
 ٣٨
 سعيد الدولة الحمداني : ٥٠ ، ٥١ ، ٥٨
 سعيد الدولة (انظر سعيد بن حمدان)
 أبو سعيد (انظر آقسنقر الحاجب)
 أبو سعيد بن أولجايتو : ٣٣٢ ، ٣٦٢ ،
 ٣٨٠
 أبو سعيد (انظر بكر بن مالك الفرغاني)
 أبو سعيد (انظر الحسن بن بهرام الجناني
 القرمطي)
 أبو سعيد عبد الرحيم : ٣٢٦
 أبو سعيد بن كوجكو نجو بن أبي الخير :
 ٤٠٣
 أبو سعيد بن محمد بن ميرانشاه : ٤٠١ ،
 ٤٠٢
 أبو سعيد (انظر محمود السادس بن اسماعيل
 ابن نصر)
 سفاح خليفة ، حاكم الجزائر : ١٢٧
 السفاح (انظر أبا العباس عبد الله ابن
 محمد)
 سفيان بن أميнок : ٤٠٨
 سفيان بن عبد الله السكندى : ٦٣
 سفيان بن أبي عيينة المهلبى : ٦٣
 سفيان بن معاوية بن يزيد المهلب : ٦٣
 سقان بن أرتق . معين الدين : ٣٤٤
 سقان بن محمد بن قرا أرسلان ، الملك
 النصور : ٣٤٤
 سكان بن ابراهيم ، ناصر الدين : ٣٤٨
 سكان القطبي : ٣٤٨
 سكندر بن اسماعيل سفان دهلي : ٤٣٦
 سكندر بن بهلول ، دهلي : ٤٣١
 سكندر بن بهلول بن كالا : ٤٢٣
 سكندر ، الجاميون بالسند : ٤٢٩
 سكندر جاه بن نظام علي : ٤٤٦
 سكندر شاه بن إلياس ، بنغالة : ٤٢٧
 سكندر شاه بن هنداك بن طاهر : ٤٣٣
 سكندر شاه بن يوسف ، بنغالة : ٤٢٧
 سكندر بن علي بن محمد ، الككن :
 ٤٣٩
 سكندر بن محمد بن فيروز بن رجب :
 ٤٢٣

ستكدر بن مظفر بن محمود ، كجرات : ٤٣٦
سلامت كراى بن دولت : ٣٦٧
سلامت كراى بن سليم : ٣٦٨
سلامت ، بدر الدين العادل : ١٦٢
سليق شاه بن محمود : ٣٤٩
سلجوق شاه بن سطرشاه بن سعد : ٣٥١
سليق بن علي بن أبي القاسم : ٢١٩
سلطان بن أحمد ، مسكت : ١٩٦
سلطان أحمد بن حسن بن محمد كيا : ٢٩٥
سلطان أمير حمزة : ٣٨٨
سلطان بهادر ، كجرات : ٤٣٢
سلطان بن شمال الخفاجي : ٢١٠
سلطان حاجي بن بلبارس بن يادكار :
٤٠٨
سلطان حجاج بن محمد : ٣٥٦
سلطان حسن بن أحمد بن حسن كيا :
٢٩٥
سلطان حسن بن محمد كيا : ٢٩٥
سلطان بن حمود آل رشيد : ١٩١
سلطان بن سيف بن سلطان : ١٩٥
سلطان بن سيف بن مالك : ١٩٤
سلطان شاه خازن : ٦١
سلطان شاه بن رضوان بن تقي : ٥٢ ،
٣٣٤
سلطان شاه زاده باريك ، بنفالة : ٤٢٨
سلطان شاه بن قاورد : ٣٣٥
سلطان شاه ، محمود بن إيل أرسلان :
٣١٧
سلطان شجاع ، بنفالة : ٤٤٣
سلطان قلي قطب الملك ، الدكن : ٤٣٩
سلطان محمد أعظم ، بنفالة : ٤٤٣
سلطان محمد بن ناصر كيا : ٢٩٥
سلطان بن سرشد : ١٩٥
سلطان الدولة (أنظر أرسلان شاه بن
مسعود)
سلطان الدولة ، أبو شجاع بن فيروز :
١١ ، ١٩ ، ٦٦
سلفرشاه ، جزيرة هرمز : ٣٨٧
سلمة بن رجا : ٣٩
أبو سلمة (أنظر حفص بن سليمان
الخلال)
سليم باشا ، البوسنة : ٢٦٦ ، ٢٦٣
سليم بن بايزيد بن محمد بن مراد ، السلطان :
٣٣٩ ، ٣٣ ، ٥
سليم بن بكر بن سليمان الكردي : ٣٩٨
سليم خان ، جورجيا : ٣٩٦

سليم بن سليمان بن سليم بن بايزيد : ٢٣٩
سليم بن أبي فليحة القاسم : ٣١
سليم كراى بن بهادر : ٣٦٨
سليم كراى بن فتح : ٣٦٩
سليم كراى بن قبالان : ٣٦٨
سليم بن مصطفى بن محمد ، السلطان : ٢٤٥
سليمان بن ابراهيم بن أحمد بن محمد ،
السلطان : ٢٣٩
سليمان بن أرخان ، الوزير العثماني : ٢٤٥
سليمان بن اسحق بن منكوجك : ٢٢٥
سليمان ألاسفندياري : ٢٢٢
سليمان بن أشرف : ٢٣١
سليمان بن إيلغازي : ٥٢
سليمان باشا ، بغداد (١١٦٥ هـ) : ٢٦٥
سليمان باشا ، بودة : ٢٥٥
سليمان باشا ، الصدر الأعظم (١٠٦٥ هـ) :
٢٦٣ ، ٢٤٤
سليمان باشا ، الصدر الأعظم (١٠٩٧ هـ) :
٢٤٤
سليمان باشا ، الصدر الأعظم (١١٢٤ هـ) :
٢٤٥
سليمان باشا ، مصر (١١١٦ هـ) : ٢٥٢
سليمان بن بايزيد : ٢٣٩
سليمان بن بايزيد بن عادل بن يعقوب :
٢٢٤
سليمان بن برمك : ١٣
سليمان بستنجي باشا ، البوسنة : ٢٦٥
سليمان بوسنة لي باشا ، البوسنة : ٢٦٦
سليمان ، تمبكتو : ١٣٢
سليمان بن تمرجاندار : ٢٢٤
سليمان بن تيجور بن مجلان : ٢٢٦
سليمان بن جاني بك : ٤٠٤
سليمان ، الجزائر : ١٢٧
سليمان بن جعفر بن سليمان بن علي : ٢٩
سليمان بن الحسن ، أمير كلوة : ١٣٨
سليمان بن الحسن بن محمد ، أبو القاسم : ٨
سليمان بن الحكم بن سليمان ، (أنظر
المستعين)
سليمان خادم ، الصدر الأعظم (٨٩٤٨ هـ) :
٢٤١
سليمان خادم باشا ، مصر : ٢٥٠
سليمان بن خالد بن بكر الكردي : ٣٩٨
سليمان خان قراراني ، بنفالة : ٤٢٨
سليمان بن خليل بن سليمان الأيوبي : ٤٤٤
سليمان بن داود بن عيسى بن موسى :
١٣٧

سليمان ديوب باشا ، بودة : ٢٥٦
سليمان بن راشد : ٧٧
سليمان أبو الربيع بن الخليفة الحافظ :
١٤٩
سليمان ، زوج ساني بك : ٣٦٣
سليمان بن سعد الدين شاهنشاه الثاني : ١٥٢١
سليمان بن أبي سعيد الحسن بن بهرام
الحجري : ١٨٥
سليمان بن سليم بن بايزيد ، القانوني : ٢٣٩
سليمان بن أبي سليمان محمد الطوري الخوزي
(أنظر أبا أيوب) : ٥
سليمان سولون ، أمير دارفور : ١٣٨
سليمان بن شادي بك بن شاه رخ : ٤١١
سليمان بن شاهنشاه بن سليمان : ٢٢٥
سليمان بن أبي طاهر ، أبو الربيع : ١٢٢
سليمان بن عباس بن صفي : ٣٨٨
سليمان بن عبد الجبار : ٥٢
سليمان بن عبد الرحمن بن محمود الكردي :
٢٩٨
سليمان بن عبد الله بن سليمان : ٢٩ ، ٣٧
سليمان بن عبد الله بن طاهر : ٢٩٩
سليمان بن عبد الملك : ١ ، ٣٦ ، ٦٣
سليمان بن علي بن عبد الله العباسي : ٦٣
سليمان بن غالب بن جبريل البجلي : ٤١
سليمان بن فلاح : ٤٤
سليمان بن قياد : ٢٥٨
سليمان بن قنمش : ٤٦ ، ٥٢ ، ٢١٥
سليمان بن قليج أرسلان : ٢١٥ ، ٢١٩
سليمان كتنية : ١٢٧
سليمان الكردي ، صاحب جزيرة ابن مر :
٢٩٧
سليمان بن ماوند : ٣٩٨
سليمان المستعين بن هود : ٩٥
سليمان المستكني بن الحاكم ، أبو ربيعة
(أنظر المستكني) : ٤
سليمان المستكني الثاني بن التوكل ، أبو ربيعة
(أنظر المستكني الثاني) : ٥
سليمان بن محمد بن الياس : ٢٢٧
سليمان بن محمد بن خليل بن قراجا : ٢٣٦
سليمان بن محمد الشريف السجلماسي : ١٢٦
سليمان بن محمد بن سليمان : ٢٣١
سليمان بن محمد الكرمياني : ٢٢٣
سليمان بن محمد بن مصان الكسي ، أبو الفتح
نجم الدين : ١٥٧
سليمان بن محمد بن ملكشاه : ٢٣٤
سليمان بن محمد بن يعقوب بن عليشير : ٢٢٨

سليمان بن مشيقان : ٩١
سليمان بن النذر بن أحمد بن سليمان بن
هود : ٩١
سليمان بن منصور : ٤٣ ، ٦٤
سليمان بن منصور ، عامل طبرستان : ٢٨٥
سليمان بن مهارش المقيلي : ٢٠٦
سليمان بن مهذب الدين على الديلمي برواه
٢٢٣ ، ٢٢٢
سليمان بن ميرزا محمد الحسيني الصفوي :
٢٨٨
سليمان بن هشام بن عبد الملك : ٤١٥
سليمان بن وهب بن سعيد بن عمرو بن
الحسين بن قتاك بن مت ، أبو أيوب :
٧
سليمان بن يزيد بن أبي مسلم : ٦٣ ، ٦٨
سليمان بن يزيد بن الأصم العامري :
٢٧٤
سليمان بن يزيد الحارثي : ١٧٦
سماة الدولة (أنظر أبا الحسن بن أبي طاهر
البويهي)
سماة الدولة ، صاحب همدان : ١١
سماك بن الحارث : ٢٧١
السمح بن أبي الخطاب : ١٠١
السمح بن مالك الحولاني : ٨٥
سمرة بن جندب : ٦٢
سمفون أبو القاسم : ١٠٢
السميري أبو طالب السكمان : ٢٣٩
سنان باشا : ١٣٠
سنان باشا ، بوهه : ٢٥٥
سنان باشا (الصدر الأعظم ٩٨٨ هـ) :
٢٤٢
سنان باشا ، مصر : ٢٥١
سنان بك ، البوسنة : ٢٦١
سنان جفالة زاده (الصدر الأعظم) :
٢٥٨ ، ٢٤٢
سنان خادم (الصدر الأعظم) : ٢٤١
سنان دقتدار باشا ، مصر : ٢٥١
سنان بن سلمة بن المحبق الهذلي : ٤١٥
سنان بن سلمان بن محمد ، راشد الدين
أبو الحسن : ١٦
سنان صوفي باشا ، البوسنة : ٢٦٢
سنان صوفي باشا ، مصر : ٢٥٥
سنان ، عامل عثماني باليمن : ١٨٧
سنان الدولة : أنظر الحسن بن المسيب
سنة الدولة : (أنظر محمد بن علي)
سنتاع بن فارس القاسي : ١٣٥

سنجر بن ألب أرسلان : ٣٣٧
سنجر ، الجاميون بالسند : ٤٣٩
سنجر شاه بن قليج أرسلان : ٧٣ ، ٨١ ،
٢٠٥ ، ٣١٣
سنجر بن غازي بن مودود : ٣٤٢
سنجر بن ملكشاه ، أبو الحارث : ٣٣٣ ،
٣٣٨
سند بن رميثة : ٣١
سند الدولة (أنظر علي بن يزيد)
السندی بن شاهك ، ٢٤٣
السندی بن يحيى بن سعيد الحرشي : ١٨
سنقر الأشقر الرومي : ٤٧
سنقر البياتي : ٦٦
سنقر بن مودود مظفر الدين السلفري :
٣٥٠
سنقرجه : ٦٠
سنيبر بن القائد محمد بوي : ١٣٤
سهراب باشا ، بوهه : ٢٥٧
سهل بن حنيف : ٣٥
ابوسهل الحمدوني (نائب مسعود الفزنوي) :
٨٠ ، ٧٣
سهلان بن مكنوم بن حرب : ٣١٢
سوداة بن محمد بن خفاجة التيمي : ١٠٦
سودون : ٥٥
سودون المعجمي : ٤٨ ، ٥٥
سودي (نائب حلب) : ٥٤٠
سوري بن حسين بن حسن الفوري : ٤١٩
سولي بك بن قراجا : ٢٣٥
سياروش آبازم ، الصدر الأعظم
(١٠٩٨ هـ) : ٢٤٤
سياوش باشا البوسنة : ٢٦٤
سياوش باشا ، الصدر الأعظم (٩٩٠ هـ)
٢٤٢ ، ٢٥٧
سياوش باشا ، الصدر الأعظم (١٠٦١ هـ)
٢٤٣
سياوش بن كيكاس بن كيخسرو بن كيقباد
٢٢٣ ، ٢١٨
سيد احمد باشا ، البوسنة : ٢٦٣
سيد أحمد علي بن ناصر الملك : ٤٤٤
السيد بن أنس الأزدي : ٥٧
سيد برهان : ٣٧٤
سيد خان بن أحمد : ٤٠٥
سيد زين الدين علي بن ناصر الملك : ٤٤٤
سيد سلطان بن مله : ٤١١
سيد علي بك ، روهلي لوند : ١٨٦
سيد علي كيا : ٢٩٥

السيد التميمي طور : ٨٩
سيد محمد ، جزر مديف : ٤٥٠
سيد محمد رحيم بن سيد محمد : ٤٠٩
سيد محمد بك بن زاهد بك : ٣٩٥
سيد محمد بن محمد رحيم : ٤٠٩
السيد الناصر بن المهدي الملوي الرازي
البغدادي ، ناصر الدين : ١٠
سيده خاتون : ٧٢
سيدي خان بن قباد حسين : ٣٩٦
سيف بن سلطان بن سيف : ١٩٤
سيف الدولة (أنظر أحمد بن سليمان
ابن هود)
سيف الدولة الحمداني : ٢١ ، ٥٠
سيف الدولة صدفة : ٦٦ ، ٢٠٨
سيف الدولة [أنظر بلكين بن حبوس]
سيف الدولة (أنظر علي بن حمدان)
سيف الدولة [أنظر محمود بن سبكتكين]
سيف الدولة : (أنظر نجابت علي)
سيف الدين (أنظر أحمد بن عبد العزيز)
سيف الدين الأشرفي (أنظر خير بك)
سيف الدين أغرلو : ٤٧
سيف الدين أيك : ٤٢٦
سيف الدين (أنظر بأحرب)
سيف الدين أبو بكر (الملك العادل)
١٥١ - ١٥٤
سيف الدين ، جزيرة لار : ٣٨٧
سيف الدين ، جزيرة هرمز : ٣٨٧
سيف الدين (أنظر جلبان المؤيدي)
سيف الدين (أنظر جشبقا الظاهري)
سيف الدين (أنظر جشبقا النصوري)
سيف الدين حمزة شاه بن أعظم ، بنغالة : ٤٢٧
سيف الدين (أنظر حميد بن نجم الدين)
سيف الدين (أنظر دقاق)
سيف الدين بن زين الدين : ٣٩٦
سيف الدين أبو سعيد خليل (أنظر تنكر
الأشرفي)
سيف الدين (أنظر سليمان بن أشرف)
سيف الدين (أنظر سوري بن حسين)
سيف الدين (أنظر شاهنشاه بن سليمان)
سيف الدين شيخ : ٤٨
سيف الدين بن عبد العزيز بن سليمان : ٣٩٧
سيف الدين (أنظر عشيقتمر المارداني)
سيف الدين (أنظر غازي بن زنكي)
سيف الدين (أنظر غازي بن مودود)
سيف الدين فيروز شاه ، بنغالة : ٤٢٨
سيف الدين (أنظر قجاق الاسحاق)

سيف الدين (انظر طشتمر)
 سيف الدين (أنظر قسروه)
 سيف الدين قطز ، المظفر : ١٦٢
 سيف الدين (أنظر محمد بن جهانسوز)
 سيف الدين محمد ، الملك المصور : ١٥٣
 سيف الدين (انظر محمد بن عبد العزيز) : ٣١٩
 سيف الدين (انظر منجك الاشرقي)
 سيف الدين (انظر ينال الاشرقي
 السلاحدار)
 سيف الدين (انظر ينال الاشرقي)
 سيف الدين بن يوسف ، بنو ميم : ١٧٠
 سيف الله بوسنة لي : ٢٦٤
 سيم الطويل : ٤٩
 سيمجور الدواتي أبو عمران : ٣١٠
 سيور غتمش بن دانشمندجه : ٤٠١
 سيور غتمش بن شاح رخ : ٤٠٢
 سيور غتمش بن محمد بن تاينكو : ٣٥٦

(ش)

شاور بن شهريار : ٢٨٦
 شادبخت الهندى الاتابكي : ٥٣
 شار رشيد : ٣١١
 شارشاه بن ابراهيم بن أردشير : ٣١١
 شارل الخامس : ١١٦ ، ١٢٦
 شاهباخان ، بنغالة : ٤٤٣
 شاه بك ، صاحب كردم بولي : ٢٢٣
 شاه جهان ، الامبراطور المغولي بالهند :
 ٤٤٦
 شاه جهان ، بنغالة : ٤٤٣
 شاه جهان ، رفيع الدولة : ٤٤٢
 شاه جهان بن سيور غتمش بن قتلغ
 خاتون : ٣٥٦
 شاه خان بن منصور بن أحمد : ٤٠٦
 شاه حسين أرغون ، السند : ٤٣٠ ،
 ٤٣١
 شاه خان زين العابدين : ٤٣٣
 شاه رخ بن تيمور : ٣٨٧ ، ٤٠١ ،
 ٤٠٢
 شاه رخ بن رستم : ٤١١
 شاه رخ بن رضا قلي : ٣٨٩
 شاه رخ بن عبد الرحمن : ٤١١
 شاه زاده جم بن محمد بن مراد : ٢٢٩
 شاهسوار باشا ، البوسنة : ٢٦١
 شاه شجاع أرغون : ٤٢٩ ، ٤٣٠
 شاه شجاع ، بنغالة : ٤٤٢

شاه طالم ، بهادرشاه ، قطب الدين : ٤٤٢
 شاه طالم جلال الدين على : ٤٤٣
 شاه على بن شيخ اوليار : ٢٧٤
 شاه غازي بن زيار : ٢٩١
 شاه كلدي : ٢٢٣
 شاه مراد بن ساريماق : ٤١١
 شاه ملك ، صاحب جند : ٣١٧
 شاهنشاه بن محمد بن زنگي : ٣٤١
 شاه نواز ، بلوچستان : ٤٤٩
 شاهنواز ، جورجيا : ٢٩٩
 شاه وردى ، آتابك لورستان الصفري :
 ٣٥٤
 شاه وردى ، خان كنجه : ٢٨١
 شاه ولد بن على بن اويس : ٣٧٧
 شاهين بوسنة لي ، باشا البوسنة : ٢٦٣
 شاهين كراي بن أحمد : ٣٦٩
 شاور بن الفضل بن محمد ، أبو الأسوار :
 ٢٨٢
 شاور بن هير بن نزار ، أبو شجاع :
 ١٥٠
 شايسته خان ، بنغالة : ٤٤٣
 شبق المفلحي : ٦٥
 ابن شبل النيري : ٢١٠
 شيل الدولة (أنظر نصر بن صالح)
 شيب بن وثاب النيري : ٢١٠
 شجاع بن محمد بن المظفر ، جلال الدين :
 ٣٧٩
 شجاع الدولة بن صفدر جنك : ٤٤٤
 شجاع الدين (انظر اسماعيل بن عمر)
 شجاع الدين ، (انظر الياس بن محمد)
 شجاع الدين ، بنغالة : ٤٤٤
 شجاع الدين (انظر تتيج بك)
 شجاع الدين (انظر سليمان بن تمرجاندار)
 شجاع الملك بن تيمور بن أحمد : ٤٤٧
 أبو شجاع (انظر ظهير الدين محمد الهمداني
 الروذراواري)
 أبو شجاع بن فيروز بن فناخسرو : ٣٢٢ ،
 ٣٢٣ ، ٣٢٥ ، ٣٢٦
 شجر الدر : ١٦٢
 ابن شده : ٥٣
 شريف احمد المسكا ، جزر مالديف :
 ٤٥١
 شرف بن بدر بن عز الدين : ٣٩٧
 شرف الحيني : ٥٢
 شرف صاحب بدليس : ٣٩٥

شرف بن ضياء الدين : ٣٥٠
 شرف بن عز الدين بن هيداك : ٣٩٧
 شرف الدولة (أنظر أرسلان خان بن
 يوسف)
 شرف الدولة (شيردل بن فناخسرو) : ١١
 ٢١ ، ٥٩ ، ٦٥ ، ٦٦ ، ٢٠٨
 شرف الدولة (أنظر مسلم العقيلي)
 شرف الدولة (أنظر مسلم بن قريش)
 شرف الدين أحمد بن سليمان (الملك
 الأشرف) : ١٥٤
 شرف الدين (انظر أنوشروان بن خالد
 ابن محمد القاشاني)
 شرف الدين بن البلدي (انظر أحمد بن
 محمد بن سعيد)
 شرف الدين (انظر بيستون)
 شرف الدين بن ثمس الدين : ٣٩٥
 شرف الدين (أنظر طغان خان)
 شرف الدين (انظر على بن محمد
 أبا القاسم)
 شرف الدين عيسى المظم : ٤٧ ، ١٥١ ،
 ١٥٣
 شرف الدين (أنظر محمد بن حسين)
 شرف المعالي بن الأفضل بن بدر الجمالي :
 ١٤٩
 شرف الملوك بن كيخسرو : ٢٨٧
 شروين بن رستم : ٢٨٦
 شروين بن سرخاب : ٢٨٦
 شروين بن محمد : ٢٨٦
 شريف بن حمدان أبو المعالي : ٥٠ ، ٢٠١
 شريف بن سعيد بن حمدان أبو المعالي :
 ٢٠١
 شريف سليم سرى باشا ، البوسنة : ٢٦٦
 شريف سيف العالم : ٤٥٢
 الشريف على ، عسير : ١٩٧
 الشريف أبو القاسم (أنظر على بن طراد
 الزينبي العباسي)
 شعبان أظا ، الجزائر : ١٢٨
 شعبان حاج ، تونس : ١٣٠
 شعبان قره مانلي : ١٢٢
 شعبان الثاني ناصر الدين : ١٦٣
 شعبان بن الناصر سيف الدين : ١٦٣
 شميث بن حازم : ٤٣
 شبيب بن عمر بن عيسى ، ابن الفليظ : ١٠٩
 شمس الخواص : ٥٢
 شمس الدولة : (أنظر سالم بن مالك بن
 بدران)

شمس الدولة شاهنكير : ٤٥
شمس الدولة (أنظر أباطاهر بن علي بن بويه)
شمس الدولة (أنظر موسى بن ستوق)
شمس الدين بن ابراهيم : ٢٣٦
شمس الدين (أنظر ابراهيم بن كشتكين)
شمس الدين أحمد شاه بن محمد ، بنفالة :
٤٢٧
شمس الدين (أنظر إسماعيل بن إبراهيم)
شمس الدين بن إسماعيل ، الباطنية بالشام :
١٦١
شمس الدين إلياس شاه ، بنفالة : ٤٢٧
شمس الدين ايتشمش : ٧٣
شمس الدين بن بدر بن شمس الدين : ٣٩٧
شمس الدين بن أبي بكر بن عثمان : ٣٨٢
شمس الدين (أنظر بهرامشاه)
شمس الدين (أنظر جانداز)
شمس الدين الجوكندار : ٥٤
شمس الدين بن حمزة ، بنفالة : ٤٢٧
شمس الدين (أنظر دانشمند)
شمس الدين (أنظر سنقر الأشقر)
شمس الدين بن شرف ، صاحب بدليس :
٣٩٥
شمس الدين بن شرف بن ضياء الدين :
٣٥٠
شمس الدين طاهر ميرزا ، كشمير : ٤٣٢
شمس الدين (أنظر علي بن مسعود)
شمس الدين علي الملك المجاهد : ١٨٥
شمس الدين بن غياث الدين : ٣٨٢
شمس الدين فيروزشاه ، بنفالة : ٤٢٦
شمس الدين بن قطب الدين شاه شاهان : ٣٠٣
شمس الدين بن كمال الدين : ٢٩٤
شمس الدين (أنظر محمد بن حسن صاحب أتا)
شمس الدين بن محمد بن حسن كانكو : ٤٣٧
شمس الدين محمد سور غازي شاه : ٤٢٨
شمس الدين بن محمد بن شمس الدين : ٣٩٧
شمس الدين (أنظر محمد بن مسعود)
شمس الدين (أنظر محمد بن نصر)
شمس الدين (أنظر محمد بن يحيى)
شمس الدين أبو النصر مظفر شاه : ٤٢٨
شمس الدين يوسف شاه بن باريك : ٤٢٧
شمس المعالي (أنظر قابوس بن وشكير)
شمس الملوك (أنظر إسماعيل بن طغتكين)
شمس الملوك (أنظر دقاق بن تنش)
شمس الملوك (أنظر رسم بن أردشير)
شمس الملوك (أنظر رسم بن قارن)
شمس الملوك (محمد بن أردشير)

شمس الملوك (أنظر محمد بن شهریار)
شمس الملوك (أنظر محمد بن كيخسرو)
شمس الملوك (أنظر محمود بن ايلالدي)
شمس الملوك (أنظر نصر بن تغفاج)
شمع جهان بن خضر : ٤٥٥
أبو شمیل (أنظر زيان بن مردنيش
البلنسي)
ابن شنكا : ٦٧
شهاب بن القاسم ، بنو شهاب : ١٦٨
شهاب الاسلام (أنظر عبد الرزاق بن
عبد الله)
شهاب الدولة (أنظر بفرانخان)
شهاب الدولة شاهنكير : ٤٥
شهاب الدولة (أنظر مالك بن علي بن سالم)
شهاب الدولة (أنظر مودود بن مسعود)
شهاب الدين بايزيد شاه ، بنفالة : ٤٢٧
شهاب الدين بفران شاه ، بنفالة : ٤٢٦
شهاب الدين ، جزيرة هرمز : ٣٨٧
شهاب الدين بن علي شير : ٤٣٢
شهاب الدين بن عمر ، جزر مالديف : ٤٥٠
شهاب الدين غازي ، الملك المظفر : ١٥٢
شهاب الدين محمود : ٤٦
شهاب الدين (أنظر محمود بن طغتكين)
شهاب الدين (أنظر محمود بن عثمان)
شهر اكيم كازبار بن نامور : ٢٩١
شهریار بن بادوسان : ٢٩٠ ، ٢٩١
شهریار بن جمشيد بن ديوبند : ٢٩١
شهریار بن دارا : ٢٨٦
شهریار بن شروين بن رستم : ٢٨٦
شهریار بن قارن : ٢٨٦
شهریار بن كيخسرو : ٢٩١
شهریار بن يزدجرد : ٢٨٧
شهر بواش بن هزارسب : ٢٩١
شهسوار بن سليمان بن قراجا : ٢٣٦
شهم الدولة (أنظر شمس الدولة) : ٤٥
أبو الشوك (أنظر فارس بن محمد بن عنلذ)
شيبان بن أحمد بن طولون : ١٤٣
شيخ أوليار : ٣٧٤
شيخ حسن بن عمر ، جزر مالديف : ٤٥٠
شيخ حسين ، الجزائر : ١٢٧ ، ١٢٨
شيخ المحمودي سيف الدين : ١٦٣
ابن الشيخ النوشري (أنظر عيسى بن محمد
ابن السليل الشيباني)
شيخ يوسف ، آل لنكا : ٤٣١
شيرباسبان التركي : ١٧٧

شيرخان ، بنفالة : ٤٢٦
شيردل بن فناخسرو بن بويه أبو الفوارس :
٣٢٢ ، ٣٢٤
شيردل بن محمود ، بلوچستان : ٤٤٩
شيرزاد بن الحسن بن مروان ، أبو نصر :
٢٠٩
شيرزاد بن مسعود بن ابراهيم : ٤١٨
شيرشاه بن إسماعيل : ٤٢٣
شير علي بن حاجي بك : ٤١١
شير علي بن دوست محمد : ٤٤٧
شير غاري ، خان خيموة : ٤٠٩
شيركوه : ٤٧ ، ١٥٠
شير محمد بن شاه جهان بن خضر : ٤٥٥

(ص)

صاحب انا (أنظر علي بن حسين)
الصاحب بن عباد (أنظر إسماعيل
ابن عباد الطالقاني)
صاحب كراي بن أحمد : ٣٦٩
صاحب كراي بن مكلبي : ٣٦٧
صادق شاه زند : ٢٨٩
صاروخان صاحب مفتيسا : ٢٢٦
صاري حسين باشا ، بوده : ٢٥٧
صاري سالتيق غازي : ٢٢٥
صاريق ، الصدر الأعظم : ٢٤٩
صاريقتاي : ٤٨
صاري كنعان د ماد باشا ، بوده : ٢٥٧
صافية الدين بنت اسكندر مودا : ٤٥٢
صالح بن أحمد بن سليمان بن شاهنشاه
أبو المؤيد : ٢٢٠
الصالح (أنظر إسماعيل والي حلب)
الصالح إسماعيل بن مظفر الدين موسى : ١٥٣
الصالح (أنظر إسماعيل بن الناصر)
الصالح أيوب : ١٥٣
صالح باشا ، الصدر الأعظم : ٢٤٣ ، ٢٥٠
صالح الحاج ، الصدر الأعظم : ٢٤٧
الصالح (أنظر حاجي الثاني صلاح الدين)
صالح بن داود : ٦٤
صالح بن صبيح الكندي : ٢٧٣
الصالح (أنظر صالح بن الناصر)
صالح بن العباس بن محمد بن علي بن عبد الله
ابن العباس : ٢٩ ، ٣٧
صالح بن عبد الله بن علي : ٤٣
صالح بن عبد الله بن موسى الجون العلوي :
١٣٨

صالح بن علي بن عبد الله بن العباس :
 ١٣٧ ، ٤٩ ، ٣٩ ، ٣٧
 صالح بن غازي بن قرا أرسلان : ٣٤٥
 الصالح (أنظر محمد بن ططر)
 صالح بن مرداس السكلابي ، أبو علي :
 ٢٠٤ ، ٥١ ، ٤٥
 صالح بن المنصور العباسي : ٦٤
 صالح موستارلي باشا ، البوسنة : ٢٦٣
 صالح بن الناصر ، صلاح الدين : ١٦٣
 أبو صالح (أنظر عبد الله محمد بن يزداد
 ابن سويد)
 أبو صالح (أنظر مفتح الحياتي)
 أبو صالح (أنظر يحيى بن داود بن ممدود)
 صدقة بن ديبس بن صدقة بن منصور :
 ٢٠٨
 صدقة بن فارس بن مروان المزياري ،
 أبو شجاع : ٢٠٩
 صدقة بن منصور بن ديبس ، أبو الحسن :
 ٢٠٧
 صدقة بن يوسف الفلاحى ، أبو منصور
 الوزير : ١٤٨
 صفا كراى بن صاحب كراى : ٢٧٤
 صفا كراى بن صفا بن سلامت : ٣٦٨
 صفدر حنك : ٤٤٤
 صفوت باشا ، البوسنة : ٢٦٧
 صفوت باشا ، الصدر الأعظم : ٢٤٩
 صفوة الدين خاتون بنت محمد : ٣٥٦
 صفى بن صفى ميرزا بن عباس : ٢٨٨
 صفى الدولة (أنظر على بن فلاح
 السكتامى)
 الصقر بن نجدة : ٥٦
 أبو الصقر (أنظر اسماعيل بن بلبل)
 صلابت جنك بن نظام الملك : ٤٤٦
 صلاح الدين ، الجاميون ببلادالسند : ٤٢٩
 صلاح الدين خليل بن أحمد الملك الصالح :
 ١٥٤
 صلاح الدين داود ، الملك الناصر : ١٥٣ ، ١٥١
 صلاح الدين شيركوه الثانى ، الملك الجاهد :
 ١٥٣
 صلاح الدين صالح البنغالى : ٤٥٠
 صلاح الدين بن علي ، سومطرة : ٤٥٢
 صلاح الدين محمد ، المنصور : ١٦٣
 صلاح الدين بن المطهر ، بنو الرسى : ١٨٨
 صلاح الدين يوسف بن أيوب ، الملك
 الناصر : ٥٣ ، ١٥٠ ، ١٥٢ ، ٢١١ ،
 ٣٤٥

صلاح الدين (الثانى) يوسف ، صاحب حلب :
 ١٥١
 صلاح الدين يوسف بن الكامل (الملك
 المسعود) : ١٥٢
 صلاح رئيس باشا : ١١٩ ، ١٢٧
 الصلاني : ٧١
 الصلت بن القاسم : ١٩١
 الصلت بن مالك الأزدي : ١٩١
 الصلت بن يوسف بن عمر : ١٧٦
 مصمص الدولة (أنظر المرزبان بن فناخسرو)

(ض)

الضحاك بن قيس : ٥٥ ، ٥٦ ، ٦٣ ، ٦٧ ، ٦٨
 ضرغام بن طامر بن سوار الخمي ،
 أبو الأشياك : ١٥٠
 أبو ضمرة (أنظر محمد بن سليمان)
 ضياء الدولة (أنظر العزيز بن عبد الله
 ابن خطاب)
 ضياء الدولة (أنظر فيروز شاه بن عضد
 الدولة)
 ضيفم ، بنو مهنا بالمدينة : ١٧٨
 الضيف : (أنظر ختكين الداهي)
 ضيفة خاتون : ٥٣ ، ١٥٢

(ط)

طارق بن زياد : ٨٥
 طارق الصقلي السنتصرى : ٤٥
 طارق بن عمرو ، مولى عثمان : ٣٥
 طارق بن مرتفع : ٢٧
 أبو طالب بن محمد : ٣٣
 أبو طالب (أنظر محمد بن أحمد مؤيد الدين
 ابن العلقمى)
 طاهر بن الحسين : ٤٣ ، ٥٧ ، ٧٠ ، ٧٨ ،
 ٢٩٩
 طاهر بن عبد الله بن طاهر : ٧٠ ، ٧٨ ،
 ٢٩٩
 طاهر بن محمد بن طاهر بن عبد الله : ٧٨ ،
 ٣٠٢
 طاهر بن محمد بن عمرو الصفارى : ٧٥ ،
 ٣٠٢
 طاهر بن نصر بن أحمد : ٣٠٢
 طاهر بن هلاك بن بدر : ٣٢١
 أبو طاهر (أنظر ابراهيم الحمداني)
 أبو طاهر بن علي بن الحسن بن بويه :
 ٣٢٣

أبو طاهر (أنظر فيروز شاه بن عضد
 الدولة)
 أبو طاهر بن فيروز بن فناخسرو
 البويهي : ٣٢٢ ، ٣٢٥
 أبو طاهر بن محمد بن علي : ٣٥٢
 أبو طاهر (أنظر يحيى تاج الدين
 ابن عبد الله المرتضى الشيباني)
 الطائع لله (أنظر عبد الكريم بن المطيع)
 ابن طبا طبا : ٦٩
 طرنتاي : ٤٧
 طريف ، أمير الأمراء : ١٢٠
 طريف السكري : ١
 طزملت بن بكار البربري : ٤٥
 طشتمر (نائب حلب) : ٥٤
 ططر سيف الدين : ١٦٣
 طغا تيمور ، إيلخان فارس : ٣٦٢
 طغا تيمور بن جوجى : ٣٨٢
 طغان أرسلان الأحدث بن طمكتين :
 ٣٥٠
 طغان خان بن علي : ٣١٢
 طغان شاه سلتيق : ٣٤٩
 طفتكين بن أيوب ، الملك العزيز سيف الاسلام
 ظهير الدين : ١٥٢
 طفتكين ، أبو سميد سيف الاسلام :
 ٤٦ ، ٣٤٠
 طفتيمير بن طاشتمير : ٥٨
 طنج بن جف : ٤٤ ، ٥٠
 طنزل بك بن ميكائيل السلجوقى : ١٢ ،
 ٢٠ ، ٥٣ ، ٥٩ ، ٦٦ ، ٧٣ ، ٣٢٢ ،
 ٣٢٣
 طنزك خان بن يوسف قدرخان : ٣١٣
 طنزك بن سنقر بن مودود : ٣٥٠
 طنزكشاه بن قليج أرسلان أبو الحارث :
 ٢١٥
 طنزكشاه بن محمد بن أرسلان شاه : ٣٣١
 طنزك قراتكين بن طنزك : ٣١٣
 طنزك بن محمد بن ملكشاه أبو طالب :
 ٣٣٤ ، ٣٣٩
 طنزك مملوك محمود بن سبكتكين : ٤١٨
 طلاق بن عبد الله ، آك رشيد : ١٩٠
 طلائع بن رزيك ، الملك الصالح أبو الفارات
 ١٥٠
 طلحة بن داود الحضرمي : ٢٨
 طلحة بن طاهر بن الحسين : ٣٩٩
 طلحة بن محمد بن طانية : ٩١
 طلحة الموفق بن المتوكل : ٣٠ ، ٤٩ ،
 ٦٥ ، ٦٩ ، ٧٥ ، ٧٨ ، ١٧٧

أبو طلحة بن منصور بن مسلم بن شريك :

٧٨

طلعت باشا ، المصدر الأعظم : ٢٥٠

طهماسب بن اسماعيل بن حيدر : ٢٨٠ ،

٣٨٨

طهماسب بن حسين بن سليمان : ٣٨٨

طوسون بن مجلان بك : ٢٢٦

طوس بن زيار : ٢٩١

طوخال تيمور بن كوشالا : ٣٦٠

طومان باي سيف الدين : ١٦٤

طويغون باشا ، بوده : ٢٥٥

أبو الطيب (انظر داود بن عبد الرحمن

ابن عبد الله داود)

طيرس الوزيري : ٤٧

طيسفا الطويل بن عبد الله الناصري : ٥٤

ابن طيفور (صاحب مارتلة) : ٣٨

(ظ)

الظافر (انظر أبا منصور اسماعيل)

١٤٥ ، ١٤٩

ظالم بن موهوب العقيلي : ٤٤

الظاهر (انظر بلباي)

الظاهر (انظر بيبرس)

الظاهر (انظر تمرغا)

الظاهر (انظر جقمق)

الظاهر بن الحاكم الفاطمي : ١٤٤ ، ١٤٨

الظاهر (انظر خشقتم)

الظاهر بن داود بن صالح بن أحمد ،

مجد الدين : ٣٤٥

الظاهر (انظر ططر سيف الدين)

الظاهر غازي : ٥٣

الظاهر (انظر قانسوه)

الظاهر بأمر الله (انظر محمد بن الناصر)

ظهير الدولة (انظر ابراهيم بن مسعود)

ظهير الدولة (انظر بيستون بن وثمكير)

ظهير الدولة (انظر وثمكير بن زيار)

ظهير الدين (انظر بختيار)

ظهير الدين كرابي : ٣٨١

ظهير الدين (والي البصرة البويهية) : ٦٦

ظهير الدين (انظر طغتكين)

ظهير الدين (انظر فرامرز بن محمد)

ظهير الدين محمد بن الحسين بن محمد بن عبد الله

ابن ابراهيم الهمداني الروذرواري ،

أبو شجاع : ٩

ظهير الدين محمد علي بن بك : ٤٣٣

٤٨٢

ظهير الدين (انظر منصور بن أبي القاسم

فصر بن المطار)

(ع)

عادل بك بن يعقوب بن تمرجاندار : ٢٢٤

عادل خان بن حسن بن ناصر : ٤٣٤

العادل (انظر سلامش بدر الدين)

عادل شاه بن ابراهيم امام قلي : ٣٨٩

عادل شاه (انظر محمد بن نظام خان)

العادل (انظر طومان باي)

العادل (انظر العباس أبا الفضل المستعين)

العادل (انظر كتبغا زين الدين)

عادل كراي بن دولت : ٣٦٨

العادل بن مافينة أبو منصور : ٣٢٦

العادل بن المنصور ، مرسية : ٩٣

عادل بن ميران مبارك بن عادل ، خاندشن :

٤٣٤

عاصم بن جميل الوردجومي : ٩٩

عاصم بن عبد الله بن يزيد الهلالي : ٧٧

عاصم بن يزيد : ٢٧٣

العاصد (انظر أبا محمد عبد الله)

العاصد الفاطمي : ١٥٠

عالم خان ناربوتا : ٤١١

عالم شاه بن محمد بن فريد بن خضر : ٤٢٣

عالمكبير ، عزيز الدين : ٤٤٢

العالي بالله (انظر ادريس الثاني بن يحيى)

عاصر بن أبي عاصر ، أبو ثابت : ١٢٢

عاصر الثاني ، صلاح الدين : ١٨٥

عاصر بن مسعود بن أمية الجمحي : ٦٧

عاصر بن مجيم ، بنو شهاب : ١٦٩

ابن عاصر (صاحب مرسية) : ٩٠

ابن عاصر (والي نيسابور) : ٧٥

أبو عاصر (انظر محمود بن محمد بن القاسم)

عائض بن موسى : ١٩٧

عباد بن عباس بن عباد الطائفي : ٣٢٤

عباد بن محمد بن اسماعيل بن عباد : ٨٦

عباد بن محمد حيان الداعي : ٤٠

أبو عباد (انظر ثابت بن يحيى بن يسار

الرازي)

العباس بن احمد بن طولون : ١٠١

العباس بن أيوب ، امام نفوسة : ١٠١

العباس بن جرير بن يزيد البجلي : ٢٧٣

العباس بن جعفر بن محمد بن الأشعث :

٧٨ ، ٧٧

العباس بن الحسن بن أحمد بن القاسم

ابن عبد الله بن أيوب الجرجاني

(انظر أبا احمد) : ٧

العباس بن حسن بن جعفر بن محمد بن

فسانجي : ١٩

العباس بن حسين الشيرازي ، أبو الفضل

٣٢٤

العباس بن الحسين بن القاسم ، المهدي :

١٨٩

عباس حلمي بن توفيق : ١٦٧

العباس بن زفر الكلابي : ٢٧٤

العباس بن سعيد العمري : ١٣٤

العباس بن سهل : ٣٥

عباس بن صفي بن صفي ميرزا : ٣٨٨

عباس طهماسب بن حسين بن سليمان :

٣٨٨

عباس الأول بن طوسون بن محمد علي :

١٦٧

العباس بن عبد الله بن محمد بن العباس :

٣٦ ، ٢٨

العباس بن علي خرم الدين : ١٨٤

العباس بن عيسى بن موسى : ٦٩

العباس بن أبي الفتوح بن تميم الزيري :

١٥٠

العباس بن الفضل بن يعقوب بن فرارة :

١٠٦

العباس أبو الفضل المستعين بالله : ١٦٣

عباس قلي خان ، جورجيا : ٢٩٦

العباس بن الكرم اليافي : ١٨١

العباس بن الأمون : ٣ ، ٤٣ ، ٤٩

العباس بن محمد بن ابراهيم الامام : ٢٩

عباس بن محمد خدابنده بن طهماسب : ٢٥٨

٣٩٥ ، ٣٨٨

العباس بن محمد بن علي العباسي : ٥٦

عباس المستعين بن المتوكل ، أبو الفضل

(انظر المستعين) : ٣ ، ٧

العباس بن موسى : ٢٩ ، ٤١

العباس بن الهادي العباسي : ٦٩

أبو العباس (انظر أحمد الراضي بالله بن

المقتدر)

أبو العباس (انظر أحمد بن عبيد الله

ابن أحمد بن الخطيب)

أبو العباس (انظر أحمد القادر بالله

اسحق المقتدر)

أبو العباس (انظر أحمد بن كمال)

أبو العباس الفضل (نائب أحمد بن محمد

المتحجي) : ٧٣

أبو العباس (انظر أحمد السمين بالله بن محمد بن المعتصم)
أبو العباس (انظر أحمد المتمد على الله ابن التوكل)
أبو العباس (انظر أحمد بن يحيى اليحسبي)
أبو العباس بن بسطام : ٤٢
أبو العباس تاش : ٨٠
أبو العباس (انظر عبد الله بن محمد بن داود بن عيسى)
أبو العباس (انظر عبد الله السفاح بن محمد)
أبو العباس (انظر عبد الله المرتضى بن المعتز)
أبو العباس (انظر الفضل بن سليمان العلوسى)
أبو العباس (انظر الفضل بن مروان بن ماسرخس)
أبو العباس بن مزني : ١١٨
أبو العباس بن واصل ، البطيخة : ٢٠٩
العباسة أخت الرشيد : ١٣
عبد الأحد بن مظفر الدين بن نصر الله : ٤٠٧
عبد الأعلى بن الدجج المافرى الاباضى ، أبو الخطاب : ١٠١ ، ١٠٠
عبد الباقي باشا ، البوسنة : ٢٦٢
عبد الجبار خوارزمشاه : ٣١٦
عبد الجبار بن عبد الرحمن الأزدي : ٧٧
عبد الجليل بن علي بن محمد الدهستاني : ٣٣٨
عبد الحفيظ بن الحسن : ١٢٦
عبد الحق بن أبي خالد محيو بن أبي بكر المريفي ، أبو محمد : ١٢٢
عبد الحق بن أبي سعيد الثاني ، أبو محمد : ١٢٣
عبد الحليم بن أبي علي عمر : ١٢٢
عبد الحميد بن أحمد ، السلطان العثماني : ٢٤٠
عبد الحميد بن جعفر بن عبد الله الانصارى : ٧٠
عبد الحميد الجنائى ، أبو عبيدة ، إمام ، نفوسة : ١٠١
عبد الحميد بن عبد الرحمن بن زيد ابن الخطاب : ٦٨
عبد الحميد بن عبد الحميد ، السلطان : ٢٤٠
عبد الحاتم بن ابراهيم ، عمان : ١٩٤
عبد الرحمن آرنأؤد ، آخر باشوات بوده : ٢٥٨
عبد الرحمن بن أحمد ، أمير دارفور : ١٣٩

عبد الرحمن بن أحمد عبد الله بن عمر : ١٧٦
عبد الرحمن بن أفضل بن دوست محمد : ٤٤٧
عبد الرحمن أمير هراز : ١٣٨
عبد الرحمن باشا ، بغداد : ٢٥٩
عبد الرحمن باشا (بوده) ، مصر : ٢٥٣
عبد الرحمن باشا ، البوسنة : ٢٦٤ ، ٢٦٦
عبد الرحمن باشا ، الصدر الأعظم : ٢٤٩
عبد الرحمن بن أبي بكر الثاني : ١١٦
عبد الرحمن بن حبيب بن أبي عبيدة الفهرى : ٩٩
عبد الرحمن بن الحسين بن عبد الرحيم : ٣٢٦
عبد الرحمن بن الحكم (انظر أبا المطرف) : ٢
عبد الرحمن بن حمد التزكيكى : ١٣٦
عبد الرحمن خادم باشا ، مصر : ٢٥٢
عبد الرحمن بن خالد بن مسافر بن خالد ابن ثابت الفهمى : ٣٩
عبد الرحمن بن رستم بن بهرام : ١٠٠
عبد الرحمن بن زياد بن أبي سفيان : ٧٦
عبد الرحمن بن سعيد الاندلسى : ١٣٣
عبد الرحمن بن سامان : ٥٦
عبد الرحمن بن سليمان السكبي : ٦٣
عبد الرحمن بن سمرة : ٤١٥
عبد الرحمن بن أبي السيد ، الوزير الفاطمى : ١٤٨
عبد الرحمن بن الضحاك بن قيس الفهرى : ٢٨ ، ٢٦
عبد الرحمن بن عبد الله بن عثمان الثقفى : ٦٧
عبد الرحمن بن عبد الكريم : ٣٦٧
عبد الرحمن بن عبد الله العافى : ٨٥
عبد الرحمن بن عتبة بن جعدم : ٣٨
عبد الرحمن بن عيسى بن داود بن الجراح : ٨
عبد الرحمن بن فيصل : ١٩٠
عبد الرحمن بن قائد حمد بن سعدون : ١٣٣
عبد الرحمن بن محمد بن الأشعث : ٤١٥
عبد الرحمن الثالث بن محمد : ١١٩
عبد الرحمن بن محمد بن عبد الله (انظر الناصر وأبا المطرف)
عبد الرحمن بن محمد (انظر المرتضى)
عبد الرحمن بن محمود بن خالد الكردى : ٣٩٨

عبد الرحمن بن مسلم العبدى : ٤١٥
عبد الرحمن الناصر بن محمد المنصور (الحاجب) : ٢
عبد الرحمن بن معاوية (انظر أبا المطرف) : ٨٥ ، ٢
عبد الرحمن بن مفلح : ٧٥
عبد الرحمن الأول بن موسى ، أبو تاشفين : ١١٨
عبد الرحمن الثاني بن موسى ، أبو تاشفين : ١١٩
عبد الرحمن ميمون : ١٠٢
عبد الرحمن بن نعيم القشبرى : ٧٦
عبد الرحمن بن هشام الشريف السجلماسى : ١٢٦
عبد الرحمن بن هشام (انظر المستظهر)
عبد الرحمن بن يزيد بن حاتم : ٣٩
عبد الرحمن بن أبي يفلوسن : ١٢٢
عبد الرحمن (انظر موسى بن نصير)
عبد الرحمن بن إلياس : ٤٥
عبد الرحيم ، بالبانك : ٤٥٣
عبد الرحيم بن شاه رخ : ٤١١
عبد الرزاق بن عبد الله بن محمد بن الفقيه : ٣٣٩
عبد الرزاق بن فضل الله باشتينى : ٣٨١
عبد الرشيد بن سيد خان بن أحمد : ٤٠٦
عبد الرشيد بن محمد بن سبكتكين : ٤١٨
عبد الشاكر ، أمير هراز : ١٣٨
عبد الصمد بن علي بن عبد الله العباسى : ٦٤ ، ٢٩ ، ٣٦ ، ٢٨
عبد الصمد بن موسى بن محمد بن ابراهيم الامام : ٢٩
عبد العزيز بن أحمد ، أبو فارس : ١١٦
عبد العزيز بن محمد المريفي : ١٢٢
عبد العزيز بن أدريس : ٣٣
عبد العزيز بن برفوق ، عز الدين : ١٦٣
عبد العزيز بن حاتم بن النعمان : ٢٧٢
عبد العزيز بن الحجاج : ١
عبد العزيز بن الحسن : ١٢٦
عبد العزيز بن أبي دلف المعجلى : ٧١
عبد العزيز بن السرى : ٧٨
عبد العزيز بن سليمان الكردى : ٣٩٧
عبد العزيز بن شعيب : ١٠٩
عبد العزيز بن عبد الرحمن بن فيصل آل سمود : ١٩٠
عبد العزيز بن عبد الرحمن الناصر بن أبي حامر : ٨٩ ، ٩١

عبد العزيز بن عبد الله بن خالد بن أسيد :
 ٢٨
 عبد العزيز بن صهر ، بجارى : ٣١٩
 عبد العزيز بن صهر بن عبد العزيز : ٢٨ ،
 ٣٦
 عبد العزيز بن القاسم بن هيسى : ٣٠١
 عبد العزيز بن متعب : ١٩١
 عبد العزيز المتوكل الثانى بن الاستعين ،
 أبو الأعر (أنظر المتوكل الثانى) : ٥٠
 عبد العزيز بن محمد بن سعود : ١٩٠
 عبد العزيز بن محمود ، السلطان : ٢٤٠
 عبد العزيز بن مروان بن الحكم : ٣٨
 عبد العزيز بن موسى بن نصير : ٨٥
 عبد العزيز بن نادر : ٤٠٦
 عبد العزيز بن يوسف ، أبو القاسم : ٣٢٥
 عبد الغفار بن أسامة التزكى : ١٣٦
 عبد الغفار بن علي التزكى : ١٣٥
 عبد القادر بن أحمد بن يعفر : ١٧٩
 عبد القادر بن يحيى الدين الحسنى : ١٣٧
 عبد الكبير بن عبد الحميد المدردى : ٢٧٣
 عبد الكريم ، أمير هراير : ١٣٨
 عبد الكريم بن شاه رخ : ٤١١
 عبد الكريم الطالع لله بن المطيع (أنظر
 أبا الفضل) : ٣
 عبد الكريم بن عبد الله بن عبد الكريم : ٢٩٤
 عبد الكريم بن فضل ، لحج : ١٩٨
 عبد الكريم بن محمد : ٣٣ ، ٣٤
 عبد الكريم بن محمد بن مرتضى : ٢٩٤
 عبد الكريم بن يامى : ١٣٧
 عبد اللطيف خان قازان : ٣٧٤
 عبد اللطيف بن كوجكونجو : ٤٠٣
 عبد الله بن بدر الدين بن عيسى : ٣٩٧
 عبد الله بن عز الدين : ٣٩٧
 عبد الله بن ابراهيم بن الأغلب ، أبو العباس :
 ١٠٦
 عبد الله بن ابراهيم ، آك سعود : ١٩٠
 عبد الله بن ابراهيم بن شاه رخ : ٤٠١ ،
 ٤٠٣
 عبد الله بن ابراهيم ، أبو العباس الأغلبى :
 ١٠٧
 عبد الله بن ابراهيم المسمى : ٧٥
 عبد الله بن أحمد البريدى الرابع : ٦٥
 عبد الله بن أحمد ، بنو رسول : ١٨٤
 عبد الله بن أحمد بن أبى عبد الله محمد
 البريدى : ٢١

عبد الله بن احمد بن محمد بن المظفر : ٣١٠
 عبد الله بن أحمد المربى : ١٢٢
 عبد الله بن اسحق البرزالي : ٨٧
 عبد الله بن اسحق ، بنو زياد باليمن :
 ١٧٩
 عبد الله بن اسحق بن صراة بن تتج :
 ٢٢٩
 عبد الله بن اسكندر بن جاني بك :
 ٤٠٤ ، ٤٠٣
 عبد الله بن اسماعيل : ١٢٥
 عبد الله بن أشكام : ٣١٦
 عبد الله أفا ، باشا بغداد : ٢٦٠
 عبد الله ، أمير هراير : ١٣٨
 عبد الله باشا ، بغداد (١٢٢٥ هـ) :
 ٢٦٠
 عبد الله باشا ، الصدر الأعظم : ٢٤٧
 عبد الله (أنظر بلسكين بن حبوس)
 عبد الله بوسنة لى دقتدار زاده : ٢٦٥
 عبد الله ، جزر مالديف : ٤٥٠
 عبد الله بن جعفر بن الحاقان الخراسانى :
 ١٦
 عبد الله جلبي محسن زاده ، الصدر
 الأعظم : ٢٤٥
 عبد الله جناح الدولة بن محمد بن عبد الله
 ابن القاسم : ٨٨
 عبد الله بن حاتم بن الفخيم : ١٨٣ ،
 ١٨٨
 عبد الله بن حاتم بن النعمان : ٢٧٢
 عبد الله بن الحاج ، تمبكتو : ١٣٦
 عبد بن الحاج بن سعيد العمرانى : ١٣٥
 عبد الله بن الحارث : ٦٢
 عبد الله بن الحبباب الموصلى : ٣٩
 عبد الله بن الحسن : ٣٣
 عبد الله بن الحسين : ٣٤
 عبد الله بن حمدان : ٥٨
 عبد الله بن حمزة المنصور : ١٨٨
 عبد الله بن خازم : ٧٥ ، ٧٦
 عبد الله بن خالد بن أسيد : ٢٧ ، ٦٢ ،
 ٦٨
 عبد الله بن خامس بن طاهر الأزدي ،
 أبو الحسن : ١٩٤
 عبد الله خان بلوچستان : ٤٤٩
 عبد الله خان ، شيروان : ٢٧٩
 عبد الله بن ربيعة الحارثى : ٣٦
 عبد الله دود بنقا بن الفضل ، أمير
 دارفور : ١٣٩

عبد الله بن الزبير : ١ ، ١٥ ، ٢٧ ، ٣٥ ،
 ٥٦ ، ٦٢ ، ٦٧ ، ٦٤ ، ٧٦
 عبد الله بن سعد بن أبى سرح بن الحارث
 ٢٨
 عبد الله بن سعود : ١٩٠
 عبد الله بن سعيد ، شريف مكة : ٣٤
 عبد الله بن سعيد بن عمرو بن الأسود
 الحرشى : ١٨
 عبد الله بن سلطان محمود بن عبد الكريم
 ٢٩٤
 عبد الله بن سليمان : ٥٧
 عبد الله بن سليمان الربيعى : ١٧٦
 عبد الله بن سليمان بن عبد الرحمن
 الكردى : ٣٩٨
 عبد الله بن سوار العبدى : ٤١٥
 عبد الله بن السيد بن أنس الأزدي :
 ٥٧
 عبد الله السيد ، الصدر الأعظم : ٢٤٥
 عبد الله شريف باشا ، البوسنة : ٢٦٥
 عبد الله بن صالح : ٥٧
 عبد الله بن طاهر بن الحسين : ٤١٠ ، ٤١٣ ،
 ٤٣ ، ٧٠ ، ٧٨ ، ٢٩٩
 عبد الله العادل ، أبو محمد : ١١٣
 عبد الله بن طاهر بن كرىز : ٢٧ ، ٦٢
 عبد الله بن العباس بن عبد المطلب : ٦٢ ،
 ١٧٥
 عبد الله بن العباس بن الفضل : ١٠٦
 عبد الله بن العباس بن محمد بن علي
 العباس : ١٧٦
 عبد الله بن عبد الرحمن بن معاوية بن
 حديج : ٣٩
 عبد الله بن عبد الكريم بن محمد : ٢٩٤
 عبد الله بن عبد الملك بن مروان : ٣٨
 عبد الله بن عتيق (أنظر أبا بكر
 الصديق)
 عبد الله هدة الدين المتقدي بأمر الله
 ابن محمد بن القائم : ٤
 عبد الله بن علي بن أشقيلولة : ٩٣
 عبد الله بن علي بن رشيد : ١٩٠
 عبد الله بن علي السجاد العباسى : ٤٣
 عبد الله بن علي بن عبد الله العباسى : ٦٣
 عبد الله بن علي النقرى : ٨
 عبد الله بن عمرو بن عبد العزيز : ٦٣ ، ٧٤
 عبد الله بن عمرو بن العاص : ٦٧
 عبد الله بن عمرو بن غيلان : ٦٢
 عبد الله بن عياض (مرسية) : ٩٢

عبد الله الغالب بن محمد المهدي ، أبو محمد :

١٢٥

عبد الله بن هطفان : ٦٧

عبد الله بن فيصل آل سعود : ١٩٥

عبد الله بن القاسم النهري : ٨٨

عبد الله القائم بأمر الله بن القادر (أنظر

أبا جعفر) : ٤

عبد الله بن قتلغ مراد : ٤٥٩

عبد الله بن قحطان ، بنو يعفر : ١٨٥

عبد الله بن قيس الأشعري : ٦٢ ، ٧٥

عبد الله بن قيس بن عزيمة بن المطلب :

٢٨

عبد الله كلالفة ، جزر مالديف : ٤٥٥

عبد الله كزبريلي زاده باشا ، مصر : ٢٥٤

عبد الله بن مالك : ٧٥

عبد الله الأمون بن الرشيد (أنظر أبا

جعفر) : ٣

عبد الله بن محمد بن إبراهيم ، الدكن : ٤٤٥

عبد الله بن محمد بن إبراهيم بن محمد الامام

الباسي ، السقاح : ٢ ، ٥ ، ٢٩ ، ٥٦ ،

٩٩ ، ١٧٦ ، ٢٧١ ، ٢٧٢

عبد الله بن محمد الباطلي أبو الفرج الوزيري :

١٤٩

عبد الله بن أبي محمد البريدي : ٢١

عبد الله بن محمد بن داود بن عيسى بن

موسى : ٢٩

عبد الله ، أبو محمد الماصد : ١٤٥

عبد الله بن محمد بن عبد المون : ٣٤

عبد الله بن محمد بن عبيد الله ، أبو القاسم : ٨

عبد الله بن محمد بن عبد الله بن يحيى

ابن الخاقان : ١٦

عبد الله بن محمد بن عمران التميمي : ٢٩

عبد الله بن محمد ، من بني عمارة : ١٩١

عبد الله بن محمد الفقيه ، السودان : ١٢٧ ،

١٦٨

عبد الله بن محمد بن أبي القاسم هلي : ١٥٧

عبد الله بن محمد بن القائد حسو الدرعي :

١٣٣ — ١٣٤

عبد الله بن محمد المتوكل بن يوسف الزياتي :

١١٩

عبد الله بن محمد الهنائي : ١٩٤

عبد الله بن محمد بن يزاد بن سويد ،

أبو صالح : ٧

عبد الله المرتضى (ميورقة) : ٩١

عبد الله المرتضى بن القاسم بن المظفر

الشياني : ٢٣

عبد الله المرتضى بن المعز (أنظر أبا العباس) :

٣

عبد الله المستعم بالله بن المستنصر ،

أبو أحمد (أنظر المستعم بالله) : ٤

عبد الله المستكفي بالله بن المكتبي (أنظر

أبا القاسم) : ٣

عبد الله بن المسيب بن الزبير الضبي : ٤٥

عبد الله بن مصعب : ٣٧

عبد الله بن مطيع : ٦٨

عبد الله بن معاوية بن عبد الله بن جعفر

ابن أبي طالب : ٧٥ ، ٧٤

عبد الله المنصور بن أحمد ، بنو سليمان

بالمين : ١٧٨

عبد الله المنصور بن مسلمة التجيبي : ٨٩

عبد الله بن موسى الزياتي ، أبو محمد :

١١٩

عبد الله بن موسى بن نصير : ٩٩

عبد الله (ميورقة) : ٩١

عبد الله بن ناصر الأعمشي الدرعي :

١٣٤

عبد الله بن ناصر التماساني : ١٣٤ ،

١٣٥

عبد الله نائلي ، الصدر الأعظم : ٢٤٦

عبد الله بن هاشم : ٣٣

عبد الله بن هبة الله بن المظفر بن علي بن

الحسن بن أحمد بن المسامة : ٢٥

عبد الله الواثق بن المنصور ، أبو فارس :

١٢٥

عبد الله بن ونداد أميد : ٢٩١

عبد الله بن يزيد الحنسي : ٦٨

أبو عبد الله (أنظر أحمد بن محمد البريدي)

أبو عبد الله (أنظر الحسن بن دوستك)

أبو عبد الله (أنظر الحسين بن الحسن

ابن علي بن جعفر)

أبو عبد الله (أنظر الحسين بن سعيد بن

جدان)

أبو عبد الله (أنظر الحسين بن علي بن

ميكايل بن المسامة)

أبو عبد الله الداعي الشيمي : ١٥١ ،

١٤٤

أبو عبد الله بن أبي سليمان : ٩

أبو عبد الله بن طاهر : ٣٢٥

أبو عبد الله (أنظر عمرو بن الماص)

أبو عبد الله السكوي : ٨ ، ١٢

أبو عبد الله (أنظر محمد بن أحمد بن سعد

ابن مردنيش)

أبو عبد الله (أنظر محمد الحادي عشر بن

علي بن سعد بن نصر)

أبو عبد الله (أنظر محمد الفقيه بن محمد

ابن يوسف بن نصر)

أبو عبد الله (أنظر محمد المخولع بن محمد

ابن نصر)

أبو عبد الله (أنظر محمد بن يوسف بن نصر)

أبو عبد الله (أنظر مسلم بن قتيبة)

أبو عبد الله (أنظر محمد بن عبد الرحمن)

أبو عبد الله بن محمد بن علي الخنيجي : ٤٢

أبو عبد الله (أنظر محمد المعز بالله بن

المتوكل)

أبو عبد الله المهدي (أنظر محمد المهدي

ابن المنصور)

أبو عبد الله (أنظر محمد بن يزاد ابن

سويد)

أبو عبد الله بن نزاك : ٤٥

أبو عبد الله نفظويه : ١٥

أبو عبد الله (أنظر يعقوب بن داود

ابن عمر بن طهمان)

عبد القاهر بن الحسن نجم الدين بن علي

بهاء الدين بن القاسم بن المظفر

الشياني : ٢٣

عبد المجيد الحافظ ، أبو اليجون : ١٤٥

عبد المجيد بن عبد العزيز ، السلطان :

٢٤٥

عبد المجيد بن محمود ، السلطان : ٢٤٥

عبد المحسن بن أحمد : ٣٣

عبد الطالب بن غالب : ٣٤

عبد المعين بن مساعد : ٢٤

عبد الملك بن اسماعيل الشريف السجاسمي :

١٢٥

عبد الملك بن أيوب بن ديبان النيري :

٦٤

عبد الملك بن بشر بن مردان : ٥٦ ، ٦٣

عبد الملك بن بيبس ، قراباغ : ٢٩٥

عبد الملك بن أبي الجمدي اليفرنى : ١٥٥

عبد الملك بن حميد الأزدي : ١٩١

عبد الملك بن خلف بن لب بن رزين : ٨٨

عبد الملك بن رقاعة بن خالد بن ثابت

الفهمي : ٢٨

عبد الملك الثاني بن زيدان ، أبو مروان :

١٢٥

عبد الملك بن شهاب : ٤١٦

عبد الملك بن صالح بن علي بن عبد الله

ابن العباس : ٣٧ ، ٤٥ ، ٤٣ ، ٤٩ ،

٥٧

عبد الملك بن قطن بن نليل بن عبد الله
الفهري : ١١٥
عبد الملك بن شكري بن ميمون : ٢٨٣
عبد الملك بن محمد بن جهور : ٨٩
عبد الملك الأول بن محمد المهدي ،
أبو مروان : ١٢٥
عبد الملك بن مروان : ١ ، ٣٥ ، ٥٦ ،
٦٢ ، ٦٨ ، ٧٦ ، ٧٧ ، ٧٧٢
عبد الملك بن مروان بن محمد : ٥٦
عبد الملك بن مروان بن موسى بن نصير :
٣٩
عبد الملك المظفر بن عبد العزيز بن
عبد الرحمن بن أبي طاهر : ٨٨ ، ٩٠
عبد الملك عماد الدولة بن أحمد بن يوسف
ابن أحمد بن سليمان بن هود : ٩٠
عبد الملك بن منصور بن هيمون : ٢٨٣
عبد الملك نصر بن عبد الله الصفدي ،
المعروف بكيدر : ٤١
عبد الملك بن نوح بن منصور ، أبو الفوارس
٣٠٦
عبد الملك بن هاشم بن سراقه : ٢٨٣
عبد الملك بن هذيل بن عبد الملك
ابن خلف : ٨٨
عبد الملك بن يزيد الخراساني : ٣٩ ، ٧٧
عبد المؤمن بن عبد الله بن أسكندر :
٤٠٣
عبد المؤمن بن علي الكومي : ١١٣
عبد النبي بن علي ، بنو جهدي : ١٨٢
عبد المؤمن بن أبي الفيض : ٤٠٦
عبد الواحد بن ادريس بن يعقوب بن
يوسف بن عبد المؤمن : ١١٤
عبد الواحد بن جعفر ، من بني مأكولا :
٢٢ ، ٣٢٥ ، ٣٢٦
عبد الواحد بن سليمان بن عبد الملك :
٢٨ ، ٣٦ ، ١٧٦
عبد الواحد بن عبد الله النكري : ٢٨ ، ٣٦
عبد الواحد بن محمد بن عبيد الله بن يحيى
ابن الحاقان : ١٦
عبد الواحد الخلوغ ، أبو محمد : ١١٣
عبد الواحد بن موسى ، أبو مالك : ١١٩
عبد الوارث بن حبيب الفهري : ٩٩
عبد الوهاب بن إبراهيم ، الامام العباسي :
٤٣
عبد الوهاب بن داود تاج الدين : ١٨٥
عبد الوهاب بن عبد الرحمن بن رستم :
١٠٠

عبد الوهاب بن عبد الله بن محمد بن عبيد الله
ابن الحاقان : ١٦
عبد الهادي بن عبد الكريم ، لحيج :
١٩٨
عبد بن رباح الفسائي : ٥٦
عبدويه بن جبلة : ٤١
عبدى باشا ، مصر : ٢٥٣ — ٢٥٤
عبيد بن عبيد الله بن معمر : ٦٢
عبيد الله بن أبي بكر : ٤١٥
عبيد الله بن الحبباب اللوصلي : ٩٩
عبد الله بن الحسن بن عبيد الله بن العباس
ابن علي العلوي : ٢٩ ، ٣٧ ، ٦٤
عبيد الله بن زياد : ٦٢ ، ٦٧ ، ٧٦
عبيد الله بن سبحان قلى : ٤٠٦
عبيد الله بن السري : ٤١
عبيد الله بن سليمان : ٧
عبيد الله بن سليمان بن وهب بن سعيد : ٧
عبيد الله بن العباس ، طامل أذربيجان :
٢٧١
عبيد الله بن العباس بن عبد المطلب : ١٧٥
عبيد الله بن عبد الله بن طاهر : ٢٩٩
عبيد الله بن أبي الفيض : ٤٠٧
عبيد الله بن قثم بن العباس : ٢٨ ، ٢٩
عبيد الله بن محمد بن إبراهيم بن محمد بن
علي (المعروف بابن زئب) : ٢٩ ،
٤٠ ، ٦٩
عبيد الله بن محمد الكلوذاني ، أبو القاسم :
٨
عبيد الله بن محمود بن شاه بوداق :
٤٠٣
عبيد الله بن معمر : ٧٤
عبيد الله بن المهدي : ٤٠ ، ١٤٤ ، ٢٧٣
عبيد الله بن نظام الملك : ٣٣٨
عبيد الله بن يحيى بن خاقان الخراساني ،
أبو الحسن : ٦ ، ١٦
عبيد الله بن يونس ، أبو المظفر جلال الدين :
١٠
أبو عبيد الله (المظفر معاوية بن عبيد الله
ابن يسار الأشعري)
عبيدة بن عبد الرحمن بن أبي الأغر
السلمي : ٩٩
عتاب بن أسيد : ٢٧
عتبة بن أبي سفيان : ٢٧ ، ٣٨
عتبة بن غزوان : ٦٢
عتبة بن فرقد : ٢٧١
عثمان بن أحمد ، أبو سعيد : ١٢٣

عثمان بن أحمد بن محمد بن مراد ، السلطان
العثماني : ٢٣٩
عثمان بن إرطغرل : ٢٣٩
عثمان أوزدمور أوغلو ، الصدر الأعظم :
٢٤٢
عثمان باشا ، حاكم شيروان : ٢٧٩
عثمان ، باشا ، مصر (٨١٠٩١) : ٢٥٣ ،
٢٥٤
عثمان بن أبي بكر القاضي : ٨٩
عثمان ، جزر مالديف : ٤٥٠
عثمان جقمق نخر الدين : ١٦٤
عثمان ، الحاكم العثماني بالجزائر : ١٢٨
عثمان بن حيان : ٣٥
عثمان بن حنيف : ٦٢
عثمان بن حسن ، جزر مالديف : ٤٥٠
عثمان دفتردار باشا ، البوسنة : ٢٦٥
عثمان زادة باشا ، البوسنة : ٢٦٤
عثمان سركا جي باشا ، البوسنة : ٢٦٤ ،
٢٦٥
عثمان بن سعد الدين ، بنو مهن : ١٧٠
عثمان شريف طوبال : ٢٦٧
عثمان طوبال باشا ، البوسنة : ٢٦٥
عثمان طوبال ، الصدر الأعظم (٨١١٤٤) :
٢٤٥
عثمان طوبال أوغلو باشا ، البوسنة :
٢٦٥
عثمان الثاني بن عبد الرحمن ، أبو سعيد :
١١٨
عثمان بن عبد الحق المريني ادرغال ،
أبو سعيد : ١٢٢
عثمان بن عبد الله بن سراقه : ٢٨
عثمان بن عفان (انظر ذا النورين) : ١ ،
٣٥ ، ٦٢
عثمان بن علي ، باي تونس : ١٣١
عثمان بن عمارة بن خزيم : ٢٧٣
عثمان غازي : ٢٣٦
عثمان قرايولك بن نخر الدين : ٣٨٤
عثمان القمي : ٣٣٩
عثمان بن محمد الحفصي ، أبو عمر : ١١٦
عثمان بن محمد بن أبي سفيان : ٣٥ ، ٦٢
عثمان منهر بوسنة لى : ٢٦٧
عثمان بن مصطفي بن محمد ، السلطان : ٢٤٠
عثمان ميرأ خور باشا ، بودة : ٢٥٧
عثمان بن أبي نسمة الخثمي : ٨٥
عثمان بن نظام الملك : ٣٣٩
عثمان نوري باشا ، البوسنة ، ٢٦٦ ،

عثمان هرسكلى باشا ، البوسنة : ٢٦٤
عثمان بن يعقوب ، أبو سعيد : ١٢٢
عثمان بن يغمراسن بن زيان ، أبو سعيد :
١١٨
أبو عثمان [انظر سعيد بن الحكم القرشي]
أبو عثمان [انظر سعيد بن هرون]
هجاج بن حاج المظفر : ٣٠
عجلان بن رميثة : ٣٢
عجلان بك بن قراسى : ٢٢٦
عجلان ، بنو مهنا بالمدينة : ١٧٨
عجيف بن هبة : ٢٧٢
عدة الدولة (انظر رفق الاستنصرى)
عدة الدولة (انظر النضنفر بن جمدان)
عدة الدولة بن ناصر الدولة : ٤٥
عدى بن أوطاه الفزاري : ٦٣
هذرة بن عبد الله الفهرى : ١٥
عراد بن الفلاح : ١٩٤
عرب أحمد ، حاكم الجزائر : ١٢٧
عرب شاه : ٣٦٥
عرب محمد بن أنوشة : ٤٠٩
عرب محمد بن حاجى : ٤٠٩
عروة بن عياض بن عدى النوفلى : ٢٨
عز الدولة (انظر بمختيار بن أحمد بن بويه) :
٥٩
عز الدولة (انظر عبد الرشيد بن محمود)
عز الدولة [انظر هذيل بن عبد الملك
ابن خلف]
عز الدولة (انظر هزار سب)
عز الدين أعظم الملك ، بنغالة : ٤٢٧
عز الدين (انظر أيبك الحموى)
عز الدين أيبك الزراد : ٤٧
عز الدين أيبك المظفى : ٤٧ ، ١٦٢
عز الدين (انظر ايدمر الأنوكى)
عز الدين بلبان ، بنغالة : ٤٢٦
عز الدين (انظر حسين بن حسن الغورى)
عز الدين (انظر حمزة بك بن ابراهيم)
عز الدين بن ركن الدين محمود : ٣١٣
عز الدين (انظر سلق بن على)
عز الدين شير بن أسد الدين : ٣٩٥
عز الدين طغرك طغان خان ، بنغالة : ٤٢٦
عز الدين بن عيذاك بن بدر الدين : ٣٩٧
عز الدين بن عيذاك بن عز الدين : ٣٩٧
عز الدين (انظر قليج أرسلان بن سليمان)
عز الدين (انظر قليج أرسلان
ابن مسعود)
عز الدين (انظر كيكاسوس بن كيكسرو) :
٢١٥

عز الدين (انظر محمد بن يحيى بن هبيرة)
عز الدين (انظر مسمود الأول)
عز الدين (انظر مسمود بن أرسلان شاه)
عز الدين (انظر مسمود بن هودود)
عز الملك (انظر الحسين بن نظام الملك)
عز الملوك (انظر محمد بن مضر)
عثمان بن تميم : ١٩١
عزان بن خضر : ١٩١
عزاق بن قيس بن عزان : ١٩٦
العزير ، الخليفة الفاطمى : ١٧ ، ١٤٥
عزير شيخ : ٣٦٥
العزير (حامل حلب فى عهد بنى أيوب) :
٥٣
العزير بن عبد الملك بن خطاب : ٩٣
العزير محمد الأيوبى : ٥٣
عزير بن كلك محمد السكردى : ٣٩٧
العزير بن محمد بن عبد الله البرزالي : ٨٧
العزير بن منصور بن الناصر الحمدادى :
١١٠
عزير ، بنو مهنا بالمدينة : ١٧٨
العزير ، يوسف بن برسباى جاك الدين :
١٦٣
أبو عزير (انظر قتادة بن إدريس
المطاعن) : ٣١
عزير الدولة (انظر فاتك الواحدى)
عزير الملك (والى حلب) : ٥٠
عصامة بن عمرو بن علقمة المعافى : ٤٠
عسكر بن محمد سعيد : ٢٧٩
أبو العشار (والى حلب) : ٥٠
عشيقتمر الماردانى : ٤٨ ، ٥٤
عظيم الشان ، اباطرة المغول : ٤٤٢
عضد الدولة (انظر ألب أرسلان بن داود)
عضد الدولة : (انظر أبا بكر طغان
شاه بن المؤيد ملكشاه)
عضد الدولة (انظر فنا خسرو)
عضد الدولة (انظر قباد بن شاه غازى)
عضد الدين (انظر محمد بن أبى الفتوح
عبد الله بن رئيس الرؤساء ، أستاذ
الدار)
ابن العطار [انظر منصور بن أبى القاسم
مضر ظهير الدين]
عطاف الأزدي : ١٠٧
عطا ملك علاء الدين الجوينى : ١١ ، ٦١
عطير النيمى : ٢١٠
عطيفة بن محمد : ٣١ ، ٢٢
عطية بن صالح بن مرداس ، أبو ذؤابة :
٢٠٤ ، ٥١

عطية بن منصور ، بنو مهنا بالمدينة :
١٧٨
عقبة بن الحجاج السلولى القيسى : ٨٥
عقبة بن مسلم : ٦٣
عقبة بن طامر بن عبس بن غم : ٣٨ ،
٦٧
عقبة بن عبد الأعلى : ٦٣
عقبة بن محمد بن جعفر بن محمد بن الأشعث :
٥٧
عبيقة بن نافع الفهرى : ٩٩
عقيل بن مبارك : ٣٢
عكرمة بن ربيعى : ٥٦ ، ٢٧٢
العلاء بن أحمد الأزدي : ٢٧٢ ، ٢٧٤
علاء الدولة (انظر بوزقورده بن سليمان)
علاء الدولة (انظر حسن بن رستم)
علاء الدولة بن طغان شاه : ٣٤٩
علاء الدولة (انظر على بن أردشير)
علاء الدولة (انظر على بن شهريار)
علاء الدولة (انظر كرشاسب بن على)
علاء الدولة (انظر كرشاسب بن محمد)
علاء الدولة (انظر محمد بن دشمنزار) :
٣٢٨
علاء الدولة (انظر محمد بن كاكويه)
علاء الدولة (انظر مسمود بن ابراهيم)
علاء الدين (انظر آتسوز بن جهانسوز)
علاء الدين أحمد شاه ، سومطرة : ٤٥٢
علاء الدين (انظر أرتنا بن جعفر)
علاء الدين (انظر الطنبا)
علاء الدين بن بدر الدين أولو : ٥٣
علاء الدين جاني ، بنغالة : ٤٢٦
علاء الدين (انظر جهانسوز بن حسين)
علاء الدين جوهر العالم : ٤٥٢
علاء الدين حسين شاه بن سيد أشرف ،
بنغالة : ٤٢٨
علاء الدين بن خليل بن محمود : ٢٣٦
علاء الدين (انظر داود بن بهرامشاه)
علاء الدين رطابت شاه ، سومطرة :
٤٥٢
علاء الدين شاه جهان ، سومطرة : ٤٥٢
علاء الدين صاحب پراك ، سومطرة :
٤٥٢
علاء الدين (انظر طيرس الوزيرى)
علاء الدين (انظر طيبغا الطويل)
علاء الدين ظفرخان (انظر حسن كانكو) :
٤٢٧

علاء الدين (انظر عطا ملك)
علاء الدين علي شاه ، بنغالة : ٤٣٧
علاء الدين علي شير بن ساير : ٤٣٢
علاء الدين (انظر علي بن علاء الدين)
علاء الدين (انظر علي المارداني)
علاء الدين (انظر علي بن محمد بن ارتنا)
علاء الدين بن فتح الله ، الدكن : ٤٣٨
علاء الدين (انظر فريبرز بن كرشاسب) :
٢٧٩
علاء الدين فيروز شاه بن نصرت : ٤٢٨
علاء الدين القهاري علي ، سومطرة :
٤٥٢
علاء الدين (انظر كيقباد بن فرامرزي)
علاء الدين (انظر كيقباد بن كيخسرو
ابن كيقباد)
علاء الدين (انظر محمد بن تكش) :
علاء الدين بن محمد بن جعفر بن فساجيس :
١٩
علاء الدين (انظر محمد بن حسن بن محمد)
علاء الدين (انظر محمد بن علي الفوري)
علاء الدين بن محمود بن محمد بن هايون :
٤٣٧
علاء الدين بن ملكشاه بن محمد بن سالدق :
٢١٩
علاء الدين بن المهلبان بن فساجيس : ٣٢٦
علاك بن سعيد الحروسي : ١٣٣
ابن علان اليهودي : ٦٦
ابن العلقمي (انظر محمد بن احمد
مؤيد الدين)
علم الدين (انظر قريش بن بدران)
علوان بن ثمال الحفاجي : ٢١٠
أبو علون (انظر ثمال)
علي آرابهجي ، الصدر الأعظم (١١٠٢ هـ) :
٢٤٤
علي آراؤد باشا ، البوسنة : ٢٦٤
علي بن ابراهيم بن اسماعيل ، الدكن :
٤٣٩
علي بن ابراهيم الدرعي : ١٣٣
علي بن احمد الجرجاني ، أبو القاسم
نجيب الدولة : ١٤٨
علي بن احمد ، بنو شهاب : ١٦٩
علي بن احمد ، أبو القاسم : ٣٢٥
علي بن احمد الثاني قره مانلي : ١٣٢
علي بن الأخشيد : ١٤٣
علي بن أردشير : ٢٨٧
علي بن اسحق بن غانية : ٩١

علي بن اسحق بن يحيى بن معاء : ٤٣
علي أفا الحاج ، الجزائر : ١٢٨
علي ألي بن غازي بن قرا أرسلان : ٣٤٥
علي الوندزاده باشا ، بنداد : ٢٥٨
علي بن أماجور : ٤٣
علي بن أمير بن قاسم : ٤٣٩
علي أبواز زاده ، البوسنة : ٢٦٥
علي باشا ، بنداد (١٢١٧ هـ) : ٢٦٠
علي باشا ، مصر (١١١٨ هـ) : ٢٥٣
علي بن باشوط محمد بن عبد الله التزركيني :
١٣٣
علي بنقشبن ، الجزائر : ١٢٨
علي بن بدر بن عز الدين : ٣٩٧
علي برغل باشا ، صاحب الجزائر : ١٣٢
علي بن بركات : ٣٣
علي بك بن احمد ، آطنة : ٢٣٤
علي بك ، والي مصر : ٢٥٤
علي بندرلي ، الصدر الأعظم : ١٤٧
علي بهادر : ٦١
علي بهاء الدين بن القاسم بن المظفر بن علي
ابن القاسم الشيباني : ٢٣
علي بن بويه ، أبو الحسن : ٣٢٢
علي بن بيرك : ٣٨٢
علي تاز : ٤٠٣
علي تمرود باشا ، بنداد : ٢٥٨
علي بن ثمال الحفاجي : ٢١٠
علي جوش : ١٢٩
علي جيجي باشا ، مصر : ٢٥٢
علي ، الجزائر : ١٢٨
علي ، جزر مالديف : ٤٤٩
علي جشمي السريداري ، شمس الدين : ٣٨١
علي بن جعفر بن فلاح : ٤٥ ، ٥١ ، ١٤٨
علي جاي كوزلجه ، الصدر الأعظم : ٢٤٣
علي جورليلي ، الصدر الأعظم : ٢٤٥
علي بن حاتم بن احمد : ١٨٨ ، ١٨٣
علي حاج الجزائر : ١٢٩
علي الحاج مرزوني ، الصدر الأعظم
(١١٠٣ هـ) : ٢٤٤
علي بن أبي الحجاج يوسف بن منصور :
ابن زيان : ١٢٣
علي بن حسان بن دقفل : ١٦٠
علي بن الحسن : ٣٢
علي بن الحسن بن أحمد بن ممر بن المسلة :
٢٠ ، ٩
علي بن الحسن بن أحمد بن نيسان كاك الدين
٢١١

علي بن الحسن بن اسماعيل بن العباس
ابن محمد : ٢٧
علي بن الحسن ، أمير كاوة : ١٣٨
علي بن الحسن بن بويه ابو الحسن
٣٢٣
علي بن الحسن الطنراني ابو الفتح : ٣٣٨
علي بن الحسن العلوي ، ابو القاسم : ١٠٧
علي بن الحسن بن قحطبة : ٧٨
علي بن الحسن بن مقله : ٢٠
علي بن الحسن الهاشمي : ٣٠
علي بن حسين اميرداد : ٢٢٣
علي بن حسين باي تونس : ١٣١
علي بن الحسين الحمداني : ٥٧
علي بن الحسين بن شبل : ٧٤
علي بن الحسن بن المغربي ، أبو الحسن ،
الوزير : ١٤٨
علي بن حسين يغم : ١٧٧
علي حكيم زاده ، الصدر الأعظم : ٢٤٦
٢٦٥
علي بن حمدان ابو الحسن : ٢٠١
علي بن حميد العمري : ١٣٤
علي بن حمود (انظر الناصر) : ٢ ، ٨٦
علي خادم باشا ، بوده : ٢٥٥
علي خادم باشا ، الصدر الأعظم : ٢٤١
علي خادم باشا ، مصر : ٢٥١
علي خادم بك ، البوسنة : ٢٦١
علي خزينة دار باشا ، مصر : ٢٥٣
علي خلايق أوغلو باشا ، بوده : ٢٥٥
علي بن خلف : ٥٨
علي بن خلف بن طياب : ١٢
علي بن خليل بن أوزون حسن : ٣٨٤
علي خوجة : ١٢٩ ، ١٣٠
علي هاغبيستاني ، البوسنة : ٢٦٥
علي بن داود سيف الدين : ١٨٤
علي بن داود السكردي : ٥٨
علي بن ديبس بن صدقة بن ديبس :
٢٠٨
علي دينار ، أمير دارفور : ١٣٩
علي بن الربيع بن عبد الله الحارثي : ١٧٦
علي بن رحون النبيه : ١٣٥
علي بن رسول : ٣١
علي رضا باشا ، بنداد : ٢٦٠
علي رضا باشا ، الصدر الأعظم : ٢٥٠
علي الرضا العلوي : ٣
علي رعايت شاه ، سومطرة : ٤٥٢
علي الرئيس ، تونس : ١٣٠

علي الزياتي ، أبو الحسن : ١١٨
 علي زين العابدين بن اسماعيل : ١٢٥
 علي بن سام بن محمد بن مسعود : ٤١٩
 علي بن سبأ بن أبي سعود بن زريع :
 ١٨١
 علي بن سرخاب بن مأمون : ٣٩٦
 علي بن سعد بن علي بن نضر : ٩٤
 علي السعيد بن إدريس ، أبو الحسن : ١١٤
 علي بن سعيد بن حمدان ، أبو الحسن : ٢٠١
 علي بن سعيد بن سلطان : ١٩٦
 علي بن سلال ، أبو الحسن الوزير : ١٥٠
 علي سلحدار ، الصدر الأعظم : ٢٦٦ ، ٢٤٧
 علي بن سلمان الداعي : ١٠١
 علي بن سليمان بن سليم الكرددي : ٣٩٨
 علي بن سليمان بن علي بن عبد الله العباسي
 ١٧٦ ، ٤٠
 علي ميمز ، الصدر الأعظم (٩٦٨ هـ) :
 ٢٥٠ ، ٢٤١
 علي سورمه لى دقتدار ، الصدر الأعظم
 (١١٠٥ هـ) : ٢٤٤
 علي سیاوش ، الصدر الأعظم (١٠٦١ هـ) :
 ٢٦٣
 علي سيد ، الصدر الأعظم : ٢٤٧
 علي شاه أمير خان بن سكندر : ٤٣٣
 علي شاه ، بندها : ٦١
 علي شاه ، كابل : ٤٤٧
 علي شاهين ، الصدر الأعظم (١١٩٩ هـ) :
 ٢٤٦
 علي بن شهریار : ٢٨٦
 علي بك بن شهباز بن سليمان بن قراجا :
 ٢٣٦
 علي شهيد داماد ، الصدر الأعظم : ٢٤٥
 علي شير ، الجاميون بالسند : ٤٢٩
 علي بن صدقة زريق : ٢٧١ ، ٢٧٤ ، ٢٧٧
 علي بن صدقة ، أبو القاسم ، مؤتمن الدولة ،
 قوام الدين : ١٠
 علي الصليحي : ٣١ ، ١٨١
 علي صوفي باشا ، مصر : ٢٥١
 علي بن أبي طالب (أنظر المرتضى) : ١ ،
 ٢٧ ، ٣٥ ، ٥٥ ، ٦٧ ، ٧٤ ، ٧٥ ، ١٧٥ ،
 ٢٧١ ، ٢٧٢
 علي بن طاهر بن الحسين : ٧٨
 علي بن طراد الزيني العباسي ، الشريف
 أبو القاسم : ٩
 علي طالي حكيم زاده ، الصدر الأعظم :
 ٢٤٥

علي طالي حكيم زاده باشا ، الصدر
 الأعظم (١٤٤٤ هـ) : ٢٥٤
 علي بن العباس بن فساجس : ١٩ ، ٣٢٤
 علي بن عبان : ١٥
 علي بن عبد الرؤوف الدرعي : ١٣٦
 علي بن عبد العزيز الفرجي : ١٣٣
 علي بن عبد القادر ، تمبكتو : ١٢٣
 علي بن عبد الله ، تمبكتو : ١٢٢
 علي بن عبد الله الجويني أبو القاسم : ٣٣٨
 علي بن عبد الله ، بنو مهن : ١٧٠
 علي بن عثمان ، الصدر الأعظم : ٢٤٠
 علي بن مجلان : ٣٢
 علي بن عدى بن ربيعة الأشمي : ٢٧
 علي بن علاء الدين بن خليل : ٢٣٦
 علي بن علاء الدين المنصور : ١٦٣
 علي بن همار بن سعود بكرني : ١٣٦
 علي الثاني بن عمر بن إدريس الثاني :
 ١٠٣
 علي بن عمرو البلوي : ١٠٧
 علي بن عمر المداس أبو الحسن ، الوزير
 الفاطمي : ١٤٥ ، ١٤٨
 علي بن هزاز : ٢٢
 علي بن عيسى بن جعفر بن المنصور : ٢٩
 علي بن عيسى بن داود بن الجراح : ٨
 علي بن عيسى بن ماهان : ٧٧ ، ٢٧٤
 علي بن عيسى بن موسى بن محمد العباسي :
 ٣٧
 علي النساك ، الجزائر : ١٢٩
 علي بن نضر الدين ، بنو مهن : ١٧١
 علي بن فرامرز بن محمد : ٣٢٨
 علي بن الفضل الأنجلي : ١٠٩
 علي بن الفضل القرمطي : ١٧٩ ، ١٨٠
 علي بن القاسم الانساباذي : ٣٣٩
 علي بن القاسم الشيباني : ٢٣
 علي بن أبي القاسم ، أرزوم : ٢١٩
 علي قاضي زاده باشا ، بندها : ٢٥٨
 علي قاضي زاده باشا ، بودة : ٢٥٦
 علي بن قتادة : ٣١
 علي بن قره خليل ، الصدر الأعظم : ٢٤٠
 علي قره قاش باشا ، مصر : ٢٥٣
 علي قره يلان باشا ، البوسنة : ٢٦٤
 علي قلى خان ، جورجيا : ٢٩٦
 علي قوام الدين زعيم الرؤساء ، أبو القاسم :
 ٢٣
 علي بن كنه : ٧٢
 علي بك السكبير (والى مصر) : ٣٤

علي بن بكال الدين بن قوام الدين : ٢٩٤
 علي كاتكش قره ، الصدر الأعظم :
 ٢٤٣
 علي كوحك بن بكتكين : ٦٠ ، ٢٤٤
 علي كور باشا ، البوسنة : ٢٦٣
 علي كور صويولجي باشا ، بودة :
 ٢٥٨
 علي كيايا باشا ، مصر : ٢٥٣
 علي كيايا باشا ، بندها : ٢٦٠
 علي المارداني : ٥٤
 علي بن مأمون بن محمد ، أبو الحسن
 خوارزمشاه : ٣١٦
 علي بن مبارك : ٣٢
 علي بن مبارك بن علي الدرعي : ١٣٥
 علي بن المبارك الماسي : ١٣٣
 علي بن مجاهد العاصري : ٩١
 علي بن محسن ، لحج : ١٩٨
 علي بن محمد بن إبراهيم بن سيمجور :
 ٣١٠
 علي بن محمد بن إبراهيم بن طهاسب ،
 الذكن : ٤٣٩
 علي الأول بن محمد بن إدريس : ١٠٣
 علي بن محمد بن أرتسا : ٢٣٢ ، ٢٣٣
 علي بن محمد ، جزر مالديف : ٤٥٠
 علي بن محمد الداعي الصليحي أبو كامل :
 ١٨٣
 علي بن محمد الدرعي : ١٣٥
 علي بن محمد بن شيخ علي الدرعي :
 ١٣٤
 علي بن محمد بن علي التركي : ١٣١
 علي بن محمد بن علي بن الحسن بن مقله :
 ٢٠ ، ٩
 علي بن محمد بن الفرات (أنظر أبا الحسن) :
 ٧
 علي بن محمد ، أبو القاسم ، شرف الدين :
 ١١
 علي بن محمد قره مانلي : ١٣٢
 علي بن محمد بن محمد بن جبهير الثالث قوام
 الدين زعيم الرؤساء ، أبو القاسم : ٩
 علي بن محمد بن موسى بن الحسن بن الفرات
 أبو الحسن : ١٧
 علي بن محمود بن أبي سعيد : ٤٠١
 علي مرهاد شاه زند : ٣٨٩
 علي مردان خان : ٢٨٩
 علي بن مردان علاء الدين : ٤٢٦
 علي بن منزي : ١١٨

علي بن مزيد الأسيدي أبو الحسن : ٢٠٧
 علي بن مسعود بن خلف بن مهربان : ٣٠٢
 علي بن مسعود بن محمود بن سبكتكين : ٤١٨
 علي بن مسلم المقيلي : ٦٠
 علي بن المسيب أبو الحسن : ٢٠٥
 علي مغايت شاه ، سومطرة : ٤٥٢
 علي بن المغربي ، أبو الحسن : ٢١ ، ٢٢
 علي المكتفي بالله بن المتضمد (أنظر أبا محمد) : ٣ ، ٧
 علي ملوفاني باشا ، البوسنة : ٢٦٥
 علي المنصور ، امام صنعاء : ١٨٩
 علي بن مهدي بن محمد بن الأغلب الحميري : ١٨٢
 علي موردي باشا ، مصر : ٢٥٤
 علي بن موسى : ٢٩
 علي بن موسى الخراساني : ١٠٠
 علي مولدواني ، الصدر الأعظم : ٢٤٦
 علي المؤيد نجم الدين : ٣٨١
 علي ميرزا ظل السلطان : ٣٨٩
 علي بن ميكائيل بن أحمد بن عمر بن محمد ابن السامة : ٢٠
 علي نامك موردي ، البوسنة : ٢٦٦
 علي نشانجي يقطي ، الصدر الأعظم : ٢٤٦
 علي بن نصر أبو الحسن ، الأمير المختار : ٢٠٨ ، ٢٠٩
 علي بن نظام الملك : ٣٣٨ ، ٣٣٩
 علي نكسيس : ١٢٩
 علي بن هشام ، حامل أذربيجان والري : ٧٠ ، ٢٧٢
 علي بن الهيثم بن محمد : ٢٧٧
 علي واردار باشا ، البوسنة : ٢٦٣
 علي بن وهسودان السار : ٧١ ، ٢٩٣
 علي ياوز ، الصدر الأعظم (١٠١٢ هـ) : ٢٤٢
 علي ياوز باشا ، مصر : ٢٥١
 علي بن يحيى ، ٤١ ، ٢٧٢ ، ٢٧٤
 علي بن يحيى بن تميم بن المعز : ١٠٩
 علي بن يزيد : ٦٩
 علي بن يزيد بن أحمد بن محمد أبو منصور : ٢٧٨
 علي بن يزيد بن محمد : مختصر : ٢٧٨
 علي بن يوسف بن تاشفين : ١١٣
 علي بن يوسف بن عبد الله ، حامل صقلية : ١٠٧
 ٤٩٠

أبو علي (انظر أحمد بن محمد بن المنظر)
 أبو علي (انظر جعفر بن فلاح الكتامي)
 أبو علي (انظر الحسن بن علي بن جعفر من بني ماكولا)
 أبو علي (انظر الحسن بن علي بن ملهم)
 أبو علي (انظر الحسن بن علي بن أبي الحسن علي الشيباني)
 أبو علي (انظر سعد الملك بن هبة الله ابن الحسن بن علي بن جعفر)
 أبو علي بن القاسم الخطير : ٣٢٦
 أبو علي (انظر محمد بن سيمجور الثالث)
 أبو علي (انظر محمد بن عبيد الله بن يحيى بن الحاقان)
 أبو علي (انظر محمد بن علي بن الحسن ابن مقلة)
 عليشير بن مظفر الدين : ٢٢٨
 عماد الدولة (انظر ابراهيم تنفاج)
 عماد الدولة (انظر زندي بن آقسنقر)
 عماد الدولة (انظر علي بن بويه)
 عماد الدولة (انظر محمد بن محمد بن سيمجور)
 عماد الدولة (انظر المنذر بن أحمد بن سليمان بن هود)
 عماد الدين اسماعيل بن المادك ، الملك الصالح : ١٥٥
 عماد الدين (انظر ذا النون بن محمد)
 عماد الدين (انظر زندي بن آقسنقر)
 عماد الدين (انظر زندي بن مودود)
 عماد الدين (انظر شاهنشاہ بن محمد)
 عماد الدين (انظر أبا شجاع بن فيروز)
 عماد الدين أبو الفتح عثمان ، الملك العزيز : ١٥٠
 عماد الدين أبو الفدا اسماعيل ، الملك الصالح : ١٥١ ، ١٥٤
 عماد الدين (انظر قارود بن داود)
 عماد الدين (انظر أبا كاليبجار المرزبان)
 عمار بن أحمد عجمود الشرق : ١٣٣
 عمار الفتي ، تمبكتو : ١٣٢
 عمار بن محمد أبو الحسين ، خطير الملك رئيس الرؤساء : ١٤٨
 عمار بن محمد بن عمار أبو علي : ٣٣٩
 عمار بن مسعود بكرني : ١٣٥
 عمار بن ياسر : ٦٧
 عمارة بن حمزة : ٦٤ ، ٧٤
 عمر أفا ، الجزائر : ١٢٩
 عمر ، إمام نفوسة : ١٠١
 عمر بن أيوب الكناني : ٢٧٣
 عمر باشا ، بغداد : ٢٥٩ ، ٢٦٠
 عمر باشا ، البوسنة : ٢٦٣
 عمر بك بن درمكي بن تهمتن : ٣٥٤
 عمر بك بن عيسى بن عمر بن محمد : ٢٢٧
 عمر بك بن محمد بن آيدين : ٢٢٧
 عمر بن حفص بن هثمان بن قبيصة : ٤١٦
 عمر بن حفص هزار مرد المهلب ، أبو جعفر : ١٠٠
 عمر بن حيدر توره : ٤٠٧
 عمر بن الخطاب (انظر الفاروق) : ١ ، ٣٨
 عمر بن خطاب بن محمد بن أحمد بن شادان اليعمدي : ١٩٤
 عمر سلحدار باشا ، مصر : ٢٥٣
 عمر الشريف ، عمان : ١٩٤
 عمر شيخ بن يور محمد : ٤٠٢
 عمر شيخ بن تيمور : ٤٠٢
 عمر شيخ بن أبي سميد بن محمد : ٤٠٣
 عمر بن عبد الحميد بن عبد الرحمن بن زيد ابن الخطاب : ٢٨
 عمر بن عبد العزيز : ١ ، ٢٨ ، ٣٥ ، ٧٦ ، ٥٦
 عمر بن عبد العزيز بن عبد الله بن عمر ابن الخطاب : ٣٦
 عمر بن عبد العزيز بن عمر : ٣١٩
 عمر بن عبد العزيز بن القاسم : ٣٠١
 عمر بن عبد الله بن ممر : ٦٢
 عمر بن هبيد الله بن ممر : ٧٤
 عمر بن العلاء : ٢٨٤ ، ٢٨٥
 عمر بن علي نور الدين : ١٨٤
 عمر بن عيسى بن شبيب البلوطي ، أبو حفص : ١٠٩
 عمر فوضى باشا ، البوسنة : ٢٦٧
 عمر بن محمد ، أمير دارفور : ١٣٩
 عمر بن محمد بن عبد الله بن مسلمة التجيبي : ٨٩
 عمر بن محمد بن السامة : ٢٠
 عمر بن محمد بن مطرف ، بنو جلندي بالين : ١٩٣
 عمر بن محمد بن يقريش خان : ٤٢٢
 عمر المرتضى بن اسحق ، أبو حفص : ١١٤
 عمر بن مسعود بن بدر ، ناصر الدين : ٣٥٤
 عمر بن مسعود ، بنو شهاب : ٦٦٨

(غ)

غازان بن أرغون بن آباقا : ٣٤٩ ، ٣٦٢
غازى بن أرتقى أرسلان بن إينغازى :
٣٤٥
غازى بيك بن فرخ سيار : ٢٨٠
غازى جلبي (انظر التنباش بن مسمود) :
٢٢٢
غازى حسن عز الدين ، جزر مالديف :
٤٥١
غازى الدين حيدر بن سمادت : ٤٤٥
غازى جان چك ، كشمير : ٤٣٣
غازى بن زنكي : ٣٤١
غازى شاه ، كشمير : ٤٣٣
غازى بن هلى بن شهريار : ٢٨٦
غازى بن قرا أرسلان بن غازى : ٣٤٥
غازى كراى بن دولت : ٣٦٧
غازى كراى بن سليم : ٣٦٨
غازى كراى بن محمد : ٣٦٧
غازى بن مودود : ٣٤١
أبو الغازى خان استراخان : ٤٠٧
أبو الغازى خان خيوه : ٤٠٩
أبو الغازى بن عرب محمد : ٤٠٩
طالب بن فضالة البلي : ٧٦
طالب بن مساعد : ٣٤
غانم بن أبي مسلم بن حميد بن أحمد الطوسى :
٥٧
غانم بن إدريس بن قتاده : ٣١
غانم بن راجح بن قتاده : ٣١
غانم بن يحيى ، بنو سليمان بالين : ١٧٨
غانم خان خيوه : ٤٠٩
غرس الدين (انظر خليل بك بن داود)
غريب بنت جعفر البرمكى ، المغنية : ١٣
غريب بن محمد بن هقن أبو سنان سيف
الدين : ٢٠٦
الغزالي (والى دمشق) : ٤٩
غزنى بن داود بن ميران مبارك : ٤٣٤
هسان بن هباد : ٧٨ ، ٤١٦
هسان بن عبد الله : ١٩١
أبو هشام بن خيس : ٢٠٦
الفضنفر بن حمدان فضل الله أبو تغلب :
٤٤ ، ٢٠١
أبو الفنائم (انظر علاه الدين بن محمد
ابن جعفر بن فساجس)
غياث الدولة (انظر ابراهيم بن سليمان)

عنات كراى بن غازى : ٣٦٨
عنيصة بن اسحق بن شامر الضبي : ٤١
عنيصة بن سحيم السكابي : ٨٥
عون الدين (انظر جهم بن عمرو الشيباني
ابن هيرة)
عون الرفيق بن محمد : ٣٤
أبو عون (انظر عبد الله بن يزيد)
عيانى بن غنم : ٥٥
عيسى بن بايزيد : ٢٣٠
عيسى بك ، البوسنة : ٢٦٠
عيسى بك بن عمر بن محمد : ٢٢٧
عيسى بك بن عيسى بن عمر : ٢٢٧
عيسى ترخان بن عبد المالك ، السند : ٤٣٠
عيسى ، جزر مالديف : ٤٥٠
عيسى بن جعفر بن المنصور العباسى : ٦٤
عيسى خان ، جورجيا : ٢٩٦
عيسى بن خيس بن هقن : ٢٠٦
عيسى بن الشيخ بن السليل النوشرى :
٢٧٤
عيسى بن على الخليفة ، البحرين : ١٩٧
عيسى بن على بن عبد الله بن العباس : ٧٤
عيسى بن فروخان شاه ، أبو موسى : ٧
عيسى بن فليته بن القاسم : ٣١
عيسى أبو القاسم ، الفارز : ١٤٥
عيسى بن لقمان بن محمد الجحى : ٣٩
عيسى بن مجد الدين بن عبد العزيز :
٣٩٧
عيسى بن أبي محمد جعفر : ٣٠
عيسى مولى جعفر ، الرى : ٧٠
عيسى بن محمد بن أبي خالد : ٢٧١ ، ٢٧٤ ،
٢٧٧
عيسى بن محمد بن السليل الشيباني : ١٨ ،
٤٢ ، ٤٣
عيسى بن محمد الخزومى الكردى : ٢٩ ،
٣٠
عيسى بن محمد النوشرى الثانى : ٧٥
عيسى بن المنصور بن عبد العزيز بن أبي
طامر : ٩٢
عيسى بن المنصور بن موسى الرافعى : ٤١
عيسى بن يزيد الجلودى : ٤١
عيسى بن يوسف الحراسانى : ١٠٠
أبو عيسى (انظر محمد بن المنصور العباسى)
أبو عيسى (انظر محمد بن يحيى)
هين الدين بن كشتكين : ٢٢١
هيينة بن موسى بن كعب : ٤١٥

عمر بن مهران : ٤٠
عمر بن ميران شاه بن تيمور : ٤٠٢
عمر بن هبيره الغزاري : ٥٦ ، ٦٣ ، ٦٨ ،
٧٧
عمر الوائى الثانى بن الوائى الأول ،
أبو حفص (انظر الوائى الثانى) : ٤
عمر بن يوسف ، جزر مالديف : ٤٥٠
عمر بن يوسف أبو الفتح ممد الدين :
١٨٤
عمران بن شاهين ، البطيحة ، : ٢٠٨
عمران بن صالح : ٧٠
عمران بن الفضل ، من قبل الصليحي :
١٨٨
عمران بن محمد بن سبأ بن أبي مسمود :
١٨١
عمران بن موسى بن يحيى البرمكى : ١٣ ،
٤١٦
عمرو بن الأسود الحرشى : ١٨
عمرو بن زهير الضبي : ٦٨
عمرو بن سعيد بن العاص ، الأشدق :
٢٧ ، ٣٥
عمرو بن شداد : ٧٤
عمرو بن العاص بن وائل بن هشام بن سعيد
ابن سهم : ٢٨
عمرو بن الايث : ٧٥ ، ٧٨ ، ٧٩ ، ٣٠٢
عمر بن محمد بن القاسم : ٤١٥
عمرو بن مسلم الباهلى : ٤١٥
عمرو بن هاشم بن سراقه : ٢٨٣
عمرو بن يعقوب بن محمد الصفار : ٣٠٢
أبو عمرو (انظر عباد المتضد بن محمد)
العميد (انظر الحسين بن محمد بن عبيد الله)
ابن العميد الأول (انظر محمد بن الحسين
ابن محمد بن عبيد الله أبا الفضل)
ابن العميد الثانى (انظر أبا الفتح
ذا الكفائتين)
عميد الدولة (انظر الحسن بن على بن صدقة)
عميد الدولة (انظر الحسين بن القاسم
ابن عبد الله بن سليمان بن وهب)
عميد الدولة (انظر أبا القاسم زهير)
عميد الدولة (انظر محمد بن محمد بن محمد
ابن جبير)
عمير بن سعد الأسدى : ٥٥
عمير بن عثمان : ٧٥
عمير بن الوليد التميمى البدغيسى : ٤١
عنان بن مقامس : ٣٢

غياث الدين أعظم شاه بن سكندر بنغالة :

٤٢٧

غياث الدين ألوغ بك (انظر بليان)

غياث الدين بهادر بوراشاه ، بنغالة :

٤٢٧

غياث الدين بهادر شاه بن محمد ، بنغالة :

٤٢٩

غياث الدين تقياميش : ٣٦٦

غياث الدين جلال شاه بن محمد سور ،

بنغالة : ٤٢٨

غياث الدين (انظر داود بن محمود)

غياث الدين بن ركن الدين : ٣٨٢ .

غياث الدين بن طيب شاه : ٣٥٢

غياث الدين عوض ، بنغالة : ٤٢٦

غياث الدين أبو الفتح غازي الأول

(الملك الظاهر) : ١٥٢

غياث الدين (انظر كيخسرو بن فليج

آرسلان بن كيخسرو)

غياث الدين (انظر كيخسرو بن كيقياد)

غياث الدين (انظر محمد بن أرتنا)

غياث الدين بن محمد بن حسن كانكو :

٤٣٧

غياث الدين (انظر محمد بن سام)

غياث الدين أبو المظفر محمد (الملك العزيز)

١٥٢

غياث الدين (انظر محمد بن محمود)

غياث الدين محمود شاه بن حسين ، بنغالة :

٤٢٨

غياث شاه بن محمود شاه ، مالوة : ٤٣١

غياث الدين (انظر محمود بن محمد بن سام)

غياث الدين (انظر مسعود بن كيقياد)

غياث الدين (انظر مسعود بن كيقياد)

غياث الدين (انظر محمد بن ملكشاه)

غياث الدين (انظر مسعود بن محمد)

أبو الفتح بن محمد : ٣١ ، ٣٢

(ف)

الفاتك بن جياش : ١٨٠

الفاتك بن محمد بن الفاتك ، بنونجياج : ١٨٢

الفاتك بن منصور ، بنونجياج : ١٨١

فاتك الواحدى : ٥١

فارس المتوكل بن علي ، أبو عنان : ١١٨ ،

١٢٢

فارس بن محمد بن عنان : ٣٢١

أبو فارس بن أحمد المريقي : ١٢٢

٤٩٢

فاروق الأول بن أحمد فؤاد ، ملك مصر :

١٦٧

الفاروق (انظر عمر بن الخطاب)

الفاضل ، وزير بهاء الدولة : ٣٢٥

فاضل هلالى ، البوسنة : ٣٦٣

فاطمة سلطان : ٣٧٤

الفائز الفاطمي : ١٥٠

الفائز أبو القاسم عيسى : ١٤٥

فايق (والى نيسابور) : ٨٠

فتح جنك بن شجاع بن تيمور : ٤٤٧

الفتح بن خاقان بن أرتقى التركي : ٤٢

الفتح بن الخاقان الخراساني : ١٦

فتح خان ، الجاميون بالسند : ٤٢٩

فتح خان بن ملك عنبر : ٤٤٦

فتح بن خلف بن يحيى : ٨٨

فتح شاه خان بن آدم ، كشمير : ٤٣٣

فتح علي ، حاكم شروان : ٣٧٩

فتح كراي بن دولت : ٣٦٧ ، ٣٦٨

فتح الله عماد الملك ، الدكن : ٤٣٨

فتح بن محمد أبو المسافر : ٣٧٤

الفتح بن ميمون بن مدرار : ١٠٢

أبو الفتح بن الصاحب (انظر جلال الدين) :

١٠

أبو الفتح (انظر الفضل بن جعفر

ابن محمد)

أبو الفتح بن كريم خان : ٣٨٩

أبو الفتح بن محمد بن العميد الثاني : ٣٢٤

أبو الفتح بن محمد بن أحمد بن عيسى

النوشري : ١٨ ، ٤٢

أبو الفتح بن محمد الكاتب بن الحسين

العميد : ١٩

أبو الفتح (انظر المظفر بن علي بن الحسن

ابن أحمد بن المسلمة)

أبو الفتوح (انظر الحسن بن أبي محمد

جعفر)

أبو الفتوح (انظر عبد الله بن هبة الله

ابن المظفر بن علي بن المسلمة)

أبو الفتوح (انظر المبارك بن محمد بن

عبد الله بن هبة الله بن المسلمة)

الفحل (انظر تميم بن اسماعيل المز)

نظر الدولة (انظر ابراهيم بن ينان)

نظر الدولة (انظر حسن بن كيخسرو)

نظر الدولة (انظر شاه غازي)

نظر الدولة (انظر علي بن الحسن بن

بويه)

نظر الدولة (انظر محمد بن محمد جهير)

نظر الدولة (انظر نامور بن يستون)

نظر الدولة (انظر نامور بن كاوبارة)

نظر الدين (انظر أحمد بن ابراهيم)

نظر الدين (انظر الياس بن صاروخان)

نظر الدين حسن (انظر الملك السعيد)

نظر الدين (والى دمشق) : ٤٩

نظر الدين بن ركن الدين : ٣٨٢

نظر الدين سليمان بن غازي ، الملك العادل :

١٥٤

نظر الدين (انظر علي بن حسين صاحب

أنا)

نظر الدين عمر بن العادل ، الملك المنيع :

١٥٣

نظر الدين (انظر القاسم بن ذي القرنين)

نظر الدين بن قرقاز ، بنو ممن : ١٧١

نظر الدين الأول ، لبثان : ٢٥١

نظر الدين مبارك شاه ، بنغالة : ٤٣٧

نظر الدين (انظر مسعود بن حسين)

نظر الدين بن يوسف ، بنو ممن : ١٧٠

نظر الملك (انظر علي بن نظام الملك)

نظر الملك (انظر عمار بن محمد بن عمار)

نظر الملوك (انظر رضوان بن تقي)

فدائي خان ، بنغالة : ٤٤٣

ابن الفرات الثالث (انظر جعفر بن الفضل

ابن جعفر)

ابن الفرات (انظر علي بن محمد بن

الفرات)

ابن الفرات الثاني (انظر الفضل بن

جعفر بن محمد)

فراسد بن محمد بن دهمزار : ٣٢٨

فرج بن برفوق ناصر الدين : ١٦٣

أبو الفرج (انظر محمد بن جعفر بن محمد

ابن العباس بن فسانجيس)

أبو الفرج (انظر محمد بن جعفر بن محمد

المعري)

أبو الفرج (انظر محمد بن عبد الله بن

هبة الله بن المظفر بن علي بن المسلمة)

فرخ خان ، حاكم شيروان : ٢٧٩

فرخان بن دابويه : ٢٨٤

فرخزاد بن فريبرز : ٢٨٠

فرخزاد بن مسعود بن محمود : ٤١٨

فرخزاد بن منو جهر : ٢٧٩

فرخ سيار بن خليل : ٢٨٠

فرخ سير ، أباطرة النوك : ٤٤٢

فرخشاد بك آق قيونلو : ٣٨٥

فرخشاه ، جزيرة هرمز : ٣٨٧

فرويك الثاني ، الامبراطور الزمندی :
١٠٨
فرديناند الأول : ٨٩ ، ٩٤
فرخنده على خان بن سكندر : ٤٤٦
فرهاد باشا ، بوده : ٢٥٥
فرهاد باشا ، البوسنة : ٢٦٢
فرهاد باشا (الصدر الأعظم ٩٩٩ هـ) :
٢٤٢
فرهاد غازي ، البوسنة : ٢٦١
فرهاد ، الين : ١٨٩
فضل الله السريداري : ٣٨١
فضلويه بن حسويه ، أتايك شوانكاره :
٣٥١
فضلويه بن مظفر الدين بن حسويه : ٣٥١
فروخ شاه داود بن شاهنشاه ، عزالدين :
١٥٢
فريوز بن سالار بن يزيد : ٢٧٨
فريوز بن كرشاسب : ٢٧٩
فريد داماد ، الصدر الأعظم : ٢٥٠
فريدون بن فريوز بن سالار : ٣٧٨
فريد بن قاون بن شهرتار : ٣٩١
فيروز شاه ، جزيرة هرمز : ٣٨٧
أبو الفضائل (انظر سابق)
أبو الفضائل (انظر سعيد الجمداني)
أبو الفضائل (انظر القاسم ضياء الدين
ابن يحيى تاج الدين بن عبد الله
المرتضى بن القاسم بن المظفر الشيباني)
الفضل بن جعفر بن الفضل بن جعفر
ابن الفرات : ١٧ ، ١٤٨
الفضل بن جعفر بن محمد بن الفرات ،
أبو الفتح : ٩ ، ١٧ ، ٥٠ ، ٥٨
الفضل بن الريس بن يونس ، أبو العباس
الوزير : ٦
الفضل بن ربيعة بن حازم بن الجراح ،
أبو عمران : ١٦٠
الفضل بن روح : ١٥ ، ١٠٠
الفضل بن سليمان الطوسي : ٧٧
الفضل بن سهل بن عبد الله السرخسي
(انظر ذا الرياستين) : ٦
الفضل بن شاور : ٢٨٢
الفضل بن صالح بن علي بن عبد الله
العباسي : ٤٠
الفضل بن الصالح الوزيري : ١٤٨
الفضل بن العباس بن محمد : ٢٩
فضل بن عبد الكريم ، لحج : ١٩٨
فضل بن علي المبدلي السلامي : ١٩٨

فضل الثالث بن محسن ، لحج : ١٩٨
الفضل بن محمد بن شداد ، المنصور : ٢٨٢
الفضل بن محمد بن المظفر : ٣١٠
الفضل بن مروان بن ماسرخس ،
أبو العباس : ٦
الفضل المسترشد بالله بن المستظهر ،
أبو منصور (انظر المسترشد بالله) : ٤
الفضل المطيع لله بن المقندر (انظر
أبا القاسم) : ٣
الفضل بن موسى بن عيسى بن موسى :
٦٩
الفضل بن يحيى بن خالد بن برمك
(الوزير) : ٦ ، ١٣ ، ٧٠ ، ٧٧
٢٧٣
فضل الله ، من عمال الثمانين بالين :
١٨٧
أبو الفضل (انظر جعفر بن الفضل
ابن جعفر بن الفرات)
أبو الفضل (انظر جعفر المتوكل على الله
بن المتعم)
أبو الفضل (انظر جعفر بن عمود
الاسكافي)
أبو الفضل (انظر جعفر المقندر بالله بن
المتعمد)
أبو الفضل (انظر جعفر بن المنصور)
أبو الفضل (انظر جعفر بن يحيى البرمكي)
أبو الفضل (انظر الربيع بن يونس)
أبو الفضل (انظر العباس بن حسن بن
جعفر بن فسانجس)
أبو الفضل (انظر عبد الكريم الطائم لله
بن المطيع)
أبو الفضل (انظر محمد بن الحسين العميد
بن محمد بن عبيد الله)
أبو الفضل (انظر محمد كاك الدين بن
عبد الله المرتضى بن القاسم بن المظفر
الشيباني)
أبو الفضل (انظر يحيى بن خالد البرمكي)
أبو الفضل (انظر يحيى بن عبيد الله بن
محمد بن الممير بن جعفر ، زعيم الدين)
فضلون بن الفضل : ٢٨٢
فضلويه : ٣٢٣
فضلي باشا ، بوده : ٢٥٧
الفلاح بن الحسن النبهاني : ١٩٤
فليته بن القاسم بن محمد بن جعفر : ٣١
أبو فليته (انظر القاسم بن محمد بن
جعفر)

فناخرو بن الحسن بن بويه ، أبو شجاع
٣٢٧ ، ٣٢٤ ، ٣٢٣ ، ٣٢٢
فهد بن ابراهيم أبو العلاء الوزير : ١٤٨
فهيذ بن الحسن : ٣٣
أبو الفوارس (انظر بكتوزون)
أبو الفوارس بن فيروز بن فناخرو :
٣٢٦ ، ٣٢٣
فولاد ستون بن المرزبان بن أبي شجاع :
٣٢٣
ابن فولاد : ٧٢
الفيروزان بن الحسن بن الفيروزان :
٣٢٨
فيروز بن اسلام بن شيرشاه : ٤٢٣
فيروز حيك ، غازي الدين : ٤٤٦
فيروز بن داود بن حسن كانكو : ٤٣٧
فيروز الديلمي : ١٧٥
فيروز بن رجب سباسالار بن تفلق :
٤٢٣
فيروز شاه بن ايلتميش بن آبيك :
٤٢٢
فيروز شاه بن عضد الدولة البويهبي : ٦٥
فيروز بن فناخرو ابو نصر : ٥٩ ، ٦٦
١١٠ ، ٣٢٢ ، ٣٢٣ ، ٣٢٥
فيروز بن يفرش خلجي : ٤٢٢
فيصل بن تركي : ١٩٠ ، ١٩٦
الفيض بن ابي صالح : ٥
أبو الفيض بن سبحان قلي : ٤٠٦

(ق)

قابوس بن وشمكير : ٢٨٦ ، ٣١٩
أبو قابوس (انظر محمود بن حرك)
قادر بن سليمان بن ابراهيم الكردي :
٣٩٨
قادر ملوخان ، مالوه : ٤٢٣
القادر بالله (انظر أبا إلياس احمد بن اسحق
ابن المقندر)
أبو القادر ، بنتام : ٤٥٣
قارس ذو لقدري : ٢٣٥
قارن بن شهرتار : ٢٨٦
قازان بن باسادار : ٣٧٠
القاسم بن ابراهيم طباطبا ترجان الدين :
١٨٧
القاسم بن احمد المختار ابو محمد : ١٨٧
القاسم بن أولوغ محمد : ٣٧٤
قاسم باشا ، بغداد : ٢٥٨

قاسم باشا ، بودة : ٢٥٥
 قاسم بن جهانكير بن علي : ٣٨٥
 قاسم جراح باشا ، بودة : ٢٥٧
 القاسم بن الحسين بن احمد المتوكل : ١٨٩
 القاسم بن حمود (انظر المأمون) : ٢ ، ٨٦
 قاسم خان ، بنفالة : ٤٤٣
 قاسم خان جن : ٤٤٣
 قاسم خان شروان : ٢٧٩
 قاسم بريد ، الدكن : ٤٣٩
 القاسم بن ذي القرنين ، ٢٢١
 القاسم بن ربيعة الثقفي : ٢٧٢
 القاسم بن الرشيد : ٤٩
 القاسم بن سمد ، بنو شهاب : ١٦٨
 القاسم بن عبد الله بن سليمان بن وهب
 ابن سميد (انظر أبالحسين ولي الدولة) :
 ٧
 قاسم بن علي بن أمير ، الدكن : ٤٣٩
 قاسم علي ، بنفالة : ٤٤٤
 القاسم بن عمر الثقفي : ١٧٦
 القاسم بن عيسى بن إدريس المجلي : ٣٥١
 القاسم بن قائم ، بنو سليمان بالين : ١٧٨
 قاسم كوزلج باشا ، مصر : ٢٥٠
 القاسم بن محمد بن جعفر : ٣١
 قاسم بن محمد ، بنو شهاب : ١٦٩
 القاسم بن محمد بن علي المنصور ، اليمن :
 ١٨٩
 القاسم بن محمد بن القاسم بن حمود : ٨٦
 قاسم بن محمود ، أستراخان : ٣٦٧
 القاسم بن المظفر بن علي بن القاسم الشيباني :
 ٢٣
 القاسم بن مهنا ، عز الدين أبو فليحة :
 ١٧٧
 القاسم بن هاشم بن فليحة : ٣١
 القاسم بن يحيى بن عبد الله بن المظفر
 الشيباني : ٢٣
 أبو القاسم بن احمد ، أمير دار فور :
 ١٣٩
 أبو القاسم الأعلى وزير مصعصم الدولة :
 ٣٢٤
 أبو القاسم (انظر جعفر بن محمد بن جعفر
 ابن فساجس)
 أبو القاسم بن الحسن : ٣٢
 أبو القاسم (انظر الحسن الخوارزمي)
 أبو القاسم (انظر الحسين بن أبي الحسين
 علي بن محمد بن يوسف بن بحر . الخ)

أبو القاسم زهير (بالمرية) : ٩٠
 أبو القاسم (انظر سليمان بن الحسن
 ابن مخلد)
 أبو القاسم بن سيمجور الرابع : ٨٠
 أبو القاسم (حامل البصرة من قبل
 أبي كاليبجار) : ٦٦
 أبو القاسم (انظر عبد الله بن أحمد بن
 أبي عبد الله محمد البريدي)
 أبو القاسم (انظر عبد الله بن محمد بن
 الحاقان)
 أبو القاسم (انظر عبد الله بن محمد بن
 هيب الله)
 أبو القاسم (انظر عبد الله المستكفي بالله
 ابن المستكفي)
 أبو القاسم (انظر عبيد الله بن محمد
 الكلوذاني)
 أبو القاسم (انظر علي بن الحسن بن أحمد
 ابن السلة)
 أبو القاسم (انظر علي قوام الدين زعيم
 الرؤساء)
 أبو القاسم (انظر علي بن محمد شرف الدين)
 أبو القاسم (انظر الفضل المطيع لله بن
 المقندر)
 أبو القاسم (انظر محمد بن اسماعيل بن
 عباد)
 أبو القاسم (انظر محمد المتتمد بن المتتمد
 ابن عباد)
 أبو القاسم المنتظر الفاطمي : ١٤٥
 أبو القاسم (انظر هبة الله بن الحسن
 ابن علي بن جعفر)
 القاسم بن اسماعيل صفي : ٢٧٩
 قاضي الحاقنين (انظر أبا بكر محمد بن القاسم
 ابن المظفر الشيباني)
 قال بن أمينك : ٤٠٨
 قانصوه باشا ، من عمال العثمانيين بالين :
 ١٨٧
 قانصوه الغوري : ٥٥ ، ١٦٤ ، ١٨٥ ،
 ١٨٦
 قانصوه البيهقي : ٤٨
 قانباي الخزوي : ٤٨
 قاني باي قرا الرماح : ٥٥
 قانبيك المهدى : ٤٨
 القاهر بالله (انظر أبا منصور محمد بن
 المتتمد)
 قاورد بن داود السلجوقي : ٣٣٥
 قايتباي سيف الدين : ١٦٤

قايتباي بن محمد : ٣٣
 القائد بن حماد بن بلكين : ١١٠
 قائد رمضان : ١٢٧
 قايدو بن بير محمد بن جهانكير : ٤٠٢ ،
 ٤٠٣
 القائم (انظر حمزة بن المتوكل)
 القائم بأمر الله (انظر أبا جعفر عبد الله
 ابن القادر)
 القائم بالحق (انظر محمد بن زيد)
 قباد بن حسين بن حسن : ٣٩٦
 قباد بن شاه قازي : ٢٩١
 قباد بن يزيد بن أحمد : ٢٧٨
 قبحاق المنصوري : ٤٧
 قبلان كراي بن سليم : ٣٦٨ ، ٣٦٩
 قتادة بن أدريس المطامن : ٣١
 قتادة شريف مكة : ١٧٧
 أبو قتادة (انظر الحارث بن ربيعي
 الأنصاري)
 قتلغا الفخري : ٤٧
 قتلغا الحموي : ٤٧ ، ٥٤
 قتلغ خواجه : ٣٦٥
 قتلغ محمد بن عبد الله : ٤٠٩
 قتيبه بن مسلم بن عمرو بن الحسين : ٧٦
 ٤١٥
 قثم بن العباس بن عبد المطلب : ٢٧
 قعجاز الاسحاق : ٤٨
 أبو قعافة (ابن أخي الوليد بن تليد) :
 ٥٦
 قدرى ، (الصدر الأعظم ١٢٩٧ هـ) : ٢٤٩
 قديد ، حامل طبرستان : ٢٨٥
 قرا أرسلان بن داود بن سقمان نغرايدين :
 ٣٤٤
 قرا أرسلان بن غازي بن أرتق أرسلان :
 ٣٤٥
 قرا ابراهيم ، (الصدر الأعظم ١٠٩٥ هـ) :
 ٢٤٤
 قرا تكين : ٧٩
 قراجار بك بن ذي القادر الساساني
 عبد الرشيد : ٢٣٥
 قراجا بن سيور ختمش بن شاه رخ : ٤٠٣
 قراجا قيونلو : ٢٢٧
 قرجكاي خان ، جورجيا : ٢٩٦
 قدر خان ، بنفالة : ٤٢٧
 قره خليل جاندولي ، الصدر الأعظم : ٢٤٠
 قره داود (الصدر الأعظم ١٠٣٠ هـ) :
 ٢٤٣

القراريطي (انظر محمد بن احمد الاسكافي ،
أبا اسحق)
قرا سنقر الاشرفي : ٥٤
قره عثمان بك ، البوسنة : ٢٦١
قره عثمان ، داي تونس : ١٣٠
قره علي باشا ، البوسنة : ٢٦٢
قرا عيسى ، باليكسر : ٢٢٥
قراقوش (قائد زنكي) : ٥٢
قرا مان بن نوره : ٢٣٦
قره محمد باشا ، بوده : ٢٥٨
قرا محمد تورميش بن بيرام خواجه : ٣٨٣
قره مراد (الصدر الأعظم ١٠٥٩ هـ) :
٢٥٧
قره مصطفى ، البوسنة : ٢٦٤
قره مصطفى ، تونس : ١٣٠
قرا مصطفى شاهين : ١٨٦
قره مصطفى ، (الصدر الأعظم ١٠٨٧ هـ)
٢٥٩
قره مصطفى مرزونلي ، الصدر الأعظم :
٢٤٤
قرا هولاكوبين موتوكن : ٣٧٠
قرا يوسف نويان بن محمد : ٣٨٣
قرا يولك عثمان آق قيونلو : ٢٣٣
قرتي بن طغان أرسلان : ٣٥٠
قرعويه (والي حلب) : ٢٠١ ، ٥٠
قرقاز بن طاهر ، بنو شهاب : ١٦٩
قرقاز بن نغر الدين ، بنو ممن : ١٧١
قرقاز بن ملهم ، بنو ممن : ١٧١
قرة بن شريك بن سرمد بن الحارث
العبيسي : ٢٨
قرواش بن المقلد المقيلي أبو النسيح : ٢١
٢٥٥ ، ٦٩ ، ٢٥٥
قريش بن بدران بن المقلد : ٥٩ ،
٢٥٥
قريم كراي بن دولت : ٣٦٩
قزك أرسلان بن إيلدكيز : ٣٤٩
قزك أحمد بن ابراهيم بن اسفنديار : ٢٢٤
قيزك أمير أخور : ٦٧
قسام التراب : ٤٤
قسطل بن زهير ، بنو مهنا بالمدينة :
١٧٨
قسيم الدولة (انظر آفستقر الحاجب)
ابن القصاب (محمد بن أحمد أبو المظفر
مؤيد الدين)
قصوره : ٤٨
قصوره الترازى : ٥٥

قطب الدولة (انظر أحمد بن علي)
قطب الدولة (انظر بارزطغان)
قطب الدين آيبك سلطان دهلي : ٤٢٢
قطب الدين آيبك الفوري : ٤١٩
قطب الدين ، بنغالة : ٤٤٣
قطب الدين تهمين ، جزيرة هرمز : ٣٨٧
قطب الدين بن طاهر ، كشمير : ٤٣٢
قطب الدين بن عز الدين بن ركن الدين :
٣٠٣
قطب الدين بن كاليجار : ٣٨٧
قطب الدين بن محمد بن أحمد بن ترخان :
٤٣٦
قطب الدين (انظر محمد بن أنوشتكين)
قطب الدين (انظر محمد بن حسين
الفوري)
قطب الدين (انظر محمد بن ركن الدين)
قطب الدين (انظر محمد بن زنكي بن
مودود)
قطب الدين محمود لسكا : ٤٣١
قطب الدين بن مظفر الدين بن حسويه :
٣٥١
قطب الدين (انظر ملكشاه الثاني)
قطب الدين (انظر مودود بن زنكي)
قطب الدين مؤيد : ٣٨٧
قطز : ٥٣
قلاون : ٤٧
قلاون سيف الدين أبو المعالي الأتقي : ١٦٢
قلج تفتاج بن محمد أرسلان : ٣١٣
قلج خان صدر الصدور ، نظام حيدر
آباد : ٤٤٦
قليج أرسلان بن بزر علي بن قتلغ : ٣٨٥
قليج أرسلان (انظر داود بن سليمان
ابن قتلغ)
قليج أرسلان بن سليمان شاه : ٢١٥
قليج أرسلان بن كيخسرو بن كيقباد :
٢٢٢ ، ٢١٨
قليج أرسلان بن مسعود بن داود :
٢٢١ ، ٢١٥
قر الدين تمرخان قران ، بنغالة : ٤٢٦
قنغذ بن عمير بن جدان التيمي : ٢٧
قنغز سلطان : ٦١
قوام الدولة (انظر أبا الفوارس بن
فيروز)
قوام الدولة (انظر كربغا)
قوام الدين (انظر علي بن صدقة مؤتمن
الدولة)

قوام الدين (انظر علي بن محمد بن محمد
ابن جيهب الثالث)
قوام الدين المرعشي : ٢٩٤
قوام الملك (انظر سبكتكين المستنصرى)
قويلاي بن تولوي : ٣٦٠
قوجي ، لقبيل الأيغز : ٢٦٥
قودانغ ، من المغول : ٣٦٢
قولنا بن باتو : ٢٦٣
قولي خان ، والي فارس : ٢٥٨
قونجوق بن دروا : ٣٧٠
قيس بن سعد بن عبادة الأنصاري
٢٧١
قيس بن عبادة بن دليم بن حارثة
الأنصاري : ٣٨
قيس بن محمد ، بنو شهاب : ١٦٨
قيس بن الهيثم : ٧٥
قيصر بروانه : ٢٢٢
قيصر شاه بن قليج أرسلان : ٢١٥

(ك)

كانور الأخشيدى : ١٤٤ ، ٥٠
كافي الكفاه (انظر جيهب معتمد الدولة ،
أبا البركات)
كالي بن الفيزان : ٣٢٨
كاليجار ، جزيرة لار : ٣٨٧
أبو كاليجار البويهي : ٢٠٩ ، ٢٠٠
كام بخش ، أباطرة منوك : ٤٤٢
كاسرو الديلمي : ٢٩٣
كاسران ، أفغانستان : ٤٤٧
كاسران بن باير : ٤٤٢
كامكاريان (انظر أحمد بن سهل بن هاشم)
الكامل (انظر شعبان بن الناصر)
كامل مهندس باشا ، البوسنة : ٢٦٦
كامل يوسف ، الصدر الأعظم : ٢٤٨
أبو كامل (انظر بركة بن المقلد)
كبك بن دروا : ٣٧٠
كبك سلطان بن دوست محمد : ٤٠٥
كشيفا زين الدين العادل : ١٦٢
كشير بن عبد الله السلمي : ٦٣
كشير بن وهب بن وهيب : ٢٠٦
كجكر الكردامي : ٥٥
كربغا : ٦٠
كرد باشا ، مصر : ٢٥١
كردان شاه ، جزيرة هرمز : ٣٨٧
كرد عبيدي ، الجزائر : ١٢٩

كرشاسب بن علي بن فراسرز : ٢٢٨
 كرشاسب بن فرخزاد : ٢٧٩
 كرشاسب بن محمد بن دشمنزار : ٢٢٨
 كرشاسب بن نور الدين بن أبي بكر : ٣٥٤
 كركين شاه علاء الملك : ٢٨٧
 كerman نشاء بن قاورد : ٣٣٥
 كلب علي خان ، حورجيا : ٢٩٦
 كلثوم بن حفص : ٧٠
 كلثوم بن عياض القشيري : ٩٩
 كلدي بك : ٣٦٥
 كلیم الله بن أحمد بن محمود ، الدكن : ٤٣٧
 كاك بك ، رومالي لوند : ١٨٦
 كاك الدولة (أنظر شيرزاد بن مسعود)
 كاك الدولة (أنظر غريب بن محمد بن مقل)
 كاك الدين (أنظر اسماعيل بن ابراهيم)
 كاك الدين (أنظر أبا البركات بن سلامة)
 كاك الدين بن شمس الدين : ٢٩٤
 كالات شاه زينة الدين : ٤٥٢
 كاشتكين بن بلسا بك : ٣٣٧
 كاشتكين بن دانشمند : ٢٢٠
 كشار بن الفيرزان بن الحسن : ٣٢٨
 كزاد الرابع الأمبراطور : ٤٦
 كنعان باشا ، بوده : ٢٥٦
 كنعان كورجي باشا ، بوده : ٢٥٧
 كنون بن ابراهيم بن محمد بن إدريس ،
 القاسم : ١٠٣
 كه كن بن بوياتو : ٣٦٠
 كوچكوئنجو بن أبي الخير : ٤٠٣
 كوچك ابراهيم : ١٢٩
 كوچك بن الناصر ، علاء الدين الأشرف :
 ١٦٣
 كورتكين الديلي : ١٢٠ ، ١١
 كوره (انظر الحسن بن علي الخراساني)
 كوسه مصطفي ، الجزائر : ١٢٧
 كوشالا بن كولوك : ٣٦٠
 كوكبوري بن علي بن بكتكين : ٣٤٤
 كولوك بن دارما بالا : ٣٦٠
 كون تيمور بن ألبك : ٣٦٠
 كوهراين سمد الدولة : ٣٣٧
 كيا حسن بن لهراسب بن أفراسياب :
 ٢٨٧
 كيا نغر الدين جلاوي : ٢١٧
 كيا كشتاسب : ٢٨٧
 كيجور : ٦٩
 كيجاتو بن آباقا : ٣٥٣ ، ٣٥٤ ، ٣٦٢
 كيخسرو بن قليج أرسلان : ٦٦ ، ٢١٥

كيخسرو بن قليج أرسلان بن كيخسرو
 ابن كيقباد : ٢١٨
 كيخسرو بن كواباره : ٢٩١
 كيخسرو بن كيقباد بن كيخسرو : ٢١٨
 كيخسرو بن محمود إينجو ، غياث الدين :
 ٢٨٠
 كيخسرو بن يزدجرد : ٢٨٧
 كيدر (انظر عبد الملك نصر بن عبد الله
 الصفدي)
 كيفلغ : ٧١
 كيقباد بن بفرخان بن بلبان : ٤٢٢
 كيقباد بن فرامرز بن كيكاس : ٢١٨ ،
 ٢٨٠ ، ٢٢٨
 كيقباد بن كيخسرو بن قليج أرسلان :
 ٢١٥ ، ٢١٩
 كيقباد بن كيخسرو بن كيقباد : ٢١٨
 كيكاس بن اسكندر بن قابوس : ٣٢٠
 كيكاس بن أشرف : ٢٩٢
 كيكاس بن كيخسرو بن قليج أرسلان :
 ٢١٥
 كيكاس بن كيخسرو بن كيقباد : ٢١٨
 كيكاس بن كيقباد : ٢٨٠
 كيكاس بن كيومرث : ٢٩٢
 كيكاس بن هزارسب : ٢٩١
 كيل بن كيلانشاه : ٢٨٤
 كيوك بن أوكتاني : ٣٦٠
 كيومرث بن بهمن بن بيستون : ٢٩٢
 كيومرث بن بيستون بن كستنم : ٢٩١
 كيومرث بن جهانكير : ٢٩٢
 كيومرث بن كيقباد بن بفرخان : ٤٢٢
 كيومرث بن كيكاس : ٢٩٢

(ل)

لاجين (حامل حلب) : ٥٤
 لاجين المصوري حسام الدين : ١٦٢
 لالا حسين : ٦١
 لالا شاهين باشا ، مصر : ٢٥١
 لالا محمد ، (الصدر الأعظم) : ١٠٠ ، ١٠١ ، ١٠٢ ،
 ٢٥٦
 لالا رجوج : ٢٢٢
 لالا يوركيج باشا بن عبد الله : ٢٣٢
 لالا يوركيج جلاك الدين ، الصدر
 الأعظم : ٢٤٠
 ليل (أوليب) بلنسية : ٨٩
 لشكر بن وردان ، عز الدين : ٣٤٩

لشكرستان (من قبل صمصام الدولة) : ٦٦
 لشكري علي بن موسى : ٢٨٢
 لشكري بن محمد بن شداد أبو الحسن : ٢٨٢
 لشكري بن ميمون بن أحمد : ٢٨٣
 لطف الله بن وجيه الدين : ٢٨١
 لطفى باشا ، الصدر الأعظم (٩٤٦ هـ)
 ٢٤١
 لقمان بن طفا تيمور : ٣٨٢
 لؤلؤ ، مولى أحمد بن طولون : ٤٤ ، ٤٩
 لؤلؤ بدر الدين أتابك الموصل : ٣٤١
 لؤلؤ الجراحي : ٥٠
 لؤلؤ ، الوصي على سلطان شاه بن رضوان :
 ٥٢
 لؤلؤ ، مولى بني حدان : ٢٠١
 ليث بن إلياس بن محمد : ٢٣٠
 الليث بن علي بن الليث : ٧٥ ، ٣٠٢
 الليث بن الفضل الأبيوردي : ٤٠
 ليلي بن النعمان الديلمي : ٧٩ ، ٢٩٤
 لينفدان ، من المنوك : ٣٦٢

(م)

ماكان بن كالي بن الفيرزان : ٧١ ، ٧٩ ،
 ٢٩٤ ، ٣٢٨
 ماقوج دوعهلي : البوسنة : ٢٦١
 مالك بن الحارث (انظر الأشتر النخعي)
 مالك بن الحارث ، بنو شهاب : ١٦٨
 مالك بن دهم بن عيسى السكابي : ٤٠
 مالك بن طوق بن عتاب التغلبي : ٤٣
 مالك بن علي الحواري : ١٩٣
 مالك بن علي الخزاعي : ٦٤
 مالك بن علي بن سالم العقيلي : ٢٠٦
 مالك بن كيدر الصفدي : ٤١
 مالك بن المهيم الخزاعي : ٥٦
 مامون بن بيك بك : ٣٩٦
 المأمون (انظر أبا جعفر عبد الله بن
 الرشيد) : ٢ ، ٣ ، ٦ ، ٧ ، ٢٩ ، ٣٧ ،
 ٤٠ ، ٣٦ ، ٤٣ ، ٥٧ ، ٧٠ ، ٧٨
 المأمون (انظر القاسم بن حمود) : ٢
 مأمون بن مأمون بن محمد ، أبو العباس :
 ٣١٦
 مأمون بن محمد بن أحمد خوارزمشاه :
 ٣١٦
 مأمون بن منذر بن بيلان : ٣٩٦
 مامى بن علي التزركيني : ١٣٥
 ماندا غوك بن آداساي : ٣٦٢

مانع ، بنو ههنا بالمدينة : ١٧٨
 ماني ، الجاميون بالسند : ٤٢٩
 ماهر حمزة سلمعدار ، الصدر الأهم :
 ٢٤٦
 مبارز الدين (انظر اسفنديار بن يزيد)
 مبارز الدين بن كركون شاه : ٢٨٧
 مبارز الدين (انظر محمد بن سليمان)
 مبارز الدين (انظر محمد بن محمود)
 المبارك (انظر ابراهيم بن المهدي)
 مبارك بن أحمد : ٣٤
 المبارك بن حمد الدرعي : ١٣٤
 مبارك بن خضر بن ملك سليمان : ٤٢٣
 مبارك خواجه ، القبيل الأبيض : ٣٦٦
 مبارك بن الرضا ، صارم الدين : ١٦٢
 مبارك شاه ، جونپور : ٤٣١
 مبارك شاه بن قرا هولاکو : ٣٧٠
 مبارك الصباح : ١٩٧
 مبارك الصفاي ، بلسية : ٨٩
 المبارك بن محمد بن عبد الله بن هبة الله
 ابن المسلة : ٢٠
 المبارك بن محمد الفرناطلي : ١٣٥
 مبارك بن محمد بن يفریش خان : ٤٢٢
 المبارك بن منصور الزعري : ١٣٤
 مبارک الدولة ، بنفالة : ٤٤٤
 مباشر ناصر الدولة بن سليمان (ميورقة) :
 ٩١
 التأييد بالله (انظر إدريس بن علي)
 متمب بن عبد العزيز : ١٩١
 متمب بن عبد الله آل رشيد : ١٩١
 المتقي لله (انظر أبا اسحق ابراهيم بن
 المقتدر)
 المتوكل (انظر جعفر بن المهتم)
 المتوكل الثاني (انظر عبد العزيز بن المستمين)
 المتوكل أبو حفص (انظر عمر بن محمد بن
 عبد الله بن مسامة)
 المتوكل الأوک (انظر محمد بن المتضد)
 المتوكل (انظر محمد بن يوسف بن هود)
 المتوكل بن المستمسك : ه
 مني كلنجة ، جزر مالديف : ٤٤٩
 الحجراف (انظر سعيد بن الحكم القرشي)
 محاعة بن سمر التميمي : ٤١٥
 مجاهد بن محمد بن حسن تانكو : ٤٢٧
 مجاهد بن يوسف بن علي العاصري : ٩١
 مجد الدولة (انظر رستم بن علي البويهبي) :
 ٧٢ ، ٢٢٣
 مجد الدين (انظر أبا الفتح بن الصاحب)

مجد الدين ، الباطنية ببلاد الشام : ١٦١
 مجد الدين بهرامشاه بن داود ، الملك
 الأهمد : ١٥٣
 مجد الدين بن عبد العزيز السكودي : ٢٩٧
 مجد الدين (انظر محمد بن محمد بن بوستكين)
 مجد الدين (انظر هبة الله بن محمد بن المطلب
 أبا المعالي)
 مجيد بن سعيد : ١٩٦
 المجير (انظر علي بن الحسن الطنراني)
 مجيد الدين (انظر أبق بن محمد)
 مجيد الدين محمد بن أبي بكر الملك العادل :
 ١٥٤
 ابن محارب : ٣٠
 محبت بن عبد الله ، بلوجستان : ٤٤٩
 محبوب علي بن أفضل الدولة : ٤٤٦
 محبوب علي بن فرخنده علي : ٤٤٦
 محراب خان بن محمود ، بلوجستان : ٤٤٩
 المهرز بن حارثة : ٢٧
 محرم بوسته لي ، البوسنة : ٢٦٣
 محسن بن الحسين : ٢٣
 محسن زاده عبد الله ، (الصدر الأعظم
 ١١٥٠ هـ) : ٢٦٥
 محسن بن القائد بن حماد : ١١٠
 محسن بن مسعود ، بنو شهاب : ١٦٨
 أبو المحسن : ٨
 ابن محفوظ (انظر موسى بن محمد بن
 نصير)
 محمد أرسلان ترخان ، بنفالة : ٤٢٦
 محمد بن أرسلان شاه بن کرمانشاه : ٢٣٥
 محمد آيدوسلي سيد ، البوسنة : ٢٦٥
 محمد أبازة باشا ، البوسنة : ٢٦٣
 محمد بن ابراهيم بن أحمد بن حسن : ٢١٣
 محمد بن ابراهيم بن أحمد بن محمد ، السلطان
 العثماني : ٢٣٩
 محمد بن ابراهيم بن أرخان : ٢٣٠
 محمد بن ابراهيم اسكندر ، جزر مالديف :
 ٤٥١
 محمد بن ابراهيم بن بيري محمد : ٢٣٥
 محمد بن ابراهيم بن سيمجور أبو الحسن :
 ٣١٠
 محمد بن ابراهيم ، صاحب بدليس : ٢٩٥
 محمد بن ابراهيم بن صملوك : ٢٧٥
 محمد بن ابراهيم بن طهماسب ، الدكن : ٤٢٩
 محمد بن ابراهيم ، حامل المدينة : ٢٧
 محمد بن ابراهيم بن محمد الامام : ٢٨ ، ٢٩ ،
 ٦٩

محمد بن ابراهيم بن يفر : ١٨٠
 محمد بن احمد ، بنو الأحيضر : ١٧٧
 محمد بن أحمد الاسكاني القراريطي ،
 أبو إسحق : ٨
 محمد بن أحمد بن باينجور ، أبو داود : ٣٠٧
 محمد بن أحمد برهان الدين : ٢٢٣
 محمد بن أحمد بن ترخان : ٤٣٥
 محمد بن أحمد بن الحسن المهدي : ١٨٩
 محمد بن أحمد بن زهير : ٩٠
 محمد بن أحمد بن سعد بن محمد بن مرديش
 الجذامي : ٩٢
 محمد بن أحمد بن سمردون الشاطهي : ١٣٣
 محمد بن أحمد الصيمري ، أبو جعفر : ٣٢٤
 محمد بن أحمد ، أبو طالب ، مؤيد الدين ،
 ابن الملقعي : ١١
 محمد بن أحمد (حامل الكوفة) : ٦٩
 محمد بن أحمد (حامل مكة) : ٣٢
 محمد بن أحمد بن عبد العزيز بن صر : ٣١٩
 محمد بن أحمد بن عبد الملك : ٢٨٣
 محمد بن أحمد بن عيسى بن محمد النوشري :
 ١٨
 محمد بن أحمد بن عيسى بن منصور : ٣٠
 محمد بن أحمد قره مانلي : ١٣٢
 محمد بن أحمد السكيل الشرفي : ١٣٣
 محمد بن أحمد الماسي : ١٣٢
 محمد بن أحمد بن محمد بن أبي طاهر :
 ٢٧٧
 محمد بن أحمد بن محمد ، أبو هبة الله
 خوارزمشاه : ٣١٩
 محمد بن أحمد بن محمد الثاني الوطاسي :
 ١٢٣
 محمد بن أحمد ، أبو المظفر ، مؤيد الدين ،
 ابن القصاب : ١٠
 محمد أحمد المهدي : ١٣٧ ، ١٦٨
 محمد بن إدريس : ٣١
 محمد بن إدريس الثاني المنتصر : ١٠٣
 محمد الأوک بن إدريس بن يحيى : ٨٦
 محمد الثاني بن إدريس بن يحيى : ٨٦
 محمد أدركلنجة : ٤٥٠
 محمد بن أرتنا : ٢٢٢
 محمد بن أردشير : ٦٦ ، ٢٨٧
 محمد إرنك بن أنوشه : ٤٠٩
 محمد بن اسحق بن ابراهيم : ٢٩٩
 محمد بن اسحق بن ابراهيم بن الحسين :
 ٧٥
 محمد بن اسحق بن كنداجيق : ٥٨

محمد بن أسد أبو النصر الشار : ٣١١
محمد بن اسماعيل ، عمان : ١٩٤
محمد بن اسماعيل بن فرج بن نصر : ٩٣
محمد بن اسماعيل بن قريش بن عباد اللخمي :
٨٦
محمد بن اسماعيل الهادي : ١٨٩
محمد بن الأشعث بن عقبة الخزازي : ٣٩ ،
٧٠ ، ٧٤ ، ١٠٠
محمد الأصغر بن زيدان ، أبو عبد الله :
١٢٥
محمد بن الأعمش بن ابراهيم ، أبو العباس :
١٠٦
محمد أغلى ، تونس : ١٣٠
محمد الأنصاري بن ديوداد : ٢٧٤
محمد بن الأفلح ، أبو اليقظان : ١٠١
محمد افندي ، الجزائر : ١٢٩
محمد ألماس ، (الصدر الأعظم ١١٠٦ هـ) :
٢٤٤
محمد بن إلياس بن اليسع : ٣٢٧
محمد أمير السواحل : ٢٢٧
محمد أمير هراير : ١٣٨
محمد أمين بن الله قلى : ٤٠٩
محمد أمين بن جشيد : ٢٩٦
محمد أمين خان قازان : ٣٧٤
محمد أمين رهوف ، الصدر الأعظم : ٢٤٧ ،
٢٤٨
محمد أمين سعادت خان بن ميرزا ناصر :
٤٤٤
محمد أمين طالى ، الصدر الأعظم : ٢٤٨
محمد أمين يميني زاده نشنجي : ٢٤٦
محمد بن أنوشكين غرشاه : ٣١٧
محمد بن أوس الانباري : ٧٨
محمد بن أوس الأنصاري : ٩٩
محمد أوعوز باشا ، مصر : ٢٥١
محمد بن أيوب ، أبو طاهر : ٩
محمد بن أيوب بن طاهر البكري : ٨٧
محمد باقر بن عمر شيخ بن أبي سعيد : ٤٠٣
محمد بن بارضوان الملجي : ١٣٣ ، ١٣٤
محمد باشا ، بغداد : ٢٥٨ ، ٢٥٩
محمد باشا بن خليل بن داود : ٢٣٤
محمد باشا ، مصر ، (للمرة الثانية
١١٣٨ هـ) : ٢٥٤
محمد باقى بن عيسى ترخان ، السند : ٤٣٠
محمد بالطة جى باشا ، البوسنة : ٢٦٢
محمد بن بايزيد بن مراد : ٢٣٩
محمد بك بايسنقر بن شاه رخ : ٤٠٢

محمد بير باشا ، مصر : ٢٥٢
محمد بيج بن سليم الزهرى : ١٣٦
محمد بختيار خلجي : ٤٢٦
محمد بن بدر بن شمس الدين الكردي :
٢٩٧
محمد بن بدر بن عبد الله : ٧٥
محمد بن بدر بن علي الكردي : ٢٩٧
محمد بن بركات : ٣٢ ، ٣٣
محمد بروسلي : ١٢٨
محمد بن بزرگ أميد بن الحسن : ٣٢٩
محمد بن بسادر بن مدرار : ١٠٢
محمد بن بشير ، بنو ميم : ١٧٠
محمد بك بن أحمد ، أطنة : ٢٣٤
محمد بك بن أبيدين : ٢٢٧
محمد بكتاش ، الجزائر : ١٢٩
محمد بكتيمور ، الملك المنصور : ٣٤٨
محمد بن بكر : ١٢٩
محمد بن أبي بكر ، بنو شهاب : ١٦٩
محمد بن أبي بكر الصديق : ٣٨
محمد بلطجي ، (الصدر الأعظم ١١١٦ هـ) :
٢٤٥
محمد بن بنى ، أبو عبد الله : ٢٠٩
محمد بن بهرامشاه بن داود : ٢١٩
محمد بن بهرامشاه ، كرمان : ٣٣٥
محمد بهلوان جهان بن إيلدكز : ٣٤٩
محمد بن بولاد بن قونجوق : ٢٧٠
محمد بولاك : ٣٦٥
محمد بويى اكرى ، الصدر الأعظم :
٢٤٤
محمد بير باشا بوده : ٢٥٦
محمد يبرى (الصدر الأعظم) : ٢٤١
محمد تاتار باشا ، البوسنة : ٢٦٢
محمد بن تايكوب بن براك : ٣٥٦
محمد ترياكي ، (الصدر الأعظم ١٠٥٩ هـ) :
٢٦٠
محمد تسكرافان العالم ، جزر مالديف : ٤٥١
محمد بن تكتش بن إيل آدسلان : ٣١٧
محمد تكارلى ، حاكم الجزائر : ١٢٧
محمد بن تكتين بن عبد الله : ٤٢
محمد بن توسرت المهدي : ١١٣
محمد بن شمال الحفاجي : ٢٩٠
محمد بن التمنة ، حامل صقلية : ١٠٨
محمد بن أنى الجبر أبو علي : ٢٠٩
محمد جراح ، الصدر الأعظم (١٠٠٦ هـ) :
٢٤٢
محمد جركس ، (الصدر الأعظم ١٠٣٣ هـ) : ٢٤٣

محمد ، الجزائر : ١٢٩
محمد ، جزيرة لار : ٢٨٧
محمد بن جعفر بن علي بن الحسين بن علي :
٢٩
محمد بن جعفر بن محمد ، شريف مسكة :
٣١
محمد بن جعفر بن محمد بن العباس بن
فصالح : ١٩
محمد بن جعفر بن محمد بن علي بن الحسين
الفنبري الرابع : ١٤٩
محمد بن جعفر بن محمد الفنبري ، أبو الفرج :
٢٢ ، ٢١
محمد بن جعفر ، المنتصر : ٤١
محمد بن أبي جعفر محمد : ٣٠
محمد بن أبي جعفر محمد بن هود : ٩٣
محمد جلبي بن دندار : ٢٢٩
محمد جلبي بن علي بن أرتنا : ٢٣٢
محمد جماك الدين ، جزر مالديف : ٤٥٠
محمد بن جهانسوز بن حسين الفورى :
٤١٩
محمد بن جهور بن محمد بن جهور : ٨٨
محمد بن أبي الجوارى : ١٠٦
محمد جوان قبيجي سلطان زاده باشا ،
مصر : ٢٥٢
محمد جونا بن تفاق ، غياث الدين : ٤٢٣
محمد بن حاتم بن هرثمة : ٢٧٢
محمد حاجي باشا ، بوده : ٢٥٥
محمد الحاج ترياكي ، الصدر الأعظم : ٢٤٥
محمد الحاج بن علي ، باي تونس : ١٣١
محمد بن حاجي حسن ، جزر مالديف : ٤٥٠
محمد بن الحاج بن داود الشطوكي : ١٣٣
محمد حاج ، داي الجزائر : ١٢٨
محمد بن حاجي علي ، جزر مالديف : ٤٥١
محمد حافظ جركس ، البوسنة : ٢٦٦
محمد الحبيب بن الناصر ، باي تونس : ١٣١
محمد بن الحسن ، بنو جلندي : ١٩١
محمد بن الحسن الحفصي أبو عبد الله : ١١٦
محمد حسن ، خان شكى : ٢٨٢
محمد حسن ، خان كنجة : ٢٨١
محمد بن الحسن الداعي أبو عبد الله :
٢٩٣
محمد بن حسن بن علي ، صاحب آتا : ٢٢٣
محمد بن الحسن بن صالح الحداني : ٥٧
محمد بن الحسن بن عبد العزيز : ٣٠
محمد حسن بن فتح علي : ٢٨٩
محمد بن الحسن بن أبي الفياض : ٧٥

محمد بن حسن قرلغ ، ناصر الدين : ٤٢٢
محمد بن حسن كانكو ، الدكن : ٤٢٧
محمد بن الحسن بن محمد بن برك أميد
خداوند : ٣٢٩
محمد بن حسن بن محمد بن حسن بن الصباح :
٣٢٩
محمد الحسن بن محمد الخامس ، أبو عبد الله :
١١٦
محمد بن حسين ه أخى : ٢٣١
محمد الثاني بن حسين ، باي تونس : ١٣١
محمد بن الحسين البلخي : ٦٦
محمد بن حسين بن حسن الفورى : ٤١٩
محمد بن الحسين بن عبد الرحيم أبو سعد :
٣٢٦
محمد بن الحسين العميد بن محمد بن عبيد الله :
٣٢٤ ، ١٩
محمد الحسين بن الفضل ، أمير دارفور :
١٣٩
محمد بن الحسين الميبدى : ٣٣٨
محمد حمدى باشا ، البوسنة : ٢٦٦
محمد حمزة باشا زادة باشا ، بودة : ٢٥٧
محمد بن حمد التزركينى : ١٣٥ ، ١٣٦
محمد بن حميد العلوسى : ٥٧ ، ٧٨ ، ٢٧٢
محمد حيدر آغا زاده باشا ، مصر : ٢٥٢
محمد خاصكى باشا ، بنداد : ٢٥٢ ، ٢٥٩
محمد بن خالد البرهكى : ١٣
محمد بن خالد بن عبد الله القسرى : ٣٦
محمد بن خالد بن يزيد بن مزيد : ٢٧٧
محمد خان بك ، البوسنة : ٢٦١
محمد خان بن خضر : ٤٥٥
محمد خان بن شرف الدين : ٦١
محمد خدا بنده بن طهماسب : ٣٨٨
محمد خدايار بن شير على : ٤١١
محمد بن خور المفاوى : ١١٢
محمد خسرو باشا ، البوسنة : ٢٦٦
محمد خسرو باشا ، (الصدر الأعظم ١٢٥٥هـ) :
٢٤٧
محمد خسرو ساما كولى : ٢٦٦
محمد بن خفاجة : ١٠٦
محمد بن خليل بن قراجا : ٢٢٦
محمد بن خليل القراماتى : ٢٣٠
محمد خوجه ، تونس : ١٣٠
محمد خورشيد باشا ، البوسنة : ٢٦٦
محمد دارنده لى (الصدر الأعظم ١١٩٠هـ) :
٢٤٦
محمد الداھى بن زيد : ٢٩٣

محمد دآمد أوكوز ، الصدر الأعظم :
٢٤٣ ، ٢٤٢
محمد بن داود بن عيسى : ٢٩
محمد بن ديبس بن صدقة : ٢٠٨
محمد درويش ، الصدر الأعظم : ٢٤٧ ،
٢٥٩
محمد بن دشمنزار بن كاكويه : ٧٢ ، ٣٢٨
محمد دفتدار زاده ، البوسنة : ٢٦٣
محمد دواتدار باشا ، الصدر الأعظم : ٢٤٥
محمد دواتدار باشا ، مصر : ٢٥٤
محمد بن داود بن الجراح : ٧
محمد دورة بن أحمد ، أمير دارفور : ١٣٩
محمد دوغراماجى باشا ، البوسنة : ٣٦٤
محمد دوقة كين زاده باشا ، مصر : ٢٥١
محمد أبو الذهب محمد الخازندار : ٢٥٤
محمد ذو القادر ناصر الدين : ٢٣٣
محمد بن ذى القرنين بن عين الدين : ٢٢١
محمد راعب ، الصدر الأعظم : ٢٤٦
محمد راعب باشا ، مصر : ٢٥٤
محمد بن رافع بن رفاع : ٢٠٦
محمد راقم باشا ، مصر : ٢٥٤
محمد رامى (الصدر الأعظم ١١١٤هـ) :
٢٤٤
محمد رامى باشا ، مصر : ٢٥٣
محمد بن رائق ، أبو بكر : ١١ ، ١٢ ، ١٧ ،
١٩ ، ٤١ ، ٥٠ ، ٦٥
محمد بن رجاء الحضارى : ٦٥
محمد رحيم بن عوض إيناق : ٤٠٩
محمد رحيم النفيقي : ٤٧
محمد رشاد بن عبد المجيد ، السلطان : ٢٤٥
محمد رشدى باشا ، البوسنة : ٢٦٦
محمد رشدى شروانى زادة : ٢٤٨
محمد رشيد باشا ، البوسنة : ٢٦٦
محمد رشيد باشا ، (الصدر الأعظم ١٢٤٤هـ) :
٢٤٧
محمد رضا شاه بهلوى : ٣٩٤
محمد بن ركن الدين محمود : ٣٠٣
محمد بن زنى بن مودود : ٣٤١
محمد بن زهير بن السيب الضبي الأزهى :
٢٧٤ ، ٤٠
محمد بن زياد بن عبيد الله بن عبد المدان :
١٧٦
محمد بن أبى الساج : ٣٠ ، ٥٨ ، ٢٧٢
محمد بن سام بن حسين : ٤١٩
محمد بن سبأ بن أبى سمود بن زريع :
١٨١

محمد بن السرى بن الحكم ، أبو نصر :
٤١
محمد بن سعد بن أبى بكر قتلغ : ٣٥٠
محمد بن سعد الزغل بن نصر : ٩٤
محمد بن أبى سعد على بن قتادة : ٣١
محمد سعيد باشا ، مصر (١١٥٦هـ) : ٢٥٤
محمد سعيد باشا ، (الصدر الأعظم ١١٦٩هـ) :
٢٤٦
محمد بن سعيد ، حامل مصر : ٣٩
محمد السعيد بن عبد العزيز ، أبو زيان :
١٢٢
محمد بن سعيد بن عمر الفاسى : ١٣٤ ، ١٣٥
محمد السعيد بن أبى عنان : ١٢٢
محمد سعيد طالب ، الصدر الأعظم : ٢٤٧
محمد بن سعيد بن مزين : ٨٨
محمد بن سعيد بن هرون : ٨٨
محمد سلحدار باشا ، البوسنة : ٣٦٥
محمد سلحدار باشا (الصدر الأعظم
١١٤٣هـ) : ٢٤٥
محمد سلحدار باشا (الصدر الأعظم
١١٨٤هـ) : ٢٤٦
محمد سلحدار باشا ، مصر (١١٤٦هـ) :
٢٥٤
محمد سلحدار سيد ، (الصدر الأعظم) :
٢٤٦
محمد بن سلق بن على : ٢١٩
محمد بن سلطان حجاج بن محمد : ٣٥٦
محمد سلطان زاده (الصدر الأعظم) :
٢٤٣
محمد بن سلفرشاه بن سعد بن زنى : ٣٥٠
محمد سليم ، (الصدر الأعظم) : ٢٤٧
محمد بن سليمان بن اشرف : ٢٣١
محمد بن سليمان ، برواه : ٢٢٢
محمد بن سليمان ، أبو حمزه : ٣٩
محمد بن سليمان بن داود بن بفر : ٣١٣
محمد بن سليمان العباسى : ٦٣ ، ٦٤ ، ٦٨
٧٤
محمد بن سليمان بن عبد الله بن سليمان : ٢٩
محمد بن سليمان بن عبد الله بن محمد بن
ابراهيم الزينى : ٢٩
محمد بن سليمان (والى حلب) : ٥٠
محمد ستان زاده باشا ، بودة : ٢٥٥
محمد سوياب باشا ، البوسنة : ٢٦٣
محمد سورنازن (الصدر الأعظم ١٠٦٦هـ) :
٢٤٤
محمد بن سول : ٥٦

محمد سيد باشا ، مصر : ٢٥١
محمد السيد سلحداره (الصدر الأعظم) :
٢٤٥
محمد بن السيد ، حامل الخوصل : ٥٧
محمد السراقوزي : ١٠٧
محمد بن سيمجور الثاني : ٨٠ ، ٧٩
محمد بن سيمجور الثالث : ٨٠
محمد بن الشاطر : ٢١٠
محمد الشاكر لله بن الفتح : ١٠٢
محمد شاه ، جزيرة هرمز : ٣٨٧
محمد شاه ، جونپور : ٤٣١
محمد شاه بن حسن بن حيدر ، كشمير :
٤٣٣
محمد شاه أبو الفتح : ٣٨٨
محمد بن شجاع الدين علي : ٤١٩
محمد بن شداد الروادي : ٢٨٢
محمد شرف باشا ، مصر : ٢٥٢
محمد شكر بن أبي الفتوح الحسن : ٣١
محمد بن شمس الدين بن حاجي بدر : ٣٩٧
محمد شمس الدين الحموي ، جزر مالديف :
٤٥١
محمد بن شهاب ، بنو شهاب : ١٦٨
محمد بن شهريار : ٢٩١
محمد شمسوار زاده فاذي باشا ، مصر :
٢٥٢
محمد الشيباني بن شاه بوداق : ٤٠٣
محمد الشيخ المأمون بن المنصور ، أبو
عبد الله : ١٢٥
محمد بن شيران عز الدين : ٤٢٦
محمد بن صالح بن العباس بن محمد العباسي :
٣٧
محمد بن صدقة ، أبو الرضا ، جلال الدين
الثاني : ١٠
محمد بن صفوان ، بنو عقيل : ٢٥٥
محمد صوفي باشا ، البوسنة : ٢٦٢
محمد صوفي باشا (الصدر الأعظم) :
٢٤٣
محمد صوفي باشا ، مصر : ٢٥١
محمد صوفي بك ، البوسنة : ٢٦١
محمد صوفي هزار غرادلي ، بده : ٢٥٦
محمد صوفي قلبي باشا (الصدر الأعظم
١٩٧٢ هـ) : ٢٦١
محمد بن صول : ٢٧١ ، ٢٧٣
محمد طاهر جتكوك أوغلو ، البوسنة : ٢٦٦
محمد بن طاهر بن عبد الله : ٧٨ ، ٢٩٩
محمد بن أبي طاهر بن محمد : ٢٧٧

محمد طباني ياصي باشا (الصدر الأعظم
١٠٤١ هـ) : ٢٥٧ ، ٢٤٣
محمد طباني ياصي باشا ، مصر : ٢٥٢
محمد طبق : ١٣٠
محمد بن طفشكين : ٣٤٠
محمد بن طمغ الأحميد : ١٧ ، ٣٠ ، ٤٢ ،
٤٤ ، ٥٠ ، ٤٣
محمد بن طلعة بن عبد الله بن عبد الرحمن
ابن أبي بكر : ٢٨
محمد بن ططر ناصر الدين : ١٦٣
محمد طوبال باشا ، بندا (١١٤٩ هـ) :
٢٦٠
محمد طويل صوقلي (الصدر الأعظم) :
٢٤١
محمد طيار ، الصدر الأعظم : ٢٤٣
محمد الظاهر بأمر الله بن الناصر ، أبو نصر
(أنظر الظاهر بأمر الله) : ٤
محمد العادل ، جزر مالديف : ٤٤٩
محمد طرف زين الماشقين ، بنتام : ٤٥٣
محمد حاصم باشا ، البوسنة : ٢٦٧
محمد طالم بن حازن يوسف ، جزر مالديف :
٤٥٠
محمد ، حامل العثمانيين باليمن : ١٨٧
محمد بن عباد بن سيب المهدي : ٦٤
محمد بن العباس بن فساخس : ١٩ ، ٣٢٤
محمد بن العباس بن المنصور الهاشمي : ٥٧
محمد بن عباس ميرزا : ٣٩٤
محمد بن عبد الحق المريني : ١٢٢
محمد بن عبد الحميد أبو الرازي : ١٧٦
محمد بن عبد الرحمن الزياتي ، أبو عبد الله :
١١٩
محمد بن عبد الرحمن الشريف السجاسي :
١٢٦
محمد بن عبد الرحمن (أنظر المستكني)
محمد بن عبد الرحمن بن معاوية بن حديج :
٣٩
محمد بن عبد العزيز بن عمر : ٣١٩
محمد بن عبد الله آل رشيد : ١٩١
محمد بن عبد الله بن ابراهيم بن الأنغلب ،
ابو نغر : ١٠٦
محمد بن عبد الله بن اسحق البرزالي : ٨٧
محمد بن عبد الله الزياتي ، أبو عبد الله :
١١٩
محمد بن عبد الله بن سعيد : ٣٤
محمد بن عبد الله بن سعيد بن المغيرة بن
عمرو : ٢٩

محمد بن عبد الله الشريف السجاسي :
١٢٥
محمد بن عبد الله بن طاهر بن الحسين :
٢٩ ، ٣٧ ، ٢٩٩
محمد بن عبد الله بن عبيد الله العباس :
٣٧
محمد بن عبد الله الفارق : ٦٥
محمد بن عبد الله (من بني قتادة أمراء
مكة) : ٣٣
محمد بن عبد الله الكشيري : ٣٦
محمد بن عبد الله بن مسامة التجيبي : ٨٩
محمد بن عبد الله الناصر عز الدين : ١٨٨
محمد بن عبد الله بن هبة الله بن المظفر بن
علي بن المسامة : ٢٠
محمد بن عبد المعين ، شريف مكة : ٣٤
محمد بن عبد الملك الأشجعي : ٨٥
محمد بن عبد الملك بن أبي حمزة أبان الزيات ،
أبو جعفر : ٦
محمد بن عبد الملك بن مروان : ٨ ، ٣٦ ،
٣٨
محمد بن عبيد الله بن زياد : ١٧٩
محمد بن عبيد الله بن محمد بن عبد الرحمن
ابن صفوار الجمالي : ٣٦
محمد بن عبيد الله المهدي ، أبو القاسم :
١٤٤
محمد بن عبيد الله بن يحيى بن الخاقان :
١٦٠ ، ٨
محمد بن عثمان ، الجزائر : ١٢٩
محمد الأول بن عثمان ، أبو زيان : ١١٨
محمد بن عثمان بن عبد الرحمن ، أبو زيان :
١١٩
محمد بن عثمان بن نصر : ٩٤
محمد بن عجلان : ٣٢
محمد بن عز الدين ، أتابك لورستان :
٣٥٤
محمد عزت ، (الصدر الأعظم ١١٨٨ هـ) :
٢٤٦ ، ٢٤٧
محمد عضد الدولة بن سليمان بن هود : ٩٠
محمد بن عطيفة : ٣٢
محمد بن عفان الازدي : ١٩١
محمد عفيف آرنأؤد : ٢٦٧
محمد بن علاء الدين بن خليل : ٣٣٦
محمد علي الادريسي : ١٩٧
محمد بن علي بن اسحق بن غانية : ٩١
محمد بن علي إيلك خان : ٣١٢
محمد بن علي بن الحسن بن مقلة : ٢٠٠ ، ٨

محمد بن علي بن الحسين الهادي : ١٨٩
محمد بن علي السامري ، أبو الفرج : ٩
محمد بن علي بن سادات ، أوذ : ٤٤٥
محمد بن علي بن سعد بن نصر : ٩٤
محمد بن علي باشا ، جد الأسرة العلوية بمصر :
١٦٧ ، ٣٤
محمد بن علي بن صلوك : ٧١ ، ٣٧٥
محمد بن علي بن طاهر : ٧١
محمد بن علي (عامل المدينة) : ٣٧
محمد بن علي الفوري : ٨١
محمد بن علي عبد الشكور ، أمير هراة : ١٣٨
محمد بن علي قراخان : ٣١٢
محمد بن علي بن كريم خان : ٣٨٩
محمد بن علي بن مأمون أبو الحارث : ٣١٦
محمد بن علي المبارك : ١٣٤
محمد بن علي بن محمد عمر : ٤١١
محمد بن علي بن مظفر الدين : ٣٩٤
محمد بن علي بن مقاتل : ٥٠
محمد بن حماد الدين بن أمينة بنت مريم : ٤٥١
محمد بن عمر بن ناربوتا : ٤١١
محمد بن عمر بن عبد العزيز بن عمر : ٣١٩
محمد بن عمر بن عبد الله : ١٠٧
محمد بن عمر بن علي بن سرا الطائي : ٣٧٢
محمد بن عمر بن يوسف ، جزر مالديف :
٤٥٠
محمد بن عمران بن شاهين أبو الفرج :
٢٠٨
محمد بن عمران بن محمد بن سبأ : ١٨١
محمد بن عمرو بن الوليد : ٦٨
محمد بن عميد الدولة ، أبو منصور : ٢٣
محمد بن عزاز أبو الفتح : ٣٢١
محمد بن عوض باشا ، البوسنة : ٣٦٥
محمد بن عوض زاده ، الصدر الأعظم : ٢٤٥
محمد بن أبي عون : ٦٥
محمد بن غازي بوسنهلي : ٢٦٤
محمد بن غزلان بن سمود : ١٩٠
محمد بن غالب بن يوسف بن نصر : ٩٣
محمد بن عزيز خان بن هوشنك : ٤٣١
محمد بن غوري بن سام بن حسين : ٤١٩
محمد بن غياث الدين بن ابراهيم اسكندر :
٤٥١
محمد بن أبي الفتح عبد الله بن رئيس
الرؤساء ، أستاذ الدار عضد الدين :
٩٠
محمد بن فريد بن خضر : ٤٣٣
محمد بن فرينون : ٣١١

محمد بن الفضلي : ١٠٦ ، ١٠٧
محمد بن الفضل بن بيان : ٢٩٣
محمد بن الفضل الجرجاني (الوزير) : ٦
محمد بن الفضل بن سليمان : ٥٧
محمد بن الفضل بن عبد الرحمن ، أمير دارفور :
١٣٩
محمد بن فلاد خان خوقند : ٤١١
محمد بن فؤاد باشا ، الصدر الأعظم : ٢٤٨
محمد بن فؤاد كجيجي زاده ، الصدر الأعظم :
٢٤٨
محمد بن فيروز بن رجب بن تغلق :
٤٣٣
محمد بن القاسم بن حمود : ٨٦
محمد بن القاسم بن عبيد الله بن سليمان بن
وهب : ٨
محمد بن القاسم (العلوي) : ٣
محمد بن القاسم السكرخي ، أبو جعفر : ٨
محمد بن القاسم بن محمد بن الحكم : ٤١٥
محمد بن القاسم ، المؤيد : ١٨٩
محمد بن القاهر بالله بن المتضد (أنظر أبا
منصور) : ٨٠٣
محمد بن قايتباي ناصر الدين : ١٦٤
محمد بن القائم بأمر الله بن عبد الرحمن بن علي ،
أبو عبد الله : ١٢٥
محمد بن قاسم ، الصدر الأعظم : ٢٤٨
محمد بن قويدان باشا ، البوسنة : ٣٦٥
محمد بن قرا أرسلان بن داود ، نور الدين :
٣٤٤
محمد بن قرامان بن نوره : ٢٣٦
محمد بن قره باشا ، البوسنة : ٢٦٤
محمد بن قره باشا ، مصر : ٢٥٣
محمد بن قره قاش باشا ، بوسنة : ٢٥٦
محمد بن قره قاش باشا ، البوسنة : ٢٦٢
محمد بن قره مانلي ، الصدر الأعظم :
٢٤١
محمد بن قلاون ، ناصر الدين الناصر :
١٦٣ ، ١٦٢
محمد بن قنقات ، (الصدر الأعظم ١١٩٢ هـ) :
٢٤٦
محمد بن قتي بن ابراهيم بن سلطان ، الدكن :
٤٤٠
محمد بن قوجه حاجي باشا ، البوسنة : ٣٦٥
محمد بن قورشونجي باشا ، البوسنة : ٢٦٣
محمد بن كاكوية : ٧٣
محمد بن كامل ، الصدر الأعظم : ٢٥٠ ، ٢٤٩
محمد بن كاني باشا ، البوسنة : ٢٦٦ ، ٢٦٧

محمد بن السكاهية علي المبارك الدرعي : ١٣٣
محمد كراي بن دوات : ٣٦٧
محمد كراي بن سادات : ٣٦٧
محمد كراي بن سلامت : ٣٦٨
محمد كراي بن منكلي : ٣٦٧
محمد كريم خان : ٣٨٩
محمد بن كشتكين بن دانشمند : ٢٢٠
محمد كورجي باشا ، بوسنة : ٢٥٧
محمد كورجي باشا ، البوسنة : ٢٦٢
محمد كورجي باشا ، مصر : ٢٥١
محمد كرجي ، الصدر الأعظم : ٢٤٣ ، ٢٤٤
محمد كمان الدين بن عبد الله المرتضى بن
القاسم بن المظفر الشيباني : ٣٣
محمد كوبريلي ، (الصدر الأعظم ١٠٦٦ هـ) :
٢٤٤
محمد بن كبخيرو : ٢٩١
محمد لاز : ١٣٠
محمد لالا ، الصدر الأعظم : ٢٤٢
محمد بن الليث : ٧٥
محمد بن مازين المظلي ، بدر الدين : ٤٧
محمد المأمون بن فاتك بن مختار البطانجي ،
أبو عبد الله : ١٤٩
محمد مترجم رشدي ، الصدر الأعظم :
٢٤٨ ، ٢٤٩
محمد المتوكل بن الحسن بن مسعود ،
أبو عبد الله : ١١٦
محمد المتوكل بن عبد الله الغالب ،
أبو عبد الله : ١٢٥
محمد المتوكل الأول بن المتضد ، أبو
عبد الله (انظر المتوكل الأول) : ٤
محمد المتوكل بن يوسف الزياتي ، أبو
عبد الله : ١١٩
محمد بن محسن زاده باشا ، البوسنة : ٣٦٥
محمد بن محسن زاده ، (الصدر الأعظم
١١٧٨ هـ) : ٢٤٦
محمد بن محمد ابراهيم بن سيمجور : ٣١٠
محمد بن محمد بن بدر السكردى : ٣٩٧
محمد بن محمد بن بقيه : ٣٢٤
محمد بن محمد بن بوستكين الدابة : ٥٣
محمد بن محمد الثاني ، أبو عبد الله : ١١٩
محمد بن محمد جمال الدين ، جزر مالديف :
٤٥٠
محمد بن محمد بن جيهان ، أبو نصر ،
نظر الدولة : ٢٣
محمد بن محمد سيدي الشرق السناوني : ١٣٤ ،
١٣٥

محمد بن محمد ، الشيخ البرتقالي : ١٢٣
محمد بن محمد بن عبد الكريم ، مؤيد
الدين ، برز القمي : ١١ ، ١٠
محمد بن محمد بن عثمان ، تمبكتو : ١٣٣
محمد بن محمد بن عمر بن عبد العزيز : ٣١٩
محمد بن محمد بن الدولة ، أبو نصر (انظر
ابن جبير الأول) : ٩
محمد بن محمد بن محمد عميد الدولة (انظر
ابن جبير الثاني) : ٩
محمد بن محمد بن محمد بن يوسف بن نصر :
٩٣
محمد بن محمد بن يوسف بن نصر الفقيه :
٩٣
محمد بن محمود إينجو نهمس الدين : ٢٨٠
محمد بن محمود بن سبكتكين : ٤١٦
محمد بن محمود بن محمد بن ملكشاه : ٣٣٤
محمد بن محمود بن يونس ، تكة : ٣٢٠
محمد يحيى الدين بن محمد عماد الدين ، جزر
مالديف : ٤٥١
محمد يحيى الدين بن محمد كمال الدين بن عبد الله
المرتضى بن القاسم بن المظفر الشيباني :
٢٣
محمد بن مراد بن سليم بن سليمان القانوني :
٢٣٩
محمد بن مراد بن محمد بن بايزيد ، الفايح :
٢٣٩
محمد بن مرتضى بن علي : ٢٩٤
محمد بن مروان بن الحكم : ٥٥ ، ٥٦ ،
٢٧١ ، ٢٧٢
محمد بن مسعود بن حسين الفوري : ٤١٩
محمد بن المسامة : ٢٠
محمد بن مسامة ، حامل الكوفة : ٦٧
محمد بن مسامة بن مخلد : ٣٨
محمد بن المسيب العقيلي أبو الدواد : ٥٩ ،
٢٠٥
محمد بن المطهر ، بنو الرسي : ١٨٨
محمد الطواع بن فيصل : ١٩٠
محمد بن المظفر غازي ، الملك الكامل : ٣٤٤
محمد بن المظفر ، مبارز الدين : ٣٨٠
محمد بن المظفر بن المحتاج : ٧٩ ، ٣١٠
محمد بن مظفر بن محمود ، كجرات :
٤٣٦
محمد بن المظفر بن منصور ، مبارز الدين :
٣٧٩
المتز بالله بن المتوكل (انظر أبا عبد الله) :
٧ ، ٣

محمد المتعمم بالله بن الرشيد (انظر
أبا اسحق) : ٦ ، ٣
محمد المتعمم بن ممن : ٩٠
محمد المتمم بن عباد بن محمد بن اسماعيل :
٨٦
محمد معز الدين بن غازي حسن ، جزر
مالديف : ٤٥١
محمد معين الدين بن حاجي حسن : ٤٥١
محمد مفتش باشا ، البوسنة : ٢٦٤
محمد بن مقاتل بن حكيم العكي : ١٠٠
محمد القتق لأمر الله بن المستظهر ،
أبو عبد الله (انظر القتق لأمر الله) :
٤
محمد مكرم عماد الدين بن محمد ، جزر مالديف :
٤٥١
محمد مقلبي باشا ، البوسنة : ٢٦٤
محمد ملك ، الصدر الأعظم : ٢٤٧
محمد بن ملكشاه بن ألب أرسلان
أبو شجاع : ٦٠ ، ٧٣ ، ٣٣٣ ، ٣٣٧ ،
٣٣٨
محمد (ملك قراباغ) : ٢٩٥
محمد منتشالي ، تونس : ١٣٠
محمد المنتصر بالله بن أحمد ، أبو زيان : ١٢٢
محمد المنتصر ، حامل الرى : ٧٠
محمد المنتصر بن أبي عبد الرحمن ، أبو زيان :
١٢٢
محمد المنتصر بن المتوكل : ٦٤٣ ، ٢٩٤ ،
٣٧ ، ٤٩٤ ، ٥٧ ، ٦٩ ، ١٧٧
محمد المنتصر بن يحيى الثاني ، أبو عصيد ،
أبو عبد الله : ١١٥
محمد منصور ، بالمبانك : ٤٥٣
محمد بن المنصور بن أحمد بن دارست ،
أبو الفتح : ٩
محمد المنصور بن أبي بكر ، أبو عبد الله :
١١٦
محمد بن المنصور (انظر أبا عبد الله المهدي) :
٢ ، ٥ ، ٦٩
محمد بن منصور بن محمد عميد الملك : ٣٣٨
محمد منفير قجي باشا ، بودة : ٢٥٦
محمد المهتدي بالله بن الواثق (انظر أبا
اسحق) : ٣
محمد المهدي بن محمد القايم ، أبو عبد الله :
١٢٥
محمد المهدي (والي نيسابور) : ٧٧
محمد ، بنو ههنا بالمدينة : ١٧٨
محمد بن موسى ، تمبكتو : ١٣٣

محمد بن موسى ، أبو زيان : ١١٩
محمد بن موسى ، حامل مكة : ٣٠
محمد بن موسى بن عبد الله الصالح بن
موسى الجون : ٣٠
محمد ميخاك زاده بك ، البوسنة : ٢٦١
محمد بن ميكايل بن سلجوق : ٣٣٣
محمد بن ميمون : ١٠٢
محمد بن ناصر بن فافر : ١٩٥
محمد ناصر الدين روشن أخت : ٤٤٢
محمد نشانجي باشا ، (الصدر الأعظم
١١٢٩ هـ) : ٢٤٥
محمد نشانجي باشا ، مصر : ٢٥٣
محمد بن نصر ايلك خان : ٣١٣
محمد التاسع بن نصر : ٩٤
محمد بن نصر الحاجب : ٥٨
محمد بن نصر بن طاهر أبو الفتح : ٣٠٢
محمد بن نظام خان بن اسماعيل : ٤٢٣
محمد بن نوح (صاحب مورون) : ٨٧
محمد بن هاشم بن سراقة : ٢٨٣
محمد بن هرون : ٧١
محمد بن هشام بن اسماعيل الخزومي : ٢٨ ،
٣٦
محمد بن هشام بن عبد الجبار (انظر
المهدي) : ٢
محمد بن همايون بن أحمد ، الدكن : ٤٢٧
محمد بن هود بهاء الدولة : ٩٣
محمد بن الهيثم بن خالد : ٢٧٧
محمد الواثق بالله بن أبي الفضل ، أبو زيان :
١٢٢
محمد الواثق بن محمد بن يوسف بن هود :
٩٣
محمد الواثق بن موسى ، أبو عبد الله :
١١٩
محمد وانلي باشا ، البوسنة : ٢٦٦
محمد وجو باشا ، البوسنة : ٢٦٣
محمد وجيهي باشا ، البوسنة : ٢٦٦
محمد وحيد الدين بن عبد المجيد ، السلطان :
٢٤٠
محمد بن ولد بن علي بن أويس : ٢٧٧
محمد بن يحيى بن إمام صنعاء : ١٨٩
محمد بن يحيى البرمكي : ١٣
محمد بن يحيى بن الحسين بن القاسم ، المرتضى :
١٨٧
محمد يحيى زاده باشا ، بودة : ٢٥٥
محمد الأول بن يحيى بن زيان : ١٢٣
محمد بن يحيى بن نهمس الدين : ٣٠٣

محمد بن يحيى بن شيرزاد ، أبو جعفر :
 ١٢ ، ١١
 محمد بن يحيى ، أبو عبد الله ، حامل مكة :
 ٣٠
 محمد بن يحيى ، عز الدين ، ابن هبيرة
 الثاني : ١٠
 محمد بن يحيى المجرع : ٥٨
 محمد بن يحيى البصبي : ٨٧
 محمد بن يزداد بن سويد ، أبو عبد الله
 (أنظر أبا عبد الله) : ٦
 محمد بن يزداد الشهرزوري : ٤٤ ، ٦٥ ،
 ٦٩
 محمد بن يزيد ، مولى قریش : ٩٩
 محمد بن يزيد الكندي ، البين : ١٩٣
 محمد بن يزيد بن مزيد : ٢٧٤
 محمد بن يعقوب بن عبد الرحمن : ١٧٨
 محمد يعقوب بن شير علي بن محمد : ٤٤٧
 محمد بن يعقوب بن عبد المؤمن : ١١٣
 محمد بن يعقوب بن عيشير : ٢٢٨
 محمد بن يعقوب بن يعقوب بن خنجر :
 ٤٢٢
 محمد يكن باشا ، البوسنة : ٢٦٥
 محمد يكن باشا (الصدر الأعظم ١١٥٠ هـ) :
 ٢٤٥
 محمد يكن الحاج ، الصدر الأعظم : ٢٤٦
 محمد يعقوب بن عبد الله بن القاسم
 الفهرى : ٨٨
 محمد بن يوسف بن اسماعيل بن فرج بن
 نصر : ٩٣
 محمد بن يوسف بن أوزون حسن : ٢٨٥
 محمد بن يوسف التقي : ١٧٦
 محمد بن يوسف بن سالار : ٥٤
 محمد بن يوسف ، أبو عبد الله : ١٧٧
 محمد بن يوسف بن محمد إيلك خان : ٣١٣
 محمد بن يوسف بن محمد بن يوسف بن
 اسماعيل بن فرج بن نصر : ٩٤
 محمد بن يوسف المروزي : ٢٧٢
 محمد بن يوسف بن هود : ٩٣
 محمد بن يوسف بن وجيه ، عمان : ١٩٣
 محمد بن يوسف بن يوسف بن محمد بن
 يوسف بن اسماعيل بن فرج بن نصر :
 ٩٥
 محمد بن يوك قتلغ : ٣٦٢
 أبو محمد (انظر جعفر بن محمد بن الحسين
 ابن محمد الثاني)
 أبو محمد (انظر حامد بن العباس)

أبو محمد (انظر الحسن بن محمد بن طعيان)
 أبو محمد (انظر الحسن بن محمد المهلب)
 أبو محمد خان خيرة : ٤٠٩
 أبو محمد (انظر عبد الله بن محمد)
 أبو محمد (انظر عبد الله المرتضى بن
 القاسم بن المظفر الشيباني)
 أبو محمد (انظر عبد الله بن مسامة
 النجيب)
 أبو محمد (انظر علي بن العباس بن
 فسانجس)
 أبو محمد (انظر علي المكتفي بالله بن المعتز)
 أبو محمد بن محمد بن أسد شارشاه : ٣١١
 أبو محمد (انظر موسى الهادي بن المهدي)
 أبو محمد (انظر هذيل بن خلف بن لب
 ابن رزين)
 أبو محمد (انظر هذيل بن عبد الملك بن
 خلف بن لب بن رزين)
 محمد بك جهانكير بن رسم : ٣٥٤
 محمود بن أحمد بن صالح بن قازي : ٣٤٥
 محمود بن أحمد عز الدين ، بنو سليمان
 بالين : ١٧٩
 محمود بن الأخرم الخفاجي : ٦٩
 محمود بن اسماعيل بن يوسف بن اسماعيل
 بن فرج بن نصر : ٩٣
 محمود بن إيل أرسلان أبو القاسم : ٣١٧
 محمود بن ايلالدي بن ابراهيم جمال الدين :
 ٢١١
 محمود بن إيلتميش بن آبيك : ٤٢٢
 محمود بن بابر بن بايسنقر : ٤٠٢
 محمود باشا ، بوده : ٢٥٧
 محمود باشا ، الصدر الأعظم : ٢٤١
 محمود باشا ، مصر : ٢٥١
 محمود بروسلي ، الجزائر : ١٢٨
 محمود بك بن داود : ٢٣٤
 محمود بك قازي : ٢٨٠
 محمود بن بيشتكين ، أهر : ٢٩٦
 محمود جفالة زادة باشا ، بغداد : ٢٥٨
 محمود بن حسان بن دغفل : ١٦٥
 محمود بن حسنوية نظام الدين : ٣٥١
 محمود بن حك ، أبو قابوس : ٤٢
 محمود بن خالد بن بكر الكردى : ٣٩٨
 محمود خان بن أرسلان : ٣١٣
 محمود خان بن ناصر ، بلوچستان : ٤٤٩
 محمود خان بن نصر بن تغلاج : ٣١٣
 محمود خان بن يونس : ٤٠٥
 محمود زال باشا ، بوده : ٢٥٥

محمود بن زكي أبو القاسم : ٥٣ ، ٢٠٦ ،
 ٣٤١
 محمود بن سبكتكين : ٧٢ ، ٨٠ ، ٤١٦
 محمود بن أبي سعيد بن محمد بن ميرانشاه :
 ٤٠١ ، ٤٠٢
 محمود بن سنجر بن قازي : ٣٤٢
 محمود بن سليبر بن محمد بن الشطوكي :
 ١٣٦
 محمود بن سيور فتمس : ٤٥١
 محمود شاه بن ابراهيم ، جونبور : ٤٣١
 محمود شاه اينجو ، صرف الدين : ٣٨٠
 محمود شاه بن تيمور بن أحمد : ٤٤٧
 محمود شاه خلجي ، مالوه : ٤٣١
 محمود شاه بن سبسلار : ٣٤٩
 محمود بن شاه علي ، الصفار : ٣٠٣
 محمود شفتت ، الصدر الأعظم : ٢٥٠
 محمود طابع ، تمبكتو : ١٣٢
 محمود بن طفتكين : ٣٤٠
 محمود ، حامل البين من قبل المماليك : ١٨٦
 محمود بن ، بيد الحميد بن أحمد ، السلطان :
 ٢٤٠
 محمود بن عبد الرحمن بن محمود الكردى :
 ٣٩٨
 محمود بن عبد الله بن محمود : ٢٩٤
 محمود بن عثمان ، الصفار : ٣٠٢
 محمود بن علي زرقون : ١٣٢
 محمود الفزنوي : ٣١١ ، ٣١٦
 محمود بن القائد محمد بوي : ١٣٥
 محمود بن قرامان : ٢٣٦
 محمود قلهاقي ، جزيرة هرمز : ٣٨٧
 محمود ككلتاش ، السند : ٤٣٠
 محمود بن لطيف خان بن مظفر : ٤٣٦
 محمود لك ، تمبكتو : ١٣٢
 محمود لشكان فيروز بن حسين : ٤٣١
 محمود بن محمد بن آقسنقر : ٣٣٧
 محمود بن محمد بن أحمد بن ترخان : ٤٣٥
 محمود بن محمد ، باي تونس : ١٣١
 محمود بن محمد جونا : ٤٢٣
 محمود بن محمد بن زكي : ٣٤١
 محمود بن محمد بن سام : ٤١٩
 محمود بن محمد السلجوقي : ٦٧ ، ٧٣
 محمود بن محمد بن فيروز بن رجب : ٤٢٣
 محمود بن محمد بن القاسم ، أبو طامر : ١٥
 محمود بن محمد بن قرا أرسلان ، الملك
 الصالح : ٣٤٤
 محمود بن محمد بن المظفر ، قطب الدين : ٣٧٩

محمود بن محمد بن ملكشاه : ٣٣٤ ، ٣٣٩
 محمود بن محمد بن هانيون ، الدكن : ٤٣٧
 محمود بن مسعود بن أرسلان شاه : ٣٤١
 محمود بن مصطفي بن محمد ، السلطان : ٢٤٠
 محمود بن مظفر بن محمود ، ناصر خان : ٤٣٦
 محمود مغلائي باشا ، البوسنة : ٢٦٤
 محمود بن ملكشاه بن الب أرسلان : ٣٣٣ ، ٣٣٧ ، ٣٣٨
 محمود بن ميرويس ، شاه إيران : ٣٨٨
 محمود بن ناصر بن غياث الدين ، مالوه : ٤٣٢
 محمود بن نصر بن مرداس ، تاج الملوك : ٢٠٤
 محمود بن نور الدين محمد ، صمصام الدين : ٣٥٤
 محمود بن ولد بن علي بن أويس : ٣٧٧
 محمود بن يوسف قدرخان : ٣١٢
 محمود بن يولقي أرسلان : ٢٣٣
 محي الدين (انظر تورانشاه بن قاررد)
 محي الدين (انظر طغرلشاه بن محمد)
 محي الدين (انظر مسعود شاه)
 المختار بن أبي عبيد : ٦٨
 المختار بن ييوخاف الشرق : ١٣٣
 مخدوم خواجه : ٤٠٦
 مخزوم بن الفلاح : ١٩٤
 مدحت باشا ، بغداد : ٣٦٠
 مدحت باشا ، الصدر الأعظم : ٢٤٨
 مدار المنتصر : ١٠٢
 مراد بن أرخان بن عثمان : ٣٣٩
 مراد باشا ، بغداد : ٢٥٨
 مراد باشا ، داي تونس : ١٣٠
 مراد باشا (الصدر الأعظم ١٠٥٩ هـ) : ٢٤٣
 مراد بنخش ، كجرات : ٤٤٢
 مراد بك بن تتج : ٢٢٩
 مراد الأول ، السلطان العثماني : ٢٢٩
 مراد الثاني ، السلطان العثماني : ٢٢٨
 مراد الرابع ، السلطان : ٢٥٩
 مراد بن سليم بن سليمان القانوني : ٣٣٩
 مراد بن طلم بن ناربوتا : ٤١١
 مراد بن عبد المجيد السلطان : ٢٤٠
 مراد ، عامل العثمانيين باليمن : ١٨٧
 مراد قوجه قويوحي (الصدر الأعظم ١٠١٥ هـ) : ٢٤٢

مراد كراي بن مبارك : ٣٦٨
 مراد كور ، اليمن : ١٨٦
 مراد بن محمد بن بايزيد : ٢٣٩
 مراد بن ميرتاهي بن عبد الكريم : ٢٩٤
 مراد هرسكي باشا ، البوسنة : ٢٦٣
 مراد بن يعقوب بن أوزون حسن : ٢٨٤ ، ٢٨١
 مرتضى باشا ، بغداد : ٢٥٩
 مرتضى باشا ، بوده : ٢٥٦ ، ٢٥٧
 مرتضى بن حسين بن برهان ، الدكن : ٤٣٨
 المرتضى (انظر أبا العباس عبد الله ابن المعتز)
 المرتضى (انظر عبد الرحمن بن محمد)
 مرتضى بن علي بن برهان ، الدكن : ٤٣٩
 المرتضى (انظر علي بن أبي طالب)
 مرتضى بن علي بن كمال الدين : ٢٩٤
 مرتضى الدولة (انظر المنصور بن لؤلؤ)
 مرتضى علي خان ، جورجيا : ٢٩٦
 مرجان ، بنو زياد باليمن : ١٧٩
 مرداوچ بن زياد الديلي : ١٩ ، ٧٢ ، ٢٩٤ ، ٣١٩
 المرزبان بن اسماعيل : ٢٧٥
 المرزبان بن جستان : ٢٩٣
 المرزبان بن الحسن بن خرامل : ٢٩٣
 المرزبان بن خسرو فيروز : ٣٣٨
 المرزبان بن أبي شجاع بن فيروز البويهي : ٣٢٢ ، ٣٢٣ ، ٣٢٦
 المرزبان بن فناخسرو بن بويه أبو كاليجار : ١٢٢ ، ٣٢٣ ، ٣٢٤
 المرزبان بن محمد : ٢٧٢ ، ٢٧٥ ، ٢٨٢
 مرشد قلي جعفر خان : ٤٤٤
 مروان بن الحكم : ١ ، ٢٧ ، ٣٥
 مروان بن عبد الله بن مروان بن خطاب : ٩٢
 مروان بن محمد : ١ ، ٥٦ ، ٢٧١ ، ٢٧٣
 أبو مروان (انظر بشر بن مروان)
 أبو مروان (انظر عبد الملك بن خلف ابن رزين)
 أبو مروان (انظر عبد الملك بن هذيل ابن عبد الملك بن خلف)
 مرید خواجه : ٣٦٥
 مرید شاه ، كشمير : ٤٣٣
 مزاحم بن خاقان بن أرتق التركي : ٤٢
 مزاحم بن محمد بن رائق : ١٩

مزيد ، (الصدر الأعظم ١٣٢٠ هـ) : ٢٤٩
 مساعد بن سعيد : ٣٤
 أبو المسافر (انظر محمد الأفشين) : ٢٧٤
 مساور بن عبد الله الخارجي : ٥٧
 المسترشد بالله (انظر الفضل بن المستظهر ، أبا منصور) : ٤ ، ١٠
 المستمعي بن اسماعيل : ١٢٥
 المستفيء بأمر الله (انظر الحسن بن السنجد) : ٤ ، ١٠
 المستظهر بالله (انظر أبا العباس أحمد بن القتيدي) : ٤ ، ٤٠ ، ٤٠٩
 المستظهر (انظر عبد الرحمن بن هشام)
 المستصم بالله (انظر عبد الله بن السنصر)
 المستملي (انظر أبا القاسم أحمد)
 المستملي بالله (انظر محمد الثاني بن ادريس)
 المستمين بالله (انظر أحمد بن محمد بن المتصم)
 المستمين (انظر سليمان بن الحكم بن سليمان)
 المستمين بالله (انظر العباس أبا الفضل المادك)
 المستمين (انظر عباس بن المتوكل)
 المستمين بن هود : ٩٢
 المستملي (انظر سليمان بن الحاكم ، أبا رييمة)
 المستملي بالله (انظر أبا القاسم عبد الله ابن المكني) : ٣ ، ٩
 المستملي (انظر محمد بن عبد الرحمن)
 المستمسك (انظر يعقوب بن المتوكل)
 المستنجد (انظر يوسف بن المتوكل)
 المستنجد بالله (انظر يوسف بن القتي ، أبا المظفر)
 المستنصر (انظر أحمد بن الظاهر)
 المستنصر بالله (انظر أبا جعفر المنصور ابن الظاهر)
 المستنصر بالله (انظر الحسن بن يحيى بن علي)
 المستنصر (انظر الحكم بن عبد الرحمن)
 المستنصر ، الخليفة الفاطمي : ٢١ ، ١٤٥ ، ١٤٨
 مسرور البلخي : ٦٥
 مسعود بن أرسلان شاه بن مسعود : ٣٤١
 مسعود بن آقسنقر البرسقي : ٥٢ ، ٦٥
 مسعود بن إبراهيم بن مسعود الفزنوي : ٤١٨
 مسعود بن أحمد بن عبد العزيز : ٣١٩
 مسعود بن أحمد عجرود الصرقي : ١٣٣

مسمود بن إدريس : ٣٣
 مسمود الأيوبي ، صاحب اليمن : ٣١
 مسمود بن بدر بن خورشيد : ٣٥٤
 مسمود بن الحسن ، بنو شهاب : ١٦٩
 مسمود بن حسين بن حسن الفوري :
 ٤١٩
 مسمود بن خالد ، بنو شهاب : ١٦٨
 مسمود الأول بن زئكي ، صاحب الموصل : ٥٣
 مسمود الثاني الساماني : ٨٠
 مسمود بن سلبان برواته : ٢٢٢
 مسمود سيزاوري : ٦١
 مسمود بن سيور غتمش بن شاه رخ :
 ٤٠٣
 مسمود شاه بن قليج أرسلان : ٢١٥
 المسمود بن طاهر الوزان أبو الفتح
 الوزير : ١٤٨
 مسمود بن علي بن الحسين بن نيسان :
 ٢١١
 مسمود بن عمر ، بنو شهاب : ١٦٨
 مسمود بن فضل الله ، وحيه الدين : ٣٨١
 مسمود بن فيروز بن إيلتميش : ٤٢٢
 مسمود بن كيكاس بن كيكسرو بن
 كيقباد : ٢١٧ ، ٢٢٥
 مسمود بن محمد ، الشحنة : ٣٣٧
 مسمود بن محمد ، شريف مكة : ٣٣
 مسمود بن محمد بن مكشاه ، أبو الفتح :
 ٣٣٩ ، ٣٣٤ ، ٧٣
 مسمود بن محمود إينجو ، جلال الدين :
 ٣٨٠
 مسمود بن محمود بن سبكتكين : ٧٣ ،
 ٢٧٥ ، ٣١٧ ، ٤١٦
 مسمود بن محمود بن سنجر : ٣٤٢
 مسمود بن منصور الزعري : ١٣٣
 مسمود بن مورود بن زئكي : ٣٤١
 مسمود بن مورود بن مسمود النزنوي :
 ٤١٨
 أبو مسمود (أنظر عقبة بن عامر بن
 عيسى)
 مسلم بن سعيد بن أسلم بن زرة الكلابي :
 ٧٧
 مسلم القتيبي : ٥٢ ، ٥٩ ، ٢٠٤
 مسلم بن قتيبة بن مسلم بن عمرو : ٦٣
 مسلم بن قريش القتيبي أبو المكارم : ٢٠٥
 مسلم بن المسيب : ٧٤
 أبو مسلم الخراساني : ٧٠ ، ٧٧
 أبو مسلم (زوج أخت نظام الملك) : ٧٣

مسامة بن عبد الملك : ٥٦ ، ٦٣ ، ٦٨ ، ٧٦ ،
 ٢٧١ ، ٢٧٢ ، ٢٧٣
 مسامة بن مخلد بن صامت بن نيار : ٣٨
 مسامة بن يحيى بن قره البجلي : ٤٠
 ابن المسامة (أنظر أحمد بن عمر بن محمد)
 المسور بن عمر بن عباد : ٦٣
 المسيب بن زهير بن عمر بن مسلم الضبي :
 ٧٧ ، ٤١٥
 مسيح بن أوزون حسن : ٢٨٤
 مسيح باشا (الصدر الأعظم ٩٠٥ هـ) :
 ٢٤١
 مسيح خادم باشا (الصدر الأعظم ٩٩٣ هـ) :
 ٢٤٢
 مسيح خادم باشا ، مصر : ١٥١
 مشرف الدولة (أنظر الحسن بن فيروز
 البوسيني) : ٣٢٢ ، ٣١١ ، ٣٢٢
 مصطفى آراؤد باشا ، البوسنة : ٢٦٣
 مصطفى إيشير ، الصدر الأعظم : ٢٤٤ ،
 ٢٥٧
 مصطفى بن أحمد ، السلطان العثماني : ٢٤٠
 مصطفى باشا ، بغداد : ٢٥٨
 مصطفى باشا ، البوسنة : ٢٦٧ ، ٢٦٢
 مصطفى باشا (الصدر الأعظم ٩٢٣ هـ) :
 ٢٤١
 مصطفى باشا ، مصر : ٢٥٠ ، ٢٥٢
 مصطفى باهر كوسة ، الصدر الأعظم :
 ٢٤٥ ، ٢٤٦ ، ٢٥٤
 مصطفى بن بايزيد : ٢٢٩
 مصطفى بريشاق ، البوسنة : ٢٦٦
 مصطفى بلطه جي باشا ، مصر : ٢٥٤
 مصطفى بك ، اليمن : ١٨٦
 مصطفى بيموغ باشا ، بغداد : ٢٥٩
 مصطفى بنيا لوقه ، قبودان : ٢٦٤
 مصطفى بوسنة لي صاري : ٢٦٤
 مصطفى بوشناق باشا ، بودة : ٢٥٦
 مصطفى بيغلي (الصدر الأعظم ١١٠٤ هـ) :
 ٢٤٤
 مصطفى تكيلي باشا ، البوسنة : ٢٦٣
 مصطفى جاني ، الصدر الأعظم : ٢٤٧
 مصطفى حاجي بنلي باشا ، البوسنة : ٢٦٦
 مصطفى حاج ، الجزائر : ١٢٩
 مصطفى بن حسين بن الياس : ٢٢٩
 مصطفى خان ، حاكم شروان : ٢٧٩
 مصطفى خان شكي : ٢٨٢
 مصطفى دال طبان ، الصدر الأعظم :
 ٢٤٤

مصطفى داماد خاليجي زاده باشا ، مصر :
 ٢٥٢
 مصطفى درويش باشا ، البوسنة : ٢٦٦
 مصطفى (والي دمشق العثماني) : ٤٩
 مصطفى رشيد ، الصدر الأعظم : ٢٤٧ ،
 ٢٤٨
 مصطفى ، روملي لوند : ١٨٦
 مصطفى سلحدار باشا ، بودة : ٢٥٧
 مصطفى سيد باشا ، البوسنة : ٢٦٥
 مصطفى صار قجي باشا ، بغداد : ٢٥٨
 مصطفى صوقللي باشا ، بودة : ٢٥٥
 مصطفى طاصم باشا ، البوسنة : ٢٦٧
 مصطفى بن عبد المجيد ، السلطان : ٢٤٠
 مصطفى عامدار ، الصدر الأعظم : ٢٤٧
 مصطفى علي بن عبد الله : ٢٧٤
 مصطفى غازي باشا ، البوسنة : ٢٦٣
 مصطفى غازي ، دال طبان (الصدر الأعظم
 ١١١٤ هـ) : ٢٦٤
 مصطفى قبلان سرزونلي : ٢٥٩
 مصطفى قره باشا ، مصر : ٢٥٢
 حاج مصطفى قره قرش ، تونس : ١٣٠
 مصطفى قوجه ، الصدر الأعظم : ٢٤١
 مصطفى قورشونجي باشا ، البوسنة : ٢٦٢
 مصطفى كاتكش قره ، الصدر الأعظم :
 ٢٤٣
 مصطفى كشيور باشا ، بغداد : ٢٥٩
 مصطفى كويرلي زاده (الصدر الأعظم
 ١١٠١ هـ) : ٢٤٤
 مصطفى كورجي باشا ، مصر (١٠٧٠ هـ) :
 ٢٥٣
 مصطفى لاز ، تونس : ١٣٠
 مصطفى لفكلي (الصدر الأعظم ١٠٣١ هـ) :
 ٢٤٣
 مصطفى لفكلي باشا ، مصر : ٢٥٢
 مصطفى بن محمد بن ابراهيم ، السلطان :
 ٢٣٩
 مصطفى بن محمد بن مراد بن سليم ، السلطان
 العثماني : ٢٣٩
 مصطفى بن محمود باي تونس : ١٣١
 مصطفى مشترى باشا ، مصر : ٢٥٢
 مصطفى نائلي ، الصدر الأعظم : ٢٤٨
 مصطفى نشار ، اليمن : ١٨٦
 مصطفى نقاش باشا ، بودة : ٢٥٧
 مصطفى نقاش باشا ، مصر : ٢٥٢
 مصطفى ينشهرلي ، البوسنة : ٢٦٦
 مصعب بن الزبير : ٣٥ ، ٦٢

المعتز بن المتوكل : ٧٨ ، ٧٤ ، ٧ ، ٣ ، ٧٨ ، ٧٤ ، ٧ ، ٣ ، ٧٨ ، ٧٤ ، ٧ ، ٣
 ٢٧٤ ، ٢٧٢
 المعتصم (أنظر زكريا بن الوائق) : ٤
 المعتصم بالله (أنظر أبا اسحق محمد بن
 الرشيد الخليفة)
 المتضد (أنظر أبا بكر بن المستكني)
 المتضد بالله (أنظر أبا العباس أحمد بن
 الموفق)
 المتضد الثاني (أنظر داود بن المتوكل)
 المعتلى بالله (أنظر يحيى بن علي بن حمود)
 المعتد علي الله (أنظر أبا العباس أحمد
 ابن المتوكل)
 المعتد بن عباد : ٨٩ ، ٩٠
 معتمد الدولة (أنظر جيهير بن محمد)
 معتمد الدولة (أنظر قرواش بن المقلد)
 ٢٠٥
 معد بن اسماعيل الفاطمي : ٤٤ ، ١٤٤
 معد أبو تميم المستنصر : ١٤٥
 المعدل بن علي بن الليث : ٣٠٢
 المعد بن باديس : ١٠٧ ، ١٠٩ ، ١٤٤
 المعد (أنظر عز الدين أيوب)
 معد الدولة (أنظر أحمد بن بويه) : ٩ ،
 ٥٨ ، ٦٥
 معد الدولة (أنظر ثمال بن صالح)
 معد الدولة (أنظر خسرو شاه بن بهرام)
 معد الدولة المرادسي : ٢٣
 معد الدين (أنظر سعيد بن علي بن حديدة)
 معد الدين (أنظر سنجر بن قازي)
 معد الدين قلعج خان : ٣١٣
 معد الدين (أنظر قيصرشاه) : ٢١٥
 معد الدين (أنظر محمد غوري بن سام)
 معد الدين (أنظر محمد علي بن سمادت)
 معد الدين (أنظر محمود بن سنجر)
 المعدل لدين الله (أنظر معد بن اسماعيل)
 المعظم (أنظر شرف الدين عيسى)
 المعظم (أنظر طوران شاه)
 معلى بن حيدرة بن مزو السكتامي : ٤٦
 المعلى (مولى المهدي) : ٧٤
 معن ، جد بني معن : ١٧٠
 معن بن حاتم بن النشيم : ١٨٣ ، ١٨٨
 معن بن زائد ، الشيباني : ١٧٦
 معن بن محمد بن أحمد بن صهادح : ٩٠
 معين الدولة (أنظر حيدرة بن عضد
 الدولة)
 معين الدين (أنظر أنور بن عبد الله)
 معين الدين (أنظر سليمان بن مهذب الدين)

مظفر بن محمود بن محمد بن أحمد ، كجرات :
 ٤٣٥
 المظفر بن نصر بن عبد الله كيدر : ٤١
 المظفر نظام الدين البغدادي ، أبو نصر :
 ٢٤
 المظفر التيمري : ٢١٠
 المظفر (أنظر أبا الوفا توزون) : ١١ ،
 ١٢
 مظفر الدين (أنظر اسحق بن الياس)
 مظفر الدين بن حسنيوه بن هزارسب :
 ٣٥١
 مظفر الدين (كوكبوري بن علي)
 مظفر الدين (أنظر محمد بن بهرامشاه)
 مظفر الدين موسى الثاني بن إبراهيم ، الملك
 الأشرف : ١٥٣
 مظفر الدين موسى بن يوسف ، الأشرف :
 ١٥١
 مظفر الدين بن ناصر الدين بن محمد : ٣٩٤
 مظفر الدين بن نصر الله بن حيدر : ٤٠٧
 مظفر الدين (أنظر يعقوب بن عيشير)
 مظفر الدين (أنظر يولق أرسلان بن
 ألب يزك)
 أبو المظفر (أنظر حسن بن طنج)
 أبو المظفر (أنظر عبيد الله بن يونس)
 أبو المظفر (أنظر محمد بن أحمد مؤيد
 الدين ، ابن القصاب)
 أبو المظفر محمد (أنظر أنوشه) : ٤٠٩
 أبو المظفر (أنظر يحيى بن محمد بن سعيد
 ابن الحسن بن أحمد بن الحسين) : ١٠
 معاذ بن جبل الخزرجي : ١٧٥
 معاذ بن مسلم : ٧٧
 أبو المعالي بن الحسن بن عمران : ٢٠٨
 أبو المعالي (أنظر سعيد بن علي بن حديدة)
 أبو المعالي (أنظر شريف الحمداني)
 أبو المعالي (أنظر قريش بن بدران)
 أبو المعالي (أنظر هبة الله بن محمد بن
 المطلب مجد الدين)
 معاوية بن حديج السكندى : ٣٨
 معاوية بن أبي سفيان : ٣٨٠ ، ٥٥ ،
 ٦٧ ، ٧٥ ، ١٧٥ ، ٢٧٢ ، ٤٢٥
 معاوية بن عبيد الله بن يسار الأشعري
 (أنظر أبا عبد الله) : ٥
 معاوية بن يزيد : ١
 معبد بن الخليل : ٤١٦
 ابن العبراني : ٢٠٩
 المعتد (أنظر هشام بن عبد الرحمن الرابع)

مصعب بن المسيب : ٢٠٥
 أبو المصعب عبد العزيز البكري : ٨٧
 أبو المطاع (أنظر وجيه الدولة بن حمدان)
 مطر ، مولى المنصور : ٣٩
 أبو المطرف (أنظر الحكم بن عبد الرحمن) :
 أبو المطرف (أنظر عبد الرحمن بن الحكم)
 أبو المطرف (أنظر عبد الرحمن بن معاوية)
 أبو المطرف (أنظر عبد الرحمن بن محمد
 ابن عبد الله)
 المطاب بن عبد الله بن مالك الخزاعي :
 ٤١ ، ٤٧
 المظهر بن عبد الله ، أبو القاسم : ٣٢٤
 المظهر بن محمد ، بنو الرسي : ١٨٨
 المظهر بن يحيى ، بنو الرسي : ١٨٨
 مظهرتن ، صاحب آرزيجان : ٢٣٣
 المطيع لله (أنظر أبا القاسم الفضل بن
 المقتدر)
 المظفر (أنظر أحمد بن المؤيد شيخ)
 المظفر بن اسماعيل : ٢٠٩
 المظفر (بيلنسية) : ٨٩
 المظفر (أنظر بيبرس الجاشنكير)
 مظفر جنك هدايت ، محي الدين : ٤٤٦
 المظفر بن حاج ، اليمين : ١٧٧
 المظفر (أنظر حاجي الأول بن الناصر)
 المظفر بن حسين باقر ، بديع الزمان :
 ٤٠٢
 المظفر بن الحسين ، سراج الدين : ١٦١
 المظفر بن سليمان ، بنو نيهان : ١٩٤
 المظفر (أنظر سيف الدين قطز) : ١٦٢
 مظفر شاه مظفر خان ، كجرات : ٤٣٥
 المظفر بن عبد القاهر بن الحسن بن علي
 ابن القاسم الشيباني حجة الدين : ٢٣
 المظفر بن علي الحاجب ، البعلبحة : ٢٠٨
 المظفر بن علي بن الحسين بن أحمد بن المسامة :
 ٢٠
 المظفر بن علي بن القاسم الشيباني : ٢٣
 المظفر بن علي بن محمد ، أبو نصر ، نظام
 الدين ، ابن جيهير الثالث : ١٠
 المظفر بن القاسم بن المظفر بن علي بن القاسم
 الشيباني : ٢٣
 المظفر بن محتاج : ٣١٠
 المظفر (أنظر محمد بن عبد الله بن مسامة
 التجيبي)
 المظفر بن محمد ، قراباغ : ٢٩٥
 مظفر بن محمود بن لطيف خان ، كجرات :
 ٤٣٦

ميين الدين (انظر محمد بن سليمان)
ميمين الدين (انظر ملكشاه بن محمود)
ميمين الملك (انظر أحمد بن الفضل الوزير)
منامس بن رميته : ٣٢
منيت الدين طغرل ، بنفالة : ٤٢٦
منيت الدين (انظر طغرلشاه بن قليج
آرسلان)
منيت الدين (انظر محمد بن آرسلان شاه)
منيت الدين (انظر محمود بن ملكشاه)
المنيرة بن شمسة : ٦٢ ، ٦٧ ، ٦٨ ، ٦٩
المنيرة بن عبد الله بن أبي عقيل : ٦٨
المنيرة بن حميد الله الفزاري : ٣٩
الفضل بن المهلب : ٧٦
مفلح بن خاقان : ٥٠
مفلح الفاتكي : ١٨٢
مفلح الحياتي (أبو صالح) : ٤٥
مفلح (نائب يوسف بن أبي الساج) : ٧١
مقابل سيف الله (صاحب طرطوشة) :
٩١
المقتدر بالله (انظر أبو الفضل جعفر بن
المتنشد)
المقتدى بأمر الله (انظر أبو القاسم
عبد الله عدة الدين بن محمد بن القائم)
المقتضى لأمر الله (انظر محمد المقتضى لأمر الله
ابن المتنشر)
مقصود باشا ، مصر : ٢٥٢
مقصود كراي بن سلامت : ٣٦٩
المقلد بن السيب العقيلي : ٥٨ ، ٦٩ ، ٢٠٥
ابن مقلة الثاني (انظر علي بن محمد بن
علي ، أبو الحسين)
ابن مقلة (انظر محمد بن علي بن الحسن)
المفتح الخراساني : ١٨
المكتفي بالله (انظر أبو محمد علي بن المتنشد)
مكتوم بن حرب : ٣١٢
مكث بن عيسى بن فليحة : ٣١
مكرم خان ، بنفالة : ٤٤٣
مكين الدولة (انظر الحسن بن علي بن
مهم)
ملاحظ ، من عمال اليمن : ١٧٧
ابن ملاحب : ٤٦
ملك أحمد باشا ، البوسنة : ٢٦٣
ملك أحمد (الصدر الأعظم ١٠٩٠ هـ) :
٢٥٩
ملك أشرف بن تاج الدولة : ٢٩٢
الملك الأشرف أحمد بن سليمان : ١٥٤
الملك الأشرف (انظر اسماعيل بن أحمد)

الملك الأشرف (انظر اسماعيل بن العباس)
الملك الأشرف (انظر اسماعيل الثالث
ابن يحيى)
الملك الأشرف (انظر عمر بن يوسف
محمد الدين)
الملك الأشرف الأول بن مظفر الدين
موسى : ١٥٣
الملك الأشرف (انظر مظفر الدين موسى
ابن ابراهيم)
الملك الأفضل (انظر العباس بن علي
ضرقام الدين)
الملك الأفضل (انظر نور الدين أبو
الحسن علي)
الملك الامجد (انظر مجد الدين بهرامشاه
ابن داود)
الملك الاوحد (انظر نجم الدين أيوب)
ملك بك بن زاهد بك : ٢٩٥
الملك الحميد (انظر نوح بن نصر)
ملك دينار : ٣٣٥
ملك راجه بن خان جهان : ٤٣٤
الملك الرحيم (خسرو فيروز بن الرزبان)
الملك الرضى (انظر نوح بن منصور)
الملك السيد (انظر منصور بن نوح)
الملك السعيد (انظر بهرامشاه بن داود)
الملك السعيد (انظر علاء الدين بن
بدر الدين)
الملك السعيد (انظر نضر الدين حسن)
الملك السعيد (انظر نصر بن أحمد)
ملك عنبر الحبشي ، نظام حيدر آباد :
٤٤٦
ملكيت داين كباد كلاغه بنت محمد : ٤٥٠
ملكيت ردفني كباد كلافة : ٤٥٠
ملكيت رهندي بنت عمر : ٤٥٠
ملكشاه بن ألب آرسلان : ٥٢ ، ٧٣ ،
٨٠ ، ٢١٠ ، ٢٣٣ ، ٢٣٧ ، ٢٣٨
ملكشاه بن بركيارق بن ملكشاه :
٣٣٣
ملكشاه بن داود بن سليمان : ٢١٥
ملكشاه الثاني بن قليج آرسلان : ٢١٥
ملكشاه بن محمد بن سلق : ٢١٩
ملكشاه بن محمود بن محمد بن ملكشاه :
٣٣٤
الملك الصالح (انظر أبو بكر بن غازي)
الملك الصالح (انظر صلاح الدين خليل)
الملك الصالح (انظر عماد الدين أبو الغدا
اسماعيل)

الملك الصالح (انظر عماد الدين اسماعيل
ابن العادل)
الملك الصالح (انظر نجم الدين أيوب)
الملك الظاهر (انظر طاهر بن طاهر)
الملك الظاهر (انظر طاهر الثاني صلاح الدين)
الملك الظاهر (انظر غازي بن عثمان)
الملك الظاهر (انظر غياث الدين أبو الفتح
غازي)
الملك الظاهر (انظر يحيى بن اسماعيل)
الملك العادل (انظر أبو بكر بن أيوب)
الملك العادل (انظر تشكم)
الملك العادل (انظر خان بن محمد بن
أحمد) : ١٥٤
الملك العادل (انظر نضر الدين سليمان
ابن غازي)
الملك العادل (انظر شهاب الدين غازي)
الملك العادل (انظر محمدر الدين محمد بن أبي بكر)
الملك العادل (انظر محمود بن زكي)
الملك العزيز بن جلال الدولة : ٦٦
الملك العزيز (انظر طفتكين بن أيوب)
الملك العزيز (انظر عماد الدين عثمان بن
العادل)
الملك العزيز (انظر غياث أبو المظفر محمد)
ملك غازي (انظر كشتكين بن دانشمند)
الملك القاهر (انظر مسعود بن آرسلان شاه)
الملك القاهر (انظر ناصر الدين محمد بن
شيركوه)
الملك الكامل (انظر أحمد بن خليل)
الملك المجاهد (انظر صلاح الدين شيركوه
الثاني)
الملك المجاهد (انظر علي بن داود
سيف الدين)
الملك المجاهد (انظر شمس الدين علي)
ملك محمد باشا ، مصر : ٢٥٤
ملك محمد بن جيهانكير : ٢٩٢
الملك المسعود بن أرتق : ٣٤٤
الملك المسعود ، بنو رسول باليمن : ١٨٤
الملك المسعود (انظر صلاح الدين يوسف
ابن الكامل)
الملك المظفر (انظر تقي الدين أبو سعيد عمر)
الملك المظفر (انظر تقي الدين محمود)
الملك المظفر (انظر شهاب الدين غازي)
الملك المظفر (انظر سليمان بن سعد الدين
شاهنشاه)
الملك المظفر (انظر يوسف بن عمر بن
اسماعيل)

الملك المظفر (انظر يوسف بن عمر
شمس الدين)
الملك العظيم (انظر تورانشاه بن أيوب)
الملك العظيم (انظر توارق شاه الرابع)
الملك العظيم (انظر شرف الدين عيسى بن
أبي بكر)
الملك المقيت (انظر نثر الدين عمر بن
المامل)
الملك المفضل محمد : ١٨٤
الملك المنصور (انظر سيف الدين محمد)
الملك المنصور (انظر عبد الله بن أحمد)
الملك المنصور (انظر عبد الوهاب بن
داود)
الملك المنصور (انظر عمر بن علي نور الدين)
الملك المنصور (انظر محمد بن علي)
الملك المنصور (انظر ناصر الدين ابراهيم
ابن شيركوه)
الملك المنصور (انظر ناصر الدين أبي الممالى
محمد)
الملك الموحد (انظر تقي الدين عبد الله)
الملك المؤيد الحسين ، بنو رسول باليمن :
١٨٤
الملك المؤيد (انظر داود بن يوسف
هزبر الدين)
الملك الناصر (انظر أحمد بن اسماعيل
صلاح الدين)
الملك الناصر (انظر أيوب بن طمشكين)
الملك الناصر (انظر صلاح الدين داود)
الملك الناصر (انظر صلاح الدين قليج
آرسلان)
الملك الناصر الثاني (انظر صلاح الدين
يوسف)
الملك الناصر عبد الله : ١٩٤
ملا محمد ، بنتام : ٤٥٣
ممه بن شير علي : ٤١١
ملهم بن أحمد ، بنو ممن : ١٧٠
ملهم بن منصور ، بنو شهاب : ١٦٩
ملهم بن يونس ، بنو ممن : ١٧١
ملو بن اسماعيل بن يوسف : ٤٣٩
محمد الدولة (انظر سعيد بن مروان)
مملان بن وهسوزان : ٣٧٦
ميش ، الصدر الأعظم : ٢٤٧
من الله الفاتكي : ١٨٢
منتخب الدولة (انظر أنوشكين)
منتشا بك مسعود : ٣٣٠
المنتصر (انظر ابراهيم بن نوح)

المنتصر ، أمير سجستان : ١٠٢
المنتصر داود : ١٨٨
المنتصر باقة (انظر أباجفر محمد بن المتوكل)
منجبرس البصرة : ٦٧
منجلبقا الشمسي : ٥٤
متجك الأشرق : ٤٨
منجوتكين : ٤٤ ، ٥٠
المنذر بن الجارود البدي : ٤١٥
المنذر بن محمد الأموي : ٢
المنذر بن يحيى بن المنذر بن يحيى التجيبي :
٩٠
المنصور ، الآسر أبو علي : ١٤٥
منصور بن اسحق بن اسماعيل الساماني :
٧٩
المنصور (انظر أبا بكر بن الناصر)
المنصور بن جاز : ١٧٧
منصور بن جمهور : ٦٣ ، ٦٨ ، ٤١٥
المنصور بن الحسين الأبي : ٣٣٦
المنصور (انظر حمد بن محمد)
منصور خان بن أحمد : ٤٥٥
المنصور خوارزمشاه : ٣١٦
المنصور بن داود بن عيسى : ٣١
منصور بن ديس بن علي ، أبو كامل :
٢٠٧
منصور سليم بن مسعود : ١٣٥
المنصور بن عبد الرحمن ، تمبكتو : ١٣٢
المنصور (انظر عبد العزيز بن رقوق)
منصور بن عبد الملك بن منصور : ٢٨٣
المنصور (انظر عثمان بن جعق)
المنصور بن علي الالبياني : ١٨٧
منصور علي خان ، بنفالة : ٤٤٤
منصور بن علي ، بنو شهاب : ١٦٩
المنصور بن عيسى بن محمد بن السليل
الشياني النورسي : ١٨ ، ٤٣
المنصور بن فائق ، بنو نجاح : ١٨١
منصور بن قراتكين : ٧٢ ، ٧٩
المنصور (انظر قلاوون سيف الدين) :
١٦٢
المنصور بن كثير بن وهب : ٢٠٦
المنصور (انظر لاجين حسام الدين) :
١٦٢
المنصور بن لؤلؤ : ٥١ ، ٢٠١
منصور بن مسعود الزعري : ١٣٤
منصور بن المظفر بن محمد : ٣٧٩
منصور بن ملهم ، بنو شهاب : ١٦٩
المنصور بن المهدي العباسي : ٦٤

المنصور بن ميمون بن أحمد : ٢٨٣
المنصور بن الناصر : ١١٠
منصور بن نصر بن مروان أبو المظفر :
٢٠٧
منصور بن نصر ، أبو بكر ، ظهير الدين ،
ابن الطائر : ١٠
منصور بن نوح بن منصور أبو الحارث :
٣٠٦
منصور بن نوح بن نصر أبو صالح : ٣٠٦
المنصور (انظر يحيى بن محمد التجيبي)
منصور بن يزيد بن منصور الرعيني : ٣٩
منصور بن يزيد بن منصور ، اليمن :
١٧٦ ، ٧٧
المنصور بن يوسف بلسكين بن زيري :
١٠٩
أبو منصور بن بهرامشاه : ٣٠٢
أبو منصور (انظر تكين بن عبد الله الخزري)
أبو منصور السلجوق : ٦٦
أبو منصور بن صالحان : ٣٢٤ ، ٣٢٥
أبو المنصور (انظر عز الدين أيك)
أبو منصور (انظر عيسى بن محمد ابن
السليل الشيباني)
أبو منصور (انظر محمد عميد الدولة)
أبو منصور (انظر محمد القاهر باقة بن
المتضد)
أبو منصور (انظر المظفر بن عبد القاهر
ابن الحسن بن علي الشيباني)
أبو منصور (انظر المظفر بن القاسم بن
المظفر بن علي بن القاسم الشيباني)
منصور الحصي : ٥١
منم خان ، بنفالة : ٤٤٣
منقذ بن عمر ، بنو شهاب : ١٦٩
منكبتي بن محمد بن تكش : ٣١٧
منكجور ، قائد الأفشين : ٣٧٢
منكلى كراى بن حاجي : ٣٦٧
منكلى كراى بن سليم : ٣٦٨
منكلى ، مملوك البهلوان : ٧٣
مسكوتيمور بن باتو : ٣٦٣
منكوجك فازی : ٢١٩
منكوخان بن تولوي : ٣٥٤ ، ٣٥٦ ،
٣٦٠ ، ٣٦٧
منوجهرخان ، حاكم شروان : ٣٧٨
منوجهر الفارسي ، حاكم شروان : ٣٧٨
منوجهر بن قابوس ملك الممالى : ٣٢٠
منوجهر بن كسران ، أبو المظفر : ٣٧٨
منوجهر بن يزيد بن أحمد : ٣٧٨

موفق الدولة (انظر جواهر المستعمرى)
الموفق بالله (انظر ادريس الثالث بن يحيى)
مولون بن تايونغ : ٣٦٢
مونس الخادم : ١١ ، ١٢
مونس المظفر : ٣٠ ، ٥٠ ، ٥٨
المؤيد (انظر أحمد بن إيناك)
المؤيد (انظر شيخ المحمودى)
المؤيد (بمورقة) : ٩١
المؤيد نجاح ، زبيد بالين : ١٨١
المؤيد (انظر هشام بن الحكم)
مؤيد الدولة (انظر بويه بن الحسن بن بويه)
مؤيد الدين (انظر الحسن بن نيسان)
مؤيد الدين غر الكتاب : ٣٤٠
مؤيد الدين (انظر محمد بن أحمد بن الملقمى)
مؤيد الدين (محمد بن أحمد أبو المظفر ابن الفصاح)
مؤيد الدين (محمد بن محمد بن عبد الكريم برز القمى)
مؤيد الملك (انظر الحسين بن الحسن)
مؤيد الملك (انظر عبيد الله بن نظام الملك)
مير أحمد خان ، بلوچستان : ٤٤٩
مير بولاد : ٣٦٥
مير جلة ، بنفالة : ٤٤٣
ميرزا حيدر دوغلات ، كشمير : ٤٣٣
ميرزا سليمان ، أباطرة المنوك : ٤٤٢
ميرزا عظيم الشان ، بنفالة : ٤٤٤
ميرزا على بن قاسم بن على : ٤٣٩
ميرزا غازى بن جاني بك ، السند : ٤٣٠
ميرزا محمد على ، بنفالة : ٤٤٤
ميرزا على بن محمد كيا : ٢٩٥
ميرزا محمود بن هيبه جنك : ٤٤٤
مير سمندر خان ، بلوچستان : ٤٤٩
مير سيد محمد بن هدى : ٢٩٥
مير شاهى بن عبد الكريم : ٢٩٤
مير عبد الله ، بلوچستان : ٤٤٩
مير علم بوسنه لى : ٢٦٦
مير سليم بن عبد الأحد : ٤٠٧
مير محمود ، بلوچستان : ٤٤٩
مير منصور بن دانيال : ٤٠٧
مير يولوارى بن جعفر على : ٤٤٤
ميران حسين بن مرتضى : ٤٣٩
ميرانشاه بن تيمور جلال الدين : ٤٠٢
ميران عادل خان بن ناصر ، خاندش : ٤٣٤

موسى التركمانى : ٦٠
موسى بن الحسين ، أبو الفتح : ١٤٨
موسى ، داي تونس : ١٣٠
موسى بن ستوق : ٣١٢
موسى بن سليمان ، أمير دارفور : ١٣٩
موسى سمير باشا ، بغداد : ٢٥٩
موسى بن أبى العباس ثابت الحنقى : ٤١
موسى الأول بن عثمان ، أبو حو : ١١٨٠
موسى بن على بن بايدر : ٣٦٢
موسى بن أبى عنان المتوكل على الله ، أبو فارس : ١٢٢
موسى بن عيسى بن موسى بن محمد : ٢٩ ، ٣٦ ، ٦٨ ، ٦٩
موسى بن على بن رباح الحنقى : ٣٩
موسى بن عيسى بن موسى بن محمد : ٤٠ ، ٢٣٣
موسى بن الفضل بن محمد بن شداد أبو الفتح : ٢٨٢
موسى بن كعب بن شعبان الحنقى : ٥٦ ، ٤١٥
موسى بن كعب بن هيبه بن عائشة بن عمرو التيمى : ٣٩
موسى بن محمد الرابع ، أبو حو : ١١٩
موسى بن محمد بن نصير بن محفوظ : ٩٣
موسى بن محمود بن قرامل : ٢٣٩
موسى بن مصعب بن الريم الحنقى : ٤٠
موسى بن المهدي (انظر أبو محمد) : ٣ ، ٥٠
موسى بن موسى ، أبو جابر ، بنو جلندى بالين : ١٩٣
موسى (هولى المنصور) : ٤٩
موسى بن نصير بن عبد الرحمن بن زبيد : ٩٩
موسى بن يحيى البرمكى : ١٣ ، ٤٣ ، ٤١٦
موسى الثانى بن يوسف ، أبو حو : ١١٩
أبو موسى الأشعري (انظر عبد الله بن قيس)
أبو موسى (انظر عيسى بن فروخانشاه)
أبو موسى (انظر عيسى بن محمد بن السليل الشيبانى)
أبو موسى (انظر عيسى بن محمد النوشرى الثانى)
أبو موسى (انظر محمد الأمين بن الرشيد)

منير الخادم : ٤٤
منيع بن الحسن بن أبى البركات : ٢١٠
منيع بن شيب : ٢١٠
أبو المنيع (انظر قرواش بن القلند)
صهابت جنك ، ميرزا محمد على المهاجر بن أبى أمية : ١٧٥
أبو المهاجر (انظر دينار)
مهارش بن الهبلى بن القلند العقيلى : ٢٠٦
المهتدى بالله (انظر أبى اسحق محمد بن الواثق)
مهدى بن على ، بنو مهدى : ١٨٢
مهدى قلى خان قراباغ : ٢٨٢
المهدى بالله (انظر محمد بن إدريس)
المهدى (انظر محمد بن القاسم بن حمود)
المهدى (انظر أبى عبد الله محمد بن المنصور الخليفة العباسى)
المهدى (انظر محمد بن هشام بن عبد الجبار)
مهدب الدولة (انظر أحمد بن محمد بن أبى الجبر)
مهدب الدولة (انظر على بن نصر)
مهدب الدين (انظر مسعود بن سليمان)
مهر على خان ، حاكم شيروان : ٢٧٩
مهر مردان بن سرخاب : ٢٨٦
المهلب بن أبى صفرة : ٦ ، ٧٦٠
المهلبان (انظر محمد بن جعفر بن محمد بن فسانجس)
ابن المهلبان (انظر علاه الدين بن محمد ابن جعفر بن فسانجس)
مهنا بن جعفر اليمحمدى : ١٩١
مهنا بن سلطان بن سيف : ١٩٥
المؤمن (انظر القاسم بن الرشيد)
مؤمن الدولة (انظر على بن صدقة قوام الدين)
مردود ، طامل الموصل : ٦٠
مردود بن محمود بن محمد بن قرا آرسلان : ٣٤٤
مردود بن مسعود بن محمود بن سبكتكين : ٤١٦
موسى بن أحمد ، أبو سعيد ، المسمى بالضيف : ١٠٧
موسى ، الأشرف قائد الجند : ٥٣
موسى باشا ، بغداد : ٢٥٩
موسى باشا ، بوده : ٢٥٦ ، ٢٥٧
موسى باشا ، مصر : ٢٥٢
موسى بن بايزيد : ٢٣٩
موسى بن بقا الكبير : ٦٥ ، ٧١ ، ٧٥

ميران مبارك بن حادل بن حسن : ٤٣٥
 ميران مبارك بن ميران حادل بن ناصر :
 ٤٣٤
 ميران محمد بن حادل بن حسن : ٤٣٥ ،
 ٤٣٦
 ميران محمد بن ميران مبارك بن حادل :
 ٤٣٥
 ميخائيل بن أحمد بن عمر بن محمد بن
 الاسامة : ٢٠
 ميخائيل بن جعفر : ٣٠٦
 ميمون بن أحمد بن عبد الملك بن هاشم :
 ٢٨٣
 ميمون الأمير : ١٠٢
 ميمون بن منصور بن عبد الملك : ٢٨٣

(ن)

نادر شاه بن إمام قلى : ٣٨٩ ، ٤٠٩
 نادر محمد بن دين محمد : ٤٠٦
 ناربوتان بن عبد الرحمن : ٤١١
 نازك شاه بن ابراهيم ، كشمير : ٤٣٣
 الناصر (انظر أحمد بن الناصر)
 ناصر جنك بن نظام الملك : ٤٤٦
 الناصر (انظر الحسن بن الناصر)
 ناصر خان بن عبد الله ، بلوچستان : ٤٤٩
 ناصر خان بن محراب ، بلوچستان : ٤٤٩
 الناصر الديلمي بن الحسين بن محمد الرسى :
 ١٨٨
 الناصر (انظر عبد الرحمن بن محمد بن
 عبد الله)
 ناصر بن عبد الله الأعمشى الدرعى :
 ١٣٣ ، ١٣٥
 الناصر بن علفاس : ١١٠
 ناصر بن على التامسانى : ١٣٣
 الناصر (انظر على بن حمود)
 الناصر (انظر فرج بن برقوق)
 الناصر بن محمد ، باى تونس : ١٣١
 الناصر (انظر محمد بن قايتباى)
 الناصر محمد بن قلاوون : ١٥٤ ، ١٦٢
 ناصر بن مرشد بن ساطان بن أبى العرب :
 ١٩٤
 ناصر الحق (انظر نصر بن على)
 ناصر الدولة بن حمدان ، أمير الأمراء :
 ١١ ، ١٢ ، ٤٥ ، ٥١ ، ٢٠٤
 ناصر الدولة (انظر شهریار)
 ناصر الدولة بن عبد الله بن حمدان : ٥٨

ناصر الدولة (انظر محمد بن ابراهيم)
 ناصر الدولة (انظر محمد بن بقية)
 ناصر الدولة المروانى : ٢٣
 ناصر الدين ابراهيم ، بنفالة : ٤٢٧
 ناصر الدين ابراهيم بن شيركوه ، الملك
 المنصور : ١٥٣
 ناصر الدين (انظر أحمد بن محمد أبا الأزهري
 ابن الناقد)
 ناصر الدين (انظر بدر بن حسنويه)
 ناصر الدين (انظر بركياروق شاه)
 ناصر الدين بنراخان ، بنفالة : ٤٢٦
 ناصر الدين جنزه : ٦٠
 ناصر الدين حيدر بن غازى الدين :
 ٤٤٥
 ناصر الدين بن خديار : ٤١١
 ناصر الدين (انظر سنجر بن ملكشاه)
 ناصر الدين (انظر شهریار بن كيخسرو)
 ناصر الدين قباچه : ٤١٩
 ناصر الدين (انظر محمد بن خليل)
 ناصر الدين (انظر محمد بن ذى القرنين)
 ناصر الدين (انظر محمد بن سلق)
 ناصر الدين محمد شاه بن محمود ، بنفالة :
 ٤٢٧
 ناصر الدين محمد بن شيركوه ، الملك القاهر :
 ١٥٣
 ناصر الدين بن محمد بن عباس ميرزا : ٣٩٤
 ناصر الدين (انظر محمد كمشكين)
 ناصر الدين محمد أبو المعالى ، الملك السكاهل :
 ١٥٠
 ناصر الدين محمد أبو المعالى المنصور : ١٥٣
 ناصر الدين محمود ، بنفالة : ٤٢٦
 ناصر الدين محمود شاه بن فتح شاه : ٤٢٨
 ناصر الدين (انظر محمود بن مسمود)
 ناصر الدين (انظر محمود بن ملكشاه)
 ناصر الدين (انظر محمود بن يوانى أرسلان)
 ناصر الدين منكورس بن خارتكين : ١٦٠
 ناصر الدين نصرت شاه بن حسين ، بنفالة :
 ٤٢٨
 الناصر لدين الله (انظر أحمد بن المستفي)
 الناصر لدين الله (انظر طلحة الموفق)
 ناصر دين الله (انظر مسمود بن محمود)
 ناصر شاه بن غياث الدين بن محمود : ٤٣٢
 ناصر كيا : ٢٩٥
 ناصر الملك بن مبارك ، بنفالة : ٤٤٤
 نافع بن الأزرق : ٦٢
 نافع بن عبد الحارث الخزامى : ٢٧

نافع بن عقبة : ٦٣
 نافع بن علقمة السكناى : ٢٨
 نافع قلام يوسف بن وجيه : ١٩٣
 ابن الناقد (انظر أحمد بن محمد ناصر
 الدين)
 نامور بن بيستون : ٢٩١
 نامور بن شهریار : ٢٩١
 نامور بن كاويار : ٢٩١
 نبيل (أو ليليل صاحب طرطوشة) : ٩١
 نجابت على خان بن جعفر على : ٤٤٤
 نجاح ، بنو زياد يزيد : ١٧٩
 نجم بن منقذ ، بنو شهاب : ١٦٩
 نجم الدولة (انظر خارتكين الشراى)
 نجم الدولة (انظر قارن)
 نجم الدين (انظر اسحق بن دندار) :
 ٢٢٩
 نجم الدين اسماعيل (الباطنية بالشام) :
 ١٦١
 نجم الدين (انظر أيوب بن شاذى)
 نجم الدين أيوب بن السكاهل : ١٥٤ ، ١٥٠
 نجم الدين أيوب ، الملك الأوحده : ١٥٢
 نجم الدين أيوب ، الملك الصالح : ١٥١
 نجم الدين بن على الطوسى أبو القاسم :
 ٢٢٢
 نجيب باشا القائد التركى : ١٣٢
 تحرير الصغير : ٥٨ ، ٧١
 نخبة بن سالم : ٦٣
 نزار بن المعز ، المزيز : ١٤٤
 نصر بن ابراهيم تفجاج : ٣١٢
 نصر بن أحمد ، أبو القاسم : ٢٠٧
 نصر بن أحمد بن أسد : ٣٠٦
 نصر بن أحمد بن اسماعيل بن أحمد السامانى :
 ٧١ ، ٧٩ ، ٣٠٦
 نصر الله بن حيدر توره : ٤٠٧
 نصر بن بهرام شاه بن عثمان : ٢٠٢
 نصرت جنك : منصور على خان : ٤٤٤
 نصرت شاه بن فتح بن فيروز : ٤٢٣
 نصرت بن نصر الدين بن أبى الفتح :
 ٣٠٢
 نصر بن حبيب المهلبى : ١٥٠ ، ١٥٠
 نصر بن حرب بن عبد الله : ٧٤
 نصر بن الحسن بن الفيرزان : ٣٢٨
 نصر خان بن ملك راجه : ٤٣٤
 نصر الثانى السامانى : ٧٢
 نصر بن سبكتكين : ٨٠
 نصر بن سيار السكناى : ٧٧

نور الدين على أبو الحسن ، الملك الأفضل :
١٥٤ ، ١٥١
نور الدين على المنصور : ١٦٢
نور الدين (انظر محمد بن الحسن بن
محمد بن بزرك أميد)
نور الدين (انظر محمود بن زكي)
نور دولت بن حاجي : ٣٧٤ ، ٣٦٧
نور الورد بن أفراسياب : ٣٠٣
أبو نور بن أبي قرعة : ٨٧
نوروزك بن باتو : ٣٦٣
نوروز الحافظي : ٤٨
نورة خاتون بنت تيمور تاش : ٣٥٠
نوشيروان ، جزيرة لار : ٣٨٧
نوفل بن محمد بن الفرات : ٣٩
نيكباي بن ساربان : ٣٧٠
نيكوسير محمد ، أباطرة الفول : ٤٤٢

(هـ)

الهادي الرسي : ١٨٠
الهادي (انظر أبا محمد موسى بن المهدي)
هاشم بن سراقه : ٢٨٣
هاشم بن سعيد بن خالد : ٦٨ ، ٥٧
هاشم بن قليقة بن القاسم : ٣١
هاشم بن محمد الخراحي : ٦٥
أبو هاشم (انظر محمد بن أبي جعفر محمد)
هاني بن هاني حامل طبرستان : ٢٨٥
هبة الله بن الحسن بن علي بن جعفر ، من
بني ماکولا : ٢٢
هبة الله بن الحسن بن علي بن جعفر
المجلى : ٣٢٦
هبة الله بن محمد بن المطلب ، مجد الدين
أبو العالي : ٩
هبة الله بن المظفر بن علي بن الحسن بن
أحمد بن المسامة : ٢٠
هبة الله ، بنو هبنا بالمدينة : ١٧٨
ابن هبيد الأول (انظر جهنم بن عمرو
الشياني)
ابن هبيد الثاني (انظر محمد بن يحيى
عز الدين)
هداي كلنجة بن هريا مواكلاغ : ٤٤٩
هذيل بن خلف بن لب بن رزين : ٨٨
هذيل بن عبد الملك بن خلف بن لب بن
رزين : ٨٨
هرثمة بن أهين : ٤٠ ، ٥٧ ، ٧٨ ، ١٠٠
هرثمة بن النصر الجبلي : ٤١

نظام الدين المرواني : ٣٣
نظام الدين (انظر المظفر بن علي بن محمد
ابن جهير الثالث)
نظام الدين (انظر نصر بن أحمد)
نظام الدين (انظر يانغى بسان)
نظام الدين (انظر يحيى بن شمس الدين)
نظام علي بن نظام الملك بن غازي : ٤٤٦
نظام الملك (أحمد بن الحسن الدهستاني) :
٧٣ ، ٢٤ ، ٧٣
نظام الملك أصف جاه بن غازي الدين :
٤٤٦
نظام الملك (انظر الحسن بن محمد بن
اسحق)
نظام بن هابون بن أحمد ، الدكن : ٤٣٧
نظيف باشا ، البوسنة : ٢٦٧
نعمان باشا ، البوسنة : ٢٦٤
النعمان بن بشير الأنصاري : ٦٧
نعمان كوبريلي زاده ، الصدر الأعظم :
٢٤٥ ، ٢٦٤
النعمان (مولى المهدي) : ٧٤
نغير بن منصور : ١٧٨
النفيس بن أحمد بن محمد بن أبي الجبر :
٢٠٩
نفيس ، بنو زياد باليمن : ١٧٩
نقش جهان بن شمع جهان : ٤٠٥
نقفور الامبراطور : ٥٠
نقبة الدين نور العالم ، سومطرة : ٤٥٢
أبو نعمي (انظر محمد بن أبي سعد علي بن
قتاده)
أبو نعمي (انظر محمد الثاني بن بركات)
نندا ، الجاميون بالسند : ٤٢٩
نوح ، صاحب مورون : ٨٧
نوح بن منصور بن نوح : ٣٠٦
نوح بن نصر بن أحمد بن اسماعيل :
٣٠٦
نور ، أمير هراز : ١٣٨
نور الدولة (انظر أرسلان أرتق خان
إيك)
نور الدولة (انظر أحمد بن حسن بن
آرسلان)
نور الدولة (انظر ديبس بن صدقة
المزيدي)
نور الدولة (انظر آبيس بن مزيد)
نور الدولة (انظر مصعب بن المسيب)
نور الدين (انظر أرسلان شاه بن مسعود)
نور الدين (انظر سلطان شاه بن قليج)

نصر بن صالح بن مرداس ، أبو كامل : ٢٠٤
نصر بن حمزة الخراحي : ٤٩
نصر بن طاهر بن محمد أبو الفضل : ٣٠٢
نصر (حامل حلب) : ٥١
نصر بن عبد الله بن نوح : ٣٠٦
نصر بن علي أبو الحسين : ٣١٢
نصر القشوري : ٥٨
نصر بن محمد بن الاشعث : ٤١٦
نصر بن محمد بن يوسف بن نصر : ٩٣
نصر بن محمود بن مرداس أبو المظفر :
٢٠٤
نصر بن النفيسي : ٢٠٩
نصر بن هارون ، وزير ضد الدولة : ٣٢٤
أبو نصر بن أبي نور بن أبي قرعة : ٨٧
أبو نصر (انظر أحمد بن نظام الملك)
أبو نصر (انظر جمال الدولة بن علي بن
ميكايل بن المسامة)
أبو نصر (انظر محمد بن السري)
أبو نصر (انظر محمد بن محمد بن جهير)
أبو نصر (انظر المظفر بن علي بن محمد
ابن جهير الثالث)
أبو نصر (المظفر نظام الدين البغدادي)
أبو نصر (انظر المنصور بن لؤلؤ)
أبو نصر بن الهيثم الصليق : ٢٠٩
نصر الدولة (انظر أحمد بن مروان)
نصرة الدولة (انظر غازي بن علي)
نصر الدولة المرواني : ٢١
نصر الدين حسين بن بچك : ٤٣٣
نصر الدين بن أبي الفتح بن مسعود : ٣٠٢
نصر الدين محمد يوسف بن علي ، كشمير :
٤٣٣
نصرة الدين (انظر ابراهيم كوج أرسلان) :
٣١٣
نصرة الدين (انظر حسن بن علي صاحب
أنا)
نصرة الدين (محمود بن بيشتكين)
نصوح باشا ، (الصدر الأعظم ١٠٢٠هـ) :
٢٤٢
نصوح بك ، البوسنة : ٢٦١
النصر بن سعيد الحرشي : ٦٣
نظام الدولة (انظر عبد الله بن القاسم
الفهري)
نظام الدين (انظر أرغون شاه) : ٢١٥
نظام الدين ، الجاميون بالسند : ٤٢٩
نظام الدين (انظر الحسين بن محمد بن
الحسين)

هارون بن آلتون تاش : ٣١٦
 هارون ، جزيرة لار : ٣٨٧
 هارون (أنظر أبا جعفر الرشيد بن
 المهدي) : ٣ ، ٦ ، ١٣ ، ٣٧ ، ٦٤ ،
 ٦٩ ، ٢٧٧
 هارون بن خارويه : ١٤٣
 هارون الرشيد بن بوش ، أمير دارفور :
 ١٢٩
 هارون بن سليمان بنراخان : ٣١٢
 هارون بن محمد بن اسحق بن موسى بن
 ميسى : ٣٠
 هارون بن المسيب : ٣٧
 هارون الواثق بالله بن المعتصم (أنظر
 الواثق) : ٣
 أبو هريرة (حامل المدينة) : ٣٥
 هزار دينارى : ٣٤٨
 هزارسب بن تشكير بن عياض الكردي :
 ٥٩ ، ٦٦
 هزارسب بن شهر يواش : ٢٩١
 هزارسب بن أبي طاهر بن محمد : ٣٥٢
 هزارسب بن محمود بن حسويه : ٣٥١
 هزارسب بن نامور : ٢٩١
 هزار سندان بن بندار بن شيرزاد : ٢٩١
 هزار سرد عمر بن حفص ، أبو جعفر : ١٥
 هزاع بن محمد : ٣٢
 هشام بن اسماعيل الخزومي : ٢٨ ، ٣٥
 هشام ، جد بن شهاب : ١٦٨
 هشام بن عبد الرحمن الرابع (أنظر
 المعتد) : ٢
 هشام بن عبد الحكم (أنظر أبا الوليد
 المؤيد) : ٢
 هشام بن عبد الرحمن (أنظر أبا الوليد
 الراضى) : ٢
 هشام بن عبد الملك : ١ ، ٦٣
 هشام بن عمر التغلبى : ٤١٦
 هشام بن قبيط : ١٨٣
 هشام بن يزيد الشريف السجاسمى : ١٢٦
 هلال بن بدر (أبو الحسن) : ٤٢
 هلوخان بن علي بن سرخاب : ٣٩٦
 هلى كلنجة : ٤٥٠
 همايون بن أحمد بن محمد بن داود ،
 الدكن : ٤٣٧
 همايون جا ، بنغالة : ٤٤٤
 همايون ، ناصر الدين ، الامبراطور :
 ٤٣٣ ، ٤٢٨ ، ٤٣٠ ، ٤٣٢ ، ٤٣٦ ،
 ٤٤٢

هنرى السادس السوابى : ١٠٨
 هوجردى مونكاد : ١٢٦
 هوشك ألب خان بن دلاور : ٤٣١
 هوشك بن كيكاس : ٢٨٠
 هوشك بن يوسف شاه بن أحمد : ٣٥٣
 هولكو بن تولوى : ٤ ، ١١ ، ٥٣ ،
 ٦١ ، ٣٥٢ ، ٣٦٢
 الهيثم بن خالد بن يزيد : ٢٧٧
 الهيثم بن عبيد الكنانى : ٨٥
 الهيثم بن محمد بن الهيثم : ٢٧٧
 الهيثم بن معاوية العتيق : ٢٨ ، ٦٤
 أبو الهيجاء (أنظر عبد الله بن حمدان)
 الهيفم المجلى : ٦٩

(و)

الواثق (أنظر إبراهيم بن المستمسك
 ابن الحاكم)
 الواثق بالله (أنظر أبا جعفر هارون بن
 المعتصم)
 الواثق الثانى (أنظر عمر بن الواثق)
 الواثق (أنظر القاسم بن محمد بن القاسم)
 الواثق بن محمد بن عمر بن عبد المؤمن ،
 أبو الملاء : ١١٤
 الواثق (ادعى الأمر لنفسه بالموصل) :
 ٦٦
 واجد على بن أحمد على ، أوف : ٤٤٥
 الوارث بن كعب اليجمدى : ١٩١
 واضح ، مولى المهدي : ٣٩ ، ٣٧٣
 وانور بن أبي بكر (حامل المرابطين
 بميورقة) : ٩١
 وثاب بن محمود المرادمى : ٥٢ ، ٢٠٤
 وثاب بن المظفر النيرى : ٢١٠
 وثبان ، بنو ههنا بالمدينة : ١٧٨
 وحيه الدولة بن حمدان بن ناصر الدولة ،
 أبو المطاع : ٤٥
 وحيه الدين (أنظر اسماعيل بن زكريا) :
 ٦١
 وحاس بن ظم ، بنو سليمان باليمن : ١٧٨
 ودى كلنجة بن فهرى موكلافه : ٤٤٩
 وردان زور بن لشكر : ٣٤٩
 ورد بش ، حامل حلب : ٥٥
 ورود بوسنه لى ، البوسنة : ٢٦٣
 وزير على بن أصف الدولة : ٤٤٤
 الوزير الكامل (أنظر الحسين بن
 المغربى)

وشكير بن زيار أبو منصور : ٧٢ ، ٣١٩
 وصيف البكتمرى : ٧١
 أبو الوفا توزون ، المظفر : ١١ ، ١٢
 ولاش ، مازندران : ٢٨٦
 ولى الله بن محمود بن محمد بن همايون : ٤٣٧
 ولى باشا مصر (١١٢٣ هـ) : ٢٥٣
 ولى شير على ، أفغانستان : ٤٤٧
 ولى محمد بن جان : ٤٠٦
 الوليد بن بكير : ٥٦
 الوليد بن تليد العيسى : ٥٦
 الوليد بن رقاعة بن خالد النهى : ٣٨
 الوليد بن زيدان ، أبو يزيد : ١٢٥
 الوليد بن عبد الملك : ١ ، ٢٧١ ، ٢٧٢ ،
 الوليد بن عتبة بن أبي سفيان : ٣٥
 الوليد بن عروة بن محمد بن هطية السمدى :
 ٢٨ ، ٣٦
 الوليد بن عقبة بن أبي ميعط : ٦٧ ،
 ٢٧١
 الوليد بن يزيد : ١
 أبو الوليد (أنظر اسماعيل بن فرج
 ابن نصر)
 أبو الوليد (أنظر اسماعيل بن يوسف بن
 اسماعيل بن فرج)
 أبو الوليد (أنظر محمد بن جهور)
 أبو الوليد (أنظر هشام بن الحكم)
 ولى الدولة (أنظر القاسم بن عبيد الله بن
 سليمان بن وهب بن سعيد أبي الحسين)
 ولى الدين كريدلى باشا ، البوسنة : ٢٦٦
 ونداد أميد بن بادوسيان : ٢٩٠
 ذهب بن هبه ، أبو البخترى : ٣٧
 وهسودان بن جستان : ٢٩٣
 وهسودان بن الفيرزان : ٢٢٨
 وهسودان بن محمد : ٢٧٥
 وهسودان بن حملان بن أبي الهيجاء : ٢٧٦

(ى)

يادكار بن أموشة : ٤٠٩
 يادكار محمد بن محمد بن بايسنقر : ٤٠٢
 يادكار محمد نكاي : ٣٧٤
 يارقطاش : ٨١
 يار محمد بن جاني بك : ٤٠٤
 ياسر بن بلاك بن جرير : ١٨١
 ياغى باسقى بن تيمور تاش : ٣٨٠
 ياغى بسان بن كشتكين : ٢٢١
 ياقوت أرسلان بن قرقي بن أرسلان : ٣٥٠

ياقوت الحاجب : ٧٥
 يابى ، أمير ودای : ١٣٧
 يانس الأرمي ، وزير المحافظ : ١٤٩
 يانس المونسي : ٥٠
 يحيى بن ابراهيم ، أبو زكريا : ١١٥
 يحيى بن أحمد الساماني : ٧٩
 يحيى الأرجاني ، أبو زكريا : ١٠١
 يحيى بن اسحق بن غانية : ٩١
 يحيى بن اسماعيل ، من بني رسول :
 ١٨٤
 يحيى بن اسماعيل بن المأمون بن ذى النون :
 ٨٩
 يحيى باشا ، مصر (١١٥٤ هـ) : ٢٥٤
 يحيى بن بركات : ٣٤
 يحيى بك ، البوسنة : ٢٦١
 يحيى بن تميم بن العز : ١٠٩
 يحيى بن الحسين بن القاسم الهادي
 إلى الحقي : ١٨٧
 يحيى الحفصي ، أبو زكريا : ١١٥
 يحيى بن الحكم بن أبي العاص : ٢٨
 يحيى بن حمد التزكيبي : ١٣٦
 يحيى بن حمزة نجم الدين الهادي : ١٨٨
 يحيى حميد الدين ، إمام صنعاء : ١٨٩
 يحيى بن الحاقان الخراساني : ١٦
 يحيى بن خالد بن برمك (الوزير) : ٦ ،
 ١٣ ، ٢٧١
 يحيى بن داود بن حمدود الحرشي ،
 أبو صالح : ٣٩ ، ٢٨٥
 يحيى (من بني رزين بالسبلة) : ٨٨
 يحيى بن زكريا : ١١٨
 يحيى بن زيان الوطاسي ، أبو زكريا :
 ١٣٣
 يحيى بن سرور : ٣٤
 يحيى بن سعيد بن عمرو بن الأسود
 الحرشي : ١٨ ، ٥٧ ، ٧٠ ، ٢٧٣
 يحيى بن سامة السكبي : ٨٥
 يحيى بن سليمان : ٥٧
 يحيى بن شمس الدين : ٣٠٣
 يحيى بن عبد الله المرتضى بن القاسم بن
 المغامر الشيباني : ٢٣
 يحيى بن عبيد الله بن محمد بن الصمر بن
 جعفر ، أبو الفضل زعيم الدين : ١٠
 يحيى بن العزيز بن المنصور الحمادي :
 ١١٠
 يحيى بن علي بن حمود (أنظر المتلى) : ٢ ،
 ٨٦

يحيى بن علي بن المبارك الدرسي : ١٣٣
 يحيى بن فانية : ١١٣
 يحيى بن القاسم بن إدريس : ١٠٣
 يحيى كرابي : ٣٨١
 يحيى بن محمد بن إدريس : ١٠٣
 يحيى بن محمد التجيبي : ٨٩
 يحيى بن محمد ، بنو الرسي : ١٨٨
 يحيى بن محمد زكنكا : ١٣٥
 يحيى بن محمد بن سعيد بن الحسن بن أحمد
 ابن الحسني : ١٠
 يحيى بن محمد بن شيخ علي الدرسي : ١٣٥
 يحيى بن محمد بن علي : ٥٦ ، ٧٤
 يحيى بن محمد الفرناطلي ، تيمتكو : ١٣٣
 يحيى الثالث بن مسعود بن محمد ، أبو زكريا :
 ١١٦
 يحيى بن المظفر بن محمد بن المظفر ،
 نصرة الدين : ٣٧٩
 يحيى بن مباد : ٤٣
 يحيى المتعمم بالله الموحدى : ١١٣
 يحيى بن المنذر بن يحيى التجيبي : ٩٠
 يحيى الناطق بالحق ، أبو طالب : ٢٩٣
 يحيى الثاني الواثق ، أبو زكريا : ١١٥
 يحيى بن يحيى بن محمد بن إدريس : ١٠٣
 أبو يحيى (أنظر محمد المتعمم بن ممن)
 يحيى بك بن مجلان : ٢٢٦
 يدو بن يعلى اليفرنى : ١١٣
 يدكوج بن أولغ طرخان التركي : ٤٣ ،
 ٦٥
 بريققاش (أنظر شمس الخواص)
 يزجرد بن شهريار : ٢٨٧
 يزيد بن أحمد بن محمد بن أبي طاهر : ٣٧٧
 يزيد بن أسيد السلمي : ٣٣٣
 يزيد بن البدر بن البطال : ٤٩
 يزيد بن جرير بن يزيد العسري : ١٧٦
 يزيد بن حاتم بن قبيصة المهلي : ١٥ ،
 ٣٩ ، ١٠٠
 يزيد بن عبد الله بن دينار التركي : ٤٢
 يزيد بن عبد الملك : ١ ، ٣٥
 يزيد بن عمر بن هبيرة : ٦٣ ، ٦٨
 يزيد بن محمد بن حنظلة الخزومي : ٢٩
 يزيد بن محمد ، تونس : ١٢٦
 يزيد بن مزيد بن زائدة الشيباني : ٢٧١ ،
 ٢٧٣ ، ٢٧٤ ، ٢٧٧
 يزيد بن معاوية : ١
 يزيد بن المنصور ، حامل اليمن : ١٧٦
 يزيد بن المنصور العباسي : ٦٤ ، ٦٨

يزيد بن المهلب : ٥٦ ، ٦٨ ، ٧٦ ، ٢٨٤
 يزيد بن الوليد : ١
 أبو يزيد (أنظر خالد بن عبد الله القسري)
 اليسع المنتصر : ١٠٢
 اليسع ، أبو منصور : ١٠٢
 يسو منكوب بن جقتاي : ٣٧٠
 يسون تيمور بن قامالا : ٣٦٠
 يشبك الحسني : ٤٨
 يشبك اليوسفي المؤيدي : ٥٥
 يشناسب : ١٣
 اليسع بن محمد بن إلياس : ٣٢٧
 يعرب بن بلعرب بن سلطان : ١٩٥
 يعفر بن عبد الرحمن : ١٧٩
 يعقوب بن الأفلح : ١٠١
 يعقوب بن أوزون حسن : ٣٨٤
 يعقوب بك ، البوسنة : ٢٦١
 يعقوب بك خان كلشفر : ٤١٢
 يعقوب بن تمر جاندار : ٢٢٤
 يعقوب بن أبي جعفر المصور العباسي : ٦٩
 يعقوب بن داود بن عمر بن طهمان
 (أنظر أبا عبد الله) : ٥
 يعقوب بن سليمان بن محمد بن عيشير : ٢٢٨
 يعقوب بن عبد الحقي المريني ، أبو يوسف :
 ١٢٢
 يعقوب بن أبي عبد الله محمد البريدي : ٢١
 يعقوب بن عيشير : ٢٢٨
 يعقوب بن الليث الصفار : ٧٥ ، ٧٨ ،
 ٣٠٧ ، ٤١٦
 يعقوب بن محمد البريدي الثاني : ٦٥
 يعقوب المستمسك بن المتوكل ، أبو الصبر
 (أنظر المستمسك) : ٥
 يعقوب المنصور بن يوسف بن عبد المؤمن :
 ١١٣
 يعقوب بن يوسف بن ابراهيم بن كلس ،
 الوزير : ١٤٥
 يعقوب بن يوسف بن علي ، كشمير : ٤٣٣
 يعلى ، صاحب طرطوشة : ٩١
 يعلى بن منية : ١٧٥
 يعلى اليفرنى : ١١٣
 يعيش بن محمد بن يعيش : ٨٩
 يعيش ، مولى الحسن بن علي السكبي : ١٠٧
 يعمر بن سن بن زيان ، أبو يحيى : ١١٨
 يلبود الأمير ، الشحنة : ٣٣٧
 يلبغا (نائب حلب) : ٥٤
 يلبغا الناصري : ٥٣
 يلتكين (أنظر بلتكين)

يكرجي بن بردى بك : ٣٦٧
 يمن الطولوني : ٥٨
 يعين الدولة (أنظر بهرام شاه بن مسعود)
 يعين الدولة (أنظر محمود بن سبكتكين)
 ينان الأشرفي السلاحدار : ٥٥
 ينان الأشقر البجوي الظاهري : ٥٥
 ينان الحاج : ٥٥
 ينان السلاني : ٥٥
 ينان ، صاحب آمد : ٢١١
 يوسف بن أبق التركاني : ٣٣٧
 يوسف باشا ، بندهاد (١١١٤ هـ) : ٢٦٠
 يوسف باشا (الصدر الأعظم ١١٢٣ هـ) : ٢٤٥
 يوسف باشا (الصدر الأعظم ١٢٠٠ هـ) : ٢٤٦ ، ٢٤٧ ، ٢٦٦
 يوسف أبو جاك ، الجزائر : ١٢٨
 يوسف بن حسن ، جزر مالديف : ٤٥٠
 يوسف الداعي بن يحيى النصور : ١٨٧
 يوسف بن أبي الساج : ٣٠ ، ٧١
 يوسف طادك شاه ، الككن : ٤٣٩
 يوسف (حامل حلب الأيوبي) : ٥٣
 يوسف أبو المظفر ، الملك الناصر صلاح الدين : ١٥٠
 يوسف المؤمن بن أحمد : ٩٠
 يوسف بن اسماعيل ، إمام صنعاء : ١٨٩
 يوسف بن برسباي ، جاك الدين : ١٦٣
 يوسف بن تاشقون : ١١٣
 يوسف بن الحسن الحياصي ، أبو يعقوب : ١٨٠
 يوسف بن الحسن ، ملك مراکش : ١٣٦
 يوسف خان بن أوييس : ٤٠٥
 يوسف خان ، حاكم شيروان : ٢٧٩
 يوسف ، داي تونس : ١٣٠
 يوسف بن ديوداد ، أبو القاسم : ٢٧٤

يوسف بن راشد السلمي : ٢٧٣
 يوسف شاه بن أحمد بن ألب أرغون : ٣٥٣
 يوسف شاه بن ألب أرغون : ٣٥٢
 يوسف شاه بن طغان شاه : ٢٤٩
 يوسف ضيا (الصدر الأعظم) : ٢٤٧
 يوسف بن عبد الرحمن ، أبو ثابت : ١١٩
 يوسف بن عبد الرحمن بن حبيب الفهري : ٨٥
 يوسف بن عبد الله الدرعي : ١٣٤ ، ١٣٥ ، ١٣٦
 يوسف بن عبد الله بن محمد ، أبو الفتوح ، حامل صقلية : ١٠٧
 يوسف الأول بن عبد المؤمن ، أبو يعقوب : ١١٣
 يوسف بن عمرو : ٣٦
 يوسف العلوي : ٢٩
 يوسف بن علي بن بكتكين : ٣٤٤
 يوسف بن عمر بن اسماعيل : ١٨٤
 يوسف بن عمر بن شبرمه : ٦٨ ، ٧٧
 يوسف بن عمر شمس الدين : ١٨٤
 يوسف بن عمر القصري : ١٣٢
 يوسف بن عمر بن محمد بن الحكم النقي : ٦٣ ، ١٧٦
 يوسف بن عمر بن يوسف ، جزر مالديف : ٤٥١
 يوسف بن محمد بن إبراهيم : ٣١٣
 يوسف الرابع بن محمد بن اسماعيل بن يوسف بن اسماعيل بن فرج بن نصر : ٩٤
 يوسف بن محمد ، جزر مالديف : ٤٥٠
 يوسف بن محمد ، أبو حاتم : ١٠١
 يوسف الثاني بن محمد الناصر بن يعقوب المنصور : ١١٣
 يوسف بن محمد بن يوسف بن اسماعيل ابن فرج بن نصر : ٩٣

يوسف بن محمد بن يوسف النقي : ٢٨ ، ٣٦
 يوسف بن محمد بن يوسف المرزوي : ٢٧٢ ، ٢٧٤
 يوسف المستنجد بن المتوكل ، أبو الحسن (أنظر المستنجد) : ٥
 يوسف المستنجد بالله بن المقتي ، أبو المظفر (أنظر المستنجد بالله) : ٤
 يوسف المظفر بن سليمان بن هود : ٩١
 يوسف بن ملهم ، بنو ممن : ١٧٠
 يوسف الناصر بن يوسف بن محمد بن يوسف بن اسماعيل بن فرج بن نصر : ٩٤
 يوسف بن يعقوب البريني ، الناصر لدين الله ، أبو يعقوب : ١٢٢
 يوسف بن يونس ، بنو ممن : ١٧٠
 أبو يوسف (أنظر يعقوب بن أبي عبد الله محمد البريدي)
 يونس بن ممن ، بنو ممن : ١٧٠
 يونس بن مودود بن سيف الدين : ٤٧
 يوسف بن موسى ، أمير تلمسان ، أبو الحجاج : ١١٩
 يوسف النيار بن اسماعيل بن فرج بن نصر : ٩٣
 يوسف نويان : ٢٨٣
 يوسف بن هارون بنراخان : ٣١٢
 يوسف بن وجيه ، عمان : ١٩٣
 يوسف بن ياروخ : ٤٥
 يولقي أرسلان بن ألب يزك : ٢٢٣
 يولقي أرسلان بن ايلقازي بن ألي : ٢٤٥
 يونس باشا (الصدر الأعظم ٩٢٣ هـ) : ٢٤١
 يونس بك ، البوسنة : ٢٦١
 يونس بن علي بن حسين صاحب آتا : ٢٢٣

٢ - فهرس البلدان

بلخ : ٢٢٦
 ألمالي : ٣٣٠
 ألموت : ٣٢٨
 إلبيجور : ٤٣٨
 إليزابيث بوك : ٢٨١
 أماسية : ٢٣٣ ، ٢٣٢
 أم درمان : ١٦٨
 انجلترا : ١٦٧ ، ١٩٧
 أندرابة : ٣٠٧ ، ٣١٢
 أندرين : ٢٣٥
 الأندلس : ٢٥ ، ٨٥ ، ٩٩ ، ١١٣
 أهر : ٢٩٦
 أوذ : ٤٤٤ ، ٤٣١
 أوريصة : ٤٤٤
 أورفة : ٢٣٥
 إورندي : ٢٢٥
 أوزكند : ٤٠٣
 أوشاق : ٢٢٨
 أويشاش : ٢٢٣
 أيا تلوغ : ٢٢٧
 أيازمند : ٢٢٥
 أيدنجي : ٢٢٥
 أيدنجي : ٢٢٥
 أيدنجي : ٢٢٥
 أيدنجي : ٢٢٥
 إيردر : ٢٢٩
 أيرله : ٢٢٩
 إينجويل : ٢٢٧
 أيوك : ٢٢٨

(ب)

باب الأبواب : ٢٧٧ ، ٢٨٣
 البابان : ٣٩٨
 باريس : ١٣٦
 بازار : ٢٢٨
 بازاز جيق : ٢٣٥

أرزنجان : ٢١٩ ، ٢٣٢ ، ٣٨٥
 أرغوة : ٨٨ ، ٩١
 أركش : ٨٧
 أرة : ٢٢٧
 إرمناك : ٢٣٦
 أرميليا : ١٣ ، ١٥ ، ٢٦٦ ، ٢٧٧ ،
 ٢٥٠ ، ٢٨٢
 أزميز : ١٢٩ ، ٢٢٧ ، ٢٢٨
 أزمن : ٥٨
 إسبارتة : ٢٢٩
 استانوز : ٢٣٠
 استاوروس : ٢٣٠
 استراباد : ٢٩٤ ، ٣١٩ ، ٣٨٢
 أستراخان : ٣٦٧ ، ٣٧٤ ، ٤٠٤ ، ٤٠٦
 استنبول : ٢٥١ ، ٣٦٨
 أسد آباد : ٣٢١
 أسروشنة : ٣١١
 الاسكندرية : ٢٨ ، ١٦٠
 أشبيلية : ٨٧ ، ٨٨ ، ٨٩
 أشير : ١١٠
 أصهان : ١١ ، ٧٠ ، ٧٢ ، ٢٩٣ ، ٣٣٣ ،
 ٣٢٨ ، ٣٧٩ ، ٣٨٩ ،
 ٤٠٢
 أغراس : ٢٢٩
 أفامية : ١٦٠
 أفريقية : ١٥ ، ٢٥ ، ٩٧ ، ٩٨ ، ١٠٩ ،
 ١١٦
 أفغانستان : ٤١٩ ، ٤٤٧
 أفجهر : ٢٢٧
 الأتحوانة : ٤٥
 أفريطش : ١٠٩
 ألبانيا : ٢٦٦
 البشكين (جد الأسرة النزنوية) : ٨٠
 ألبستان : ٢٢٠
 ألبت : ٨٨

(١)

أطنة : ٣٣٤
 آق حصار : ٢٢٦
 آقراي : ٢٣٢
 آقسو : ٤٠٥
 آق شهر : ٢٢٩ ، ٢٣١
 آلاشهر : ٢٢٧
 أماسية : ٢٢٠ ، ٢٣٢
 آمد : ١٨ ، ٢١ ، ٢٤ ، ١٥٤ ، ٢٠٦ ،
 ٢٠٧ ، ٢٠٨ ، ٢٣٤ ، ٣٨٥
 آمل : ٢٨٧ ، ٢٩٢ ، ٢٩٣ ، ٣١٩
 آنطالية : ٢٢٩ ، ٢٣٠ ، ٢٣٥
 آنقرة : ٣٣١ ، ٣٣٥
 آياس : ٢٣٥
 آيدوس : ٢٦٥
 أبلستان : ٢٣٥
 أهر : ٧١
 آتبه : ٢٢٧
 أحسن آباد : ٤٣٧
 أحمد آباد : ٤٣٥
 إدرميد : ٢٢٥
 أدله : ٢٢٦
 أذربيجان : ١٣ ، ٥٧ ، ٧١ ، ٢٧١ ،
 ٢٧٢ ، ٢٧٤ ، ٢٧٥ ، ٢٧٦ ، ٢٧٧ ،
 ٢٣٤ ، ٢٤٨ ، ٢٤٩ ، ٢٨٠ ، ٢٨٣ ،
 ٤٠٢
 أذرحات : ١٦٨
 أذينة : ٢٢٧
 أران : ٢٧٥ ، ٢٧٧ ، ٢٨٢
 إربل : ٣٤٤
 أرنججي بلاط : ٢٢٧
 أردبيل : ٢٧٤ ، ٢٧٥ ، ٢٤٩
 أردلان : ٣٩٦
 أرزوم : ٢١٩ ، ٢٣٢

تساليا : ٢٦٦
 قطيعة : ٩٠
 تمز : ١٨٦، ١٨٤، ١٧٨
 تفتيس : ٢٤٥
 تكريت : ٢٠٦ ، ٣٤٤
 تل باشر : ١٥٣
 تامسان : ١١٨ ، ١١٩ ، ١٢٦
 تنكناكة : ٤٣٩
 تمبكتو : ٢٥ ، ١٢٢
 تمر جي : ٢٢٦
 تهامة : ١٧٩
 تورقان : ٤٠٥ ، ٤٠٦
 توشانلي : ٢٢٨
 توقات : ٢٢٠ ، ٢٢٣ ، ٢٤٣
 تونس : ١٥ ، ٢٥ ، ١١٥ ، ١١٦ ، ١٣١
 تيرة : ٢٢٧
 تيمورجي : ٢٢٥

(ث)

ثبات : ١٨٤
 الثغور الجزرية : ٥٨

(ج)

جار شبة : ٢٢٨
 جايك : ٢٢٠ ، ٢٢٢
 الجياك : ٧٠ ، ٧٧
 الجبل : ٣٢٣ ، ٣٣٤
 جبل الجوهري : ٣٩٧
 حرباذقان : ٧٢
 جربة : ١١٨
 جرجان : ٧٢ ، ٢٩٤ ، ٣١٩ ، ٤٠٢
 جرمانيكو بوايس : ٢٢٣
 جرميك : ٢٣٥
 الجزائر : ٢٥ ، ١٢٦ ، ١٢٧
 جزر مالديف : ٤٤٩
 الجزيرة : ٤٩ ، ٥٦ ، ٥٧ ، ٢٧٢
 الجزيرة (الأندلس) : ٨٦
 جزيرة ابن عمر : ٣٩٧
 جزيرة لار : ٢٨٧
 جزيرة هرض : ٢٨٧
 جشم : ٢٢٧
 جند : ٣١١
 جند يسا بور : ٢٧٤
 جندار أغلو : ٢٢٢٤

بكتهري : ٢٣١
 بلاد الديلم : ٢٩٣
 بلاسا غون : ٣١٣
 بلاطوس : ١٦٠
 بلاد ما وراء النهر : ٤٠١
 بلخ : ٣٠٧ ، ٣١١ ، ٣٨٢ ، ٤٠٣ ، ٤٤٧
 بلد : ٢٠٥
 بلرم : ١٠٦
 بلن : ٢٦٦
 بلنسية : ٨٩ ، ٩٢
 بلوچستان : ٤٤٩
 بنتام : ٤٥٣
 بنجوير : ٣٠٧
 بنغازي : ١٣٢
 بنفالة : ٢٥ ، ٤٢٦ ، ٤٢٧ ، ٤٤٣ ، ٤٤٤
 بنيون : ١٢٦
 بهار : ٤٣١ ، ٤٤٤
 بهرايج : ٤٣١
 بهسنی : ٢٣٥
 بهكار : ٤٣٠
 بهلي : ١٩٤
 بوده (الحجر) : ٢٥ ، ٢٥٥
 بور دور : ٢٢٩
 بوز أبوك : ٢٣٠
 البوسنة : ٢٦٣ ، ٢٦٥
 بولا وادين : ٢٢٣
 بونار حصار : ٢٢٥
 بياس : ٢٣٤
 بيت القدس : ١٥٣ ، ١٧٧
 بيچا بور : ٤٢٩
 بيجان : ١٧٩
 بيدار بخت : ٤٤٣
 بيدر : ٤٣٧ ، ٤٣٩
 بيدشار : ٢٩٨

(ت)

تارم : ٢٧٥
 تاقدمت : ١٣٧
 تاهرت : ١٠٠
 تبرز : ٢٤٥ ، ٢٥٦ ، ٢٨٠ ، ٢٨٣
 تنه : ٤٢٩ ، ٤٣٠
 تمجر جرا : ١٠٣
 ترخنات : ٢٢٦
 ترغة : ١٠٣
 ترمذ : ٣٠٧

بازبدا : ٥٨
 باش جلمبه : ٢٢٥
 بلاط : ٢٣٠
 بالمبانك : ٤٥٣
 باليكسر : ٢٢٥
 باميان : ٤١٩
 باي رامي : ٢٢٧
 بايناس : ١٥٤
 بانبيات : ٤٢٣
 بايشهر : ٢٢٩
 بايندير : ٢٢٧
 بجاية : ١١٥ ، ١١٥ ، ١١٦
 بخاري : ٣١٢ ، ٣١٩ ، ٣٢٧ ، ٤٠٤ ، ٤٠٦
 بدليس : ٣٥٠ ، ٣٩٥
 براو : ٤٣٨
 برجكو : ٢٢٣
 برجين : ٢٣٠
 بردسير : ٢٣٥
 بردعة : ٢٧٤
 برغلو : ٢٢٤
 برغمة : ٢٢٥ ، ٢٢٦
 بركة : ١٣٢
 بروكي : ٢٢٧
 برلو : ٢٢٩
 برلين : ٢٥٠
 برناز : ٢٣٠
 برهان پور : ٤٣٤
 بروجرود : ٧٢
 بروسة : ٢٢٣ ، ٢٢٦
 بزاق : ٢٣٥
 بزذغان : ٢٢٧
 بسكرة : ١١٨
 بشاور : ٤٤٧
 البصرة : ١٥ ، ٢١ ، ٢٨ ، ٦٢ ، ٦٣ ، ٦٧ ، ٦٨ ، ٧٠ ، ١٠٣
 بصري : ٤٦ ، ١٥٥
 البظيعة : ٦٦ ، ٢٠٨ ، ٢٠٩
 بطلبوس : ٨٩
 بمليك : ٤٦ ، ١٥٢
 بفاردج : ٢٢٥
 بغداد : ٣ ، ٨ ، ٩ ، ١١ ، ١٢ ، ٢٠ ، ٢٢ ، ٢٥ ، ٢٥٨ ، ٢٦٦ ، ٢٦١ ، ٥٨ ، ٥٥٠ ، ٢٥٩ ، ٢٦٠ ، ٢٦٩ ، ٣٠٢ ، ٣٢٢ ، ٣٢٧ ، ٣٥٢ ، ٣٢٨ ، ٤٠٢
 بقلق : ٢٢٨

جولة مرك : ٢٦٥
جودك : ٢٢٨
جورجيا : ٢٦٦ ، ٢٥
جوروم : ٢٢٠
المجوزجان : ٣١١
جولس : ٢٢٧
جونان : ٢٢٩
جونپور : ٤٣١
جينة : ٢٣٠
جيوك : ٢٢٨

(ح)

حاجي : ٢٣٢
حالي : ١٧٩
حائل : ١٩٠
الحجاز : ١٧٧ ، ١٩٠
الحديثة : ٢٠٦
حران : ٣٤٤ ، ٢١٠ ، ١٥٤
الحزم : ١٩٤
حصن كيفا : ٣٤٤ ، ١٥٤
حصن منصور : ٢٣٥
حلب : ٤٩ ، ٤٦ ، ٤٥ ، ٤٤ ، ٢١ ، ١٧
٥١ ، ٥٤ ، ٥٥ ، ١٥١ ، ٢٠١
٢٠٤ ، ٢٠٥ ، ٣٣٤ ، ٣٤١ ، ٣٤٥
حلوان : ٣٢١
الحلة : ٢٠٧
حماة : ٤٦ ، ١٥٣ ، ١٥٤
حمص : ٤٦ ، ٤٧ ، ٥٠ ، ١٥٣
حميد آباد : ٢٢٩
حوثة : ٢٢٨
حوى جنيز : ٢٣٠
حيدر آباد : ٢٥

(خ)

خابور : ٥٨
خاندش : ٤٣٤
خراسان : ١٣ ، ١٥ ، ١٨ ، ٥٧ ، ٦٢ ،
٢٦٣ ، ٢٧٠ ، ٢٨١ ، ٢٩٩ ، ٣١٠ ، ٣٤٤
خرپوت : ٢٣٥
خرتبرت : ٣٤٤
الخرطوم : ١٦٨ ، ١٣٧
خرماباذ : ٣٥٤
خلاط : ٣٩٥ ، ٣٤٨
خلم : ٣٠٧

خناس : ٢٢٨ ، ٢٢٩
خوارزم : ٤٠٨
خوتان : ٣١٢
خوزستان : ١٥ ، ٧٤ ، ٣٢٢
خوقند : ٤٠٧ ، ٤١١
خيوس : ٣٦٨
خيوه : ٤٠٨

(د)

دارفور : ١٣٩
دارندا : ٢٣٥
داغستان : ٣٦٨
دامغان : ٣٨١ ، ٣٨٨
دانية : ٩١
دبروجه : ٢٢٥
ديبل : ٢٧٢
دورند : ٢٨٣
الدرعية : ١٩٠
دقوقا : ٣٢١
دكزلي : ٢٢٨
الديكين : ٤٣٧ ، ٤٣٨ ، ٤٤٢
دماوند : ٧٠
دمباي : ٢٢٨
دمشق : ١٣ ، ١٨ ، ٣٣ ، ٤٣ ، ٤٥ ،
٤٦ ، ٤٧ ، ٤٨ ، ٤٩ ، ١٤٣ ، ١٥٠ ،
١٥١ ، ١٥٢ ، ١٥٣ ، ١٥٥ ، ١٦٣ ،
٣٤٠ ، ٣٤١
دنزلي : ٢٢٨ ، ٢٢٩
دوزقري : ٢٢٨
دوغة : ٢٦١
دهار : ٤٣١
دهلي : ٤٣٦ ، ٤٣١ ، ٤٤٧
ديار بكر : ٥٨ ، ٢٣٥
ديار الجزيرة : ٥٨
ديار ريعة : ٥٨
دينور : ٧٢ ، ٣٢١
ديوريكي : ٢١٩ ، ٢٢٠ ، ٢٣٣

(ر)

رأس العين : ٥٨
الرحبة : ٤٣ ، ٤٦
الرستاق : ١٩٤
رفنية : ٤٦
الرقة : ٢٠٤ ، ٢١٠

الرملة : ٤٤ ، ١٦٠
رندة : ٨٧
رنكل : ٤٢٧
الرها : ١٥٤ ، ٢١٠
رودس : ٢٥٠ ، ٣٦٧ ، ٣٦٨
روسيا : ٣٦٩
روما : ٢٥٠
رويان : ٢٨٤
الري : ١٣ ، ١٨ ، ٤٩ ، ٧٠ ، ٧١ ، ٧٢ ،
٧٩ ، ٢٧٥ ، ٣٤٩ ، ٤٠٢
الرياض : ١٩٠

(ز)

الزاب : ١١٨
زاخو : ٣٩٦
زيد : ١٧٩ ، ١٨١ ، ١٨٢ ، ١٨٣ ، ١٨٤ ،
١٨٥
زعفرانبولي : ٢٢٤
زمنق : ٢٣٥
زنجبان : ٧١
زنجبار : ١٩٦

(س)

سارية : ٣٩٣ ، ٣١٩
سان ريمو : ٢٩٤
ساوة : ٢٩٣
سبنة : ١١٢
سبينة : ١٥٤ ، ١٥٥
ستكانو : ٤٢٧
سجستان : ٦٢ ، ٣٠٢ ، ٤٠٢
سجلماسة : ١٠٢ ، ١١٣ ، ١٢٢
سرخس : ٣٨٢
سرهيس : ١٢٧
سراسطة : ٩٠ ، ٩١
سرمين : ٣١١
سروج : ٢١٠
السرير : ٢٨٣
سلطان بوي : ٢٢٣
سلطان حصار : ٢٢٧
سلندي : ٢٢٨
سمرقند : ٤٠١ ، ٤٠٣ ، ٤٠٤
مسون : ٢٢٢
سنجار : ٥٣ ، ٥٨ ، ١٥٢ ، ١٥٤ ، ٢٠٥ ،
٢٤٤

قتشة : ٣٣٠
فرغانة : ٤٠٣
فك : ٣٩٧
القسطاط : ٤١
فلك آباد : ٢٢٩
فكة : ٢٣٠
فومن : ٢٨٤
فيروزكوه : ٤١٩

(ق)

قازان : ٣٧٤
قاسوف : ٣٧٤
قاشان : ٧٢ ، ٧٠
القاهرة : ١٨ ، ٤٤ ، ١٤٤
القيجاق : ٣٨٠
القيجاق الشرق : ٣٦٥ ، ٣٦٦
القيجاق الغرب : ٣٦٣
قبرس : ٣٥
قرا آغاج : ٢٢٩
قرا باغ : ٢٨٢ ، ٢٩٥
قرا بيل : ٢٣٣
قرا بورن : ٢٢٧
قراجه : ٢٢٦
قرا اشار : ٤٠٥ ، ٤٠٦
قرا اقروم : ٣٦٠
قرا حصار شرق : ٣١٩
قرا حصار صاحب : ٢٢٣ ، ٢٢٨ ، ٢٢٩
٢٣٠
قردي : ٥٨
قرطبة : ٨٨
قرقشونة : ٨٥
القرم : ٣٦٧ ، ٣٦٩ ، ٣٧٤
قرمان : ٢٣٦
قرميسين : ٢٢١
قرمونة : ٨٧
القرين : ٣١٩
قزك احمدلي : ٢٢٤
قزوين : ٧١ ، ٧٢
قيزيلجه توزله : ٢٢٥
قسطنموني : ٢٢٣ ، ٢٢٤ ، ٢٢٥
القسطنطينية : ١٠٩ ، ١١٦ ، ١٩٠ ، ٢٥٠
قتن ادا : ٢٢٧
قصر يانة : ١٠٢ ، ١٠٨
قلمة ايوب : ٩٠
قلمة بني حماد : ١١٠

(ط)

طبرستان : ١٣ ، ٢٥ ، ٧٠ ، ٧٢ ، ٢٨٤ ،
٢٨٥ ، ٢٩٣ ، ٢٩٤ ، ٣١٩
طبنة : ١١٠
طخارستان : ٣٠٧ ، ٤١٩
طرابلس : ٢٥ ، ٤٧ ، ١٣٢ ، ١٦٠
طرسوس : ٢٣٤
طرطوشة : ٩١
طليطلة : ٨٩
طنجة : ١٠٣
طهران : ٢٨٩
طواس : ٢٣٠
طور فودلي : ٢٢٦
ظفار : ١٧٨

(ع)

عاصي قرا غاج : ٢٢٩
عانة : ٢٠٦
عنايحيق : ٢٢
عدن : ١٨٤ ، ١٨٥
العراق : ١١ ، ٢٩ ، ٦٣ ، ٧٦ ، ٧٧ ، ١٥١ ،
١٩٩ ، ٢٣٤ ، ٢٤٩ ، ٢٣٧ ، ٢٨٢
عرقاء : ٤٦
عسقلان : ١٦٠
هسير : ١٩٧
هشقلي : ٢٢٨
عكبيرا : ٢٠٦ ، ٢٢٢
علاية : ٢٣٠
العلية : ١٠٣
الهادية : ٣٩٦
عمان : ١٩١ ، ٢٢٣
عمق او : ٢٣٥
عين جالوت : ٤٧ ، ٥٣
عينتاب : ٢٣٥

(غ)

غرناطة : ٩٤ ، ٨٦
غبله : ٢٦٣
غزنة : ٢٨٢ ، ٤٠٢ ، ٤١٩

(ف)

فارس : ١٨ ، ٦٣ ، ٧٤ ، ٢٢٣ ، ٣٧٩ ، ٤٠٢
فاس : ١٠٣ ، ١٢٢

السند : ١٣ ، ١٥ ، ٢٥

سندرغي : ٢٢٥
السهلة : ٨٨
السودان : ١٣٢ ، ١٣٧ ، ١٦٨
سوري حصار : ٢٢٧
سورية : ١٣ ، ٤٤ ، ٤٥ ، ١٦١
سومطرة : ٤٥٢
سيدى شهر : ٢٢٩ ، ٢٣١
سيراغ : ١٩
سيس : ١٣٤ ، ٢٣٥
سينوب : ٢٢٢ ، ٢٢٣ ، ٢٢٤
سيواس : ٢٢٠ ، ٢٣٠ ، ٢٣٢ ، ٢٣٣ ، ٢٣٦

(ش)

شاباج : ٢٦٤
شابور : ٣٢١
شارى آباد : ٤٣١
الشام : ٣٩ ، ٢٣٤
شبين قرا حصار : ٢٢٢
شروان : ٢٧٧ ، ٢٧٨ ، ٢٧٩
شكور : ٢٢٨
شكي : ٢٨٢
شاب : ٨٨
شاطيش : ٨٧
شماخي : ٢٧٨
شفت مارية الغرب : ٨٨
شهرزور : ٧٠ ، ٢٤٤ ، ٢٩٦ ، ٢٩٨
شهيد : ٢٢٣
شيجلو : ٢٢٨
شيراز : ٧٤ ، ٢٨٠ ، ٢٨١

(ص)

صارى كيوى : ٢٢٨
صامتان : ٧٠
الصرب : ٢٦٤
صرت : ٢٢٧
صرخد : ٤٦
صعدة : ١٧٨ ، ١٧٩ ، ١٨٧
الصفانيان : ٣١٠
صقلية : ٢٥ ، ١٠٦
صندوقلي : ٢٢٣
صنماء : ٢٥ ، ١٧٦ ، ١٧٩ ، ١٨٣ ، ١٨٧
١٨٨ ، ١٩٨

مائة : ٤٤٩
 مالوه : ٤٣٦٠٤٣١
 ماندر : ٤٣١
 مانياس : ٢٢٥
 المهجم : ١٩١٠١٨٤
 المدائن : ١٣
 المدينة : ١٧٧٠٣٨٠٣٧٠٣٦٠٣٥٠٣١
 مدينة السلام : ٤
 مراغة : ٢٧٤٠١٨
 مراکش : ١١٣٠١١٤٠١٢٢٠١٢٥
 مرت : ٢٢٥
 مرسية : ٩٢٠٩٠
 مرعش : ٢٣٥
 مرمرس : ٢٣٠
 مرمره : ٢٢٦
 المرية : ٩٠٠٨٩
 مسكت : ١٩٦
 مسكرة : ١٣٧
 مشهد : ٤٤٧
 مصر : ١٩٠ ، ١٨٠ ، ١٧٠ ، ١٥٠ ، ١٣٠ ، ٥٠ ، ٢١٠ ، ٢٢٠ ، ٢٣٠ ، ٢٤٠ ، ٢٨٠ ، ٣٩٠
 ٤٠ ، ٤١ ، ٤٢ ، ٥٠ ، ١٤٤ ، ١٥٠ —
 ١٩٠ ، ١٦٧
 مفا : ٢٣٠
 مفلای : ٢٦٣
 مقنيسا : ٢٢٦
 مقنيات : ١٩٤
 مكران : ٤١٥
 مكري : ٢٣٠
 مكناسة : ٨٩
 مكة : ٣٦٠٣٥٠٣٤٠٣١٠٣٠٠٣٧٠٥٠
 ٦٤ ، ١٥٢ ، ١٧٦ ، ١٧٧ ، ١٧٨ ، ١٨١
 ١٨٦ ، ١٨٣
 الملتان : ٤٤٧٠٤٣١
 مطية : ٢٣٥٠٢٢١٠٢٢٠
 ملوثان : ٢٦٥
 منديرة : ٢٢٥
 منورقة : ٩٢
 المهديّة : ١٠٩
 مهرجان تذوق : ٧٠
 موداما ، سومطرة : ٤٥٢
 مورون : ٨٧
 المورة : ٢٦٦٠٢٦٥
 الموصل : ٥٠٠٠٤٦٠٢٣٠١٥٠٤١٣٠١٢
 ٥٣ ، ٥٥ ، ٥٦ ، ٥٨ ، ٦٠ ، ٦١ ، ٦٢ ، ٦٣ ، ٦٤ ، ٦٥ ، ٦٦ ، ٦٧ ، ٦٨ ، ٦٩ ، ٧٠ ، ٧١ ، ٧٢ ، ٧٣ ، ٧٤ ، ٧٥ ، ٧٦ ، ٧٧ ، ٧٨ ، ٧٩ ، ٨٠ ، ٨١ ، ٨٢ ، ٨٣ ، ٨٤ ، ٨٥ ، ٨٦ ، ٨٧ ، ٨٨ ، ٨٩ ، ٩٠ ، ٩١ ، ٩٢ ، ٩٣ ، ٩٤ ، ٩٥ ، ٩٦ ، ٩٧ ، ٩٨ ، ٩٩ ، ١٠٠
 ٣٤٤٠٣٤١

كمر : ٢٢٩٠٢٢٥
 كمش : ٢٢٢
 كمش سار : ٢٢٨
 كنجه : ٢٨٢٠٢٨١٠٢٧٦
 كندزلو : ٢٣٥
 كذغري : ٢٢٥
 كذغور : ٧٢
 كوتاهية : ٢٢٨
 كوردوس : ٢٢٦
 كوزلحصار : ٢٢٧٠٢٢٦
 كوشك : ٢٢٧
 كوغونيا : ٢١٩
 الكوفة : ٧٠٠٦٧٠٦٣٠٦٢
 كوزلحصار : ٢٢٩
 كوكجه : ٧٣
 كويني : ٢٢٢
 كيركنت : ١٠٧
 كيزد آباد : ٢٣٥
 كيكسر : ٢٢٨
 كيلان : ٢٩٦٠٢٩٥٠٢٨٤
 كيوكسن : ٢٢٥

(ل)

لاردة : ٩١ ، ٩٠
 لارندا : ٢٢٦
 لاريسه : ٢٦٦
 لاهور : ٤٤٧
 لبله : ٨٧
 لبنان : ٢٥١ ، ١٦٨
 لبحج : ١٩٨
 لحنوتي : ٤٢٦
 لحنو : ٢٦٤
 لسكهنو : ٤٤٤
 لسكهنوتي : ٤٢٧ ، ٤١٩
 لورستان الصغرى : ٣٥٤

(م)

مارتلة : ٩٢ ، ٨٨
 ماردين : ٢٨٥ ، ٣٤٥ ، ٥٨ ، ١٨
 مازر : ١٠٧
 مازندران : ٢٨٢٠٢٩٤٠٢٨٧٠٢٨٦٠٢٨١٠
 ٤٠٢
 ماسيدان : ٧٠
 مالتة : ٨٦

قلورية : ١٠٧
 قلعة جمبر : ٢٥٦
 قلعة الروم : ٢٣٥
 قلعة الشريف : ٥٢
 قم : ٧٢٠٧١٠٧٠
 قجاج : ٦٦
 قندهار : ٤٤٧٠٤٣٠٠٤٠٢
 قنسرين : ٥٠٠٤٩
 قنوج : ٤٣١
 قوچه : ٢٢٦
 قودن : ٨١
 قوللا : ٢٢٨
 قومس : ٧٠
 قونكة : ٨٩
 قونية : ٢٣٦٠٢٢٣٠٢١٨
 قوهستان : ٣١٠
 قيجيق : ٢٢٦
 قيشهر : ٢٣٥
 القيروان : ١٠٩ ، ١٠٦
 قيزيل حصار : ٢٢٧
 قيصريّة : ٢٢٣٠٢٢٢

(ك)

كابل : ٤٤٧٠٤٠٢
 كاشغار : ٤١٢٠٤٠٦٠٣١٣
 كجرات : ٤٤٢٠٤٣٥
 كجور : ٢٩٢
 كجورلو : ٢٢٩
 كخته : ٢٣٥
 الكدره : ١٨١
 كراتشي : ٤٤٩
 كردستان : ٣٧٨ ، ٣٧٧ ، ٣٢١ ، ٣٠١
 ٣٧٩
 الكرك : ١٥٣
 كركر : ٢٣٥
 كرمان : ٣٣٥٠٣٢٧٠٣٢٣٠٣٠٧٠٠٧٥٠٧٠
 ٣٧٩ ، ٣٥٦
 كستل : ٢٢٧
 كسوفو : ٢٢٩
 كشمير : ٤٤٧٠٤٣٢
 كل : ٤٣٩
 كلات : ٤٤٩
 كلبركه : ٤٣٧
 كلسكندة : ٤٣٩
 كلخ : ٢١٩

ميلة : ١١٠
ملاس : ٢٣٠
ميورقة : ٩١

(ن)

نازيلقى : ٢٢٧
نبة : ٩٣ ، ٨٧
نجد : ١٩٠
نجران : ١٧٩
نزوى : ١٩٤ ، ١٩١
نصيبين : ٢٠٥ ، ١٥٤ ، ٥٨ ، ٤٦
نهاوند : ٣٢١
نوخة : ٢٨٢
نيسابور : ٨١ ، ٧٩ ، ٧٨ ، ٧٥ ، ٣٩ ،
٣٨٢ ، ٣١٠
نيف : ٢٢٧ ، ٢٢٦
نيكده : ٢٣٣ ، ٢٣٢
نيكسار : ٢٣٢ ، ٢٢٠
نيم : ٨٥

ماروتية : ٢٣٥
هرار : ١٣٨
مراة : ٤١٩ ، ٢٨٢
المرك : ٢٦٣ ، ٢٦١
المكارية : ٣٩٥ ، ٣٤٤
مدان : ٤٠٢ ، ٣٢٨ ، ٣٢٣ ، ٧٢ ، ٧٠ ، ١١
الهند : ٤٠٣ ، ٤٢٢ ، ٦٣
هيت : ٢٠٦ ، ٢٢٢
ميران : ٢٢٩

(و)

وازقور : ١٠٣
واسط : ٣٢٥ ، ٢٠٨ ، ١٨ ، ١٣
ابن راصل : ٦٦
واطيل : ١٠٣
وان : ٢٩٥ ، ٢٦٦
وجدة : ١٠٣
وداي : ١٢٧

ورزينة : ١٠٣
ورقة : ١٠٣
ورستان : ٣٩٥
وشقة : ٩٠
وطيط : ١٠٣
ولبة : ٨٧
وليلي : ١٠٣
وهران : ١١٩

(ي)

يارقند : ٤٠٦
يرين : ١٩٤
يزد : ٣٧٩ ، ٣٤٩
پلواج : ٢٢٩
يلين بولى : ٢٢٧
اليامة : ١٧٧ ، ١٨
الين : ١٨٦ ، ١٨٥ ، ١٨٤ ، ١٧٥ ، ١٥٢ ،
٢٥١ ، ١٨٧
يني شهر : ٢٣١ ، ٢٢٧

جدول مقارن^(١)

بالسنين الهجرية والميلادية

(١) اعتمد المترجمون في وضع هذا الجدول على السكتب الآتية :

- (١) التوفيقات الالهامية في مقارنة التواريخ الهجرية بالسنين الأفرنكية والقبطية لمحمد مختار باشا .
(٢) Comparative Tables of Muhammadan and Christian Dates: Sir Wolseley Haig
وقد ترجمها العربية للرحوم الأستاذ عبد العزيز المراغى .
(٣) Lane-Goble ; Muhammedan Dynasties

جدول

لمقارنة السنين الهجرية بالسنين الميلادية

السنين الهجرية	مطابقة غرة المحرم لتاريخ الميلادى	السنين الهجرية	الايام التي جلت من بدء السنة الميلادية	مطابقة غرة المحرم لتاريخ الميلادى	السنين الهجرية	الايام التي جلت من بدء السنة الميلادية	مطابقة غرة المحرم لتاريخ الميلادى	السنين الهجرية
٢٥٢	١٠ سبتمبر ٦٨٢	٦٣	٢٢٤	١٢ أغسطس ٦٥٢	٢٢	١٩٦	١٦ يوليو ٦٢٢	١
٢٤١	٣٠ أغسطس ٦٨٣	٦٤	٢١٣	٢ أغسطس ٦٥٣	٢٣	١٨٥	٥ يوليو ٦٢٣	٢
٢٣٠	١٨ أغسطس ٦٨٤	٦٥	٢٠٢	٢٢ يوليو ٦٥٤	٢٤	١٧٥	٢٤ يونيو ٦٢٤	٣
٢١٩	٨ أغسطس ٦٨٥	٦٦	١٩١	١١ يوليو ٦٥٥	٢٥	١٦٣	١٣ يونيو ٦٢٥	٤
٢٠٨	٢٨ يوليو ٦٨٦	٦٧	١٨١	٣٠ يونيو ٦٥٦	٢٦	١٥٢	٢ يونيو ٦٢٦	٥
١٩٨	١٨ يوليو ٦٨٧	٦٨	١٦٩	١٩ يونيو ٦٥٧	٢٧	١٤١	٢٣ مايو ٦٢٧	٦
١٨٧	٦ يوليو ٦٨٨	٦٩	١٥٩	٩ يونيو ٦٥٨	٢٨	١٣١	١١ مايو ٦٢٨	٧
١٧٥	٢٥ يونيو ٦٨٩	٧٠	١٤٨	٢٩ مايو ٦٥٩	٢٩	١٢٠	١ مايو ٦٢٩	٨
١٦٥	١٥ يونيو ٦٩٠	٧١	١٣٧	١٧ مايو ٦٦٠	٤٠	١٠٩	٢٠ ابريل ٦٣٠	٩
١٥٤	٤ يونيو ٦٩١	٧٢	١٢٦	٧ مايو ٦٦١	٤١	٩٨	٩ ابريل ٦٣١	١٠
١٤٣	٢٣ مايو ٦٩٢	٧٣	١١٥	٢٦ ابريل ٦٦٢	٤٢	٨٨	٢٩ مارس ٦٣٢	١١
١٣٢	١٣ مايو ٦٩٣	٧٤	١٠٤	١٥ ابريل ٦٦٣	٤٣	٧٦	١٨ مارس ٦٣٣	١٢
١٢١	٢ مايو ٦٩٤	٧٥	٩٤	٤ ابريل ٦٦٤	٤٤	٦٥	٧ مارس ٦٣٤	١٣
١١٠	٢١ ابريل ٦٩٥	٧٦	٨٢	٢٤ مارس ٦٦٥	٤٥	٥٥	٢٥ فبراير ٦٣٥	١٤
١٠٠	١٠ ابريل ٦٩٦	٧٧	٧١	١٣ مارس ٦٦٦	٤٦	٤٤	١٤ فبراير ٦٣٦	١٥
٨٨	٣٠ مارس ٦٩٧	٧٨	٦١	٣ مارس ٦٦٧	٤٧	٣٢	٢ فبراير ٦٣٧	١٦
٧٨	٢٠ مارس ٦٩٨	٧٩	٥٠	٢٠ فبراير ٦٦٨	٤٨	٢٢	٢٣ يناير ٦٣٨	١٧
٦٧	٩ مارس ٦٩٩	٨٠	٣٩	٩ فبراير ٦٦٩	٤٩	١١	١٢ يناير ٦٣٩	١٨
٥٦	٢٦ فبراير ٧٠٠	٨١	٢٨	٢٩ يناير ٦٧٠	٥٠	١	٢ يناير ٦٤٠	١٩
٤٥	١٥ فبراير ٧٠١	٨٢	١٧	١٨ يناير ٦٧١	٥١	٢٥٥	٢١ ديسمبر ٦٤٠	٢٠
٣٤	٤ فبراير ٧٠٢	٨٣	٧	٨ يناير ٦٧٢	٥٢	٢٤٣	١٠ ديسمبر ٦٤١	٢١
٢٣	٢٤ يناير ٧٠٣	٨٤	٣٦١	٢٧ ديسمبر ٦٧٢	٥٣	٢٣٣	٣٠ نوفمبر ٦٤٢	٢٢
١٣	١٤ يناير ٧٠٤	٨٥	٢٤٩	١٦ ديسمبر ٦٧٣	٥٤	٢٢٢	١٩ نوفمبر ٦٤٣	٢٣
١	٢ يناير ٧٠٥	٨٦	٢٣٩	٦ ديسمبر ٦٧٤	٥٥	٢١١	٧ نوفمبر ٦٤٤	٢٤
٢٥٦	١٣ ديسمبر ٧٠٥	٨٧	٢٢٨	٢٥ نوفمبر ٦٧٥	٥٦	٢٠٠	٢٨ أكتوبر ٦٤٥	٢٥
٢٤٥	١٢ ديسمبر ٧٠٦	٨٨	٢١٨	١٤ نوفمبر ٦٧٦	٥٧	٢٨٩	١٧ أكتوبر ٦٤٦	٢٦
٢٣٤	١ ديسمبر ٧٠٧	٨٩	٢٠٦	٣ نوفمبر ٦٧٧	٥٨	٢٧٩	٧ أكتوبر ٦٤٧	٢٧
٢٢٤	٢٠ نوفمبر ٧٠٨	٩٠	٢٩٥	٢٣ أكتوبر ٦٧٨	٥٩	٢٦٨	٢٥ سبتمبر ٦٤٨	٢٨
٢١٢	٩ نوفمبر ٧٠٩	٩١	٢٨٥	١٣ أكتوبر ٦٧٩	٦٠	٢٥٦	١٤ سبتمبر ٦٤٩	٢٩
٢٠١	٢٩ أكتوبر ٧١٠	٩٢	٢٧٤	١ أكتوبر ٦٨٠	٦١	٢٤٦	٤ سبتمبر ٦٥٠	٣٠
٢٩١	١٩ أكتوبر ٧١١	٩٣	٢٦٢	٢٠ سبتمبر ٦٨١	٦٢	٢٣٥	٢٤ أغسطس ٦٥١	٣١

السنة الهجرية	مطابقة غرة المحرم لتاريخ الميلادي	الايام التي جلت من بدء السنة الميلادية	السنة الهجرية	مطابقة غرة المحرم لتاريخ الميلادي	الايام التي جلت من بدء السنة الميلادية	السنة الهجرية	مطابقة غرة المحرم لتاريخ الميلادي	الايام التي جلت من بدء السنة الميلادية
٩٤	٧ أكتوبر ٧١٢	٢٨٠	١٣٨	١٦ يونيو ٧٥٥	١٦٦	١٨٢	٢٢ فبراير ٧٩٨	٥٢
٩٥	٢٦ سبتمبر ٧١٣	٢٦٨	١٣٩	٥ يونيو ٧٥٦	١٥٦	١٨٣	١٢ فبراير ٧٩٩	٤٢
٩٦	١٦ سبتمبر ٧١٤	٢٥٨	١٤٠	٢٥ مايو ٧٥٧	١٤٤	١٨٤	١ فبراير ٨٠٠	٣١
٩٧	٥ سبتمبر ٧١٥	٢٤٧	١٤١	١٤ مايو ٧٥٨	١٣٣	١٨٥	٢٠ يناير ٨٠١	١٩
٩٨	٢٥ أغسطس ٧١٦	٢٣٧	١٤٢	٤ مايو ٧٥٩	١٢٣	١٨٦	١٠ يناير ٨٠٢	٩
٩٩	١٤ أغسطس ٧١٧	٢٢٥	١٤٣	٢٢ أبريل ٧٦٠	١١١	١٨٧	٣٠ ديسمبر ٨٠٢	٣٦٣
١٠٠	٣ أغسطس ٧١٨	٢١٤	١٤٤	١١ أبريل ٧٦١	١٠٠	١٨٨	٢٠ ديسمبر ٨٠٣	٣٥٣
١٠١	٢٤ يوليو ٧١٩	٢٠٤	١٤٥	١ أبريل ٧٦٢	٩٠	١٨٩	٨ ديسمبر ٨٠٤	٢٤٢
١٠٢	١٢ يوليو ٧٢٠	١٩٣	١٤٦	٢١ مارس ٧٦٣	٧٩	١٩٠	٢٧ نوفمبر ٨٠٥	٣٣٠
١٠٣	١ يوليو ٧٢١	١٨١	١٤٧	١٠ مارس ٧٦٤	٦٨	١٩١	١٧ نوفمبر ٨٠٦	٣٢٠
١٠٤	٢١ يونيو ٧٢٢	١٧١	١٤٨	٢٧ فبراير ٧٦٥	٥٧	١٩٢	٦ نوفمبر ٨٠٧	٣٠٩
١٠٥	١٠ يونيو ٧٢٣	١٦٠	١٤٩	١٦ فبراير ٧٦٦	٤٦	١٩٣	٢٥ أكتوبر ٨٠٨	٢٩٨
١٠٦	٢٩ مايو ٧٢٤	١٤٩	١٥٠	٦ فبراير ٧٦٧	٣٦	١٩٤	١٥ أكتوبر ٨٠٩	٢٨٧
١٠٧	١٩ مايو ٧٢٥	١٣٨	١٥١	٢٦ يناير ٧٦٨	٢٥	١٩٥	٤ أكتوبر ٨١٠	٢٧٦
١٠٨	٨ مايو ٧٢٦	١٢٧	١٥٢	١٤ يناير ٧٦٩	١٣	١٩٦	٢٣ سبتمبر ٨١١	٢٦٥
١٠٩	٢٧ أبريل ٧٢٧	١١٧	١٥٣	٤ يناير ٧٧٠	٣	١٩٧	١٢ سبتمبر ٨١٢	٢٥٥
١١٠	١٦ أبريل ٧٢٨	١٠٦	١٥٤	٢٤ ديسمبر ٧٧٠	٣٥٧	١٩٨	١ سبتمبر ٨١٣	٢٤٣
١١١	٥ أبريل ٧٢٩	٩٤	١٥٥	١٣ ديسمبر ٧٧١	٢٤٦	١٩٩	٢٢ أغسطس ٨١٤	٢٣٣
١١٢	٢٦ مارس ٧٣٠	٨٤	١٥٦	٢ ديسمبر ٧٧٢	٢٣٦	٢٠٠	١١ أغسطس ٨١٥	٢٢٢
١١٣	١٥ مارس ٧٣١	٧٣	١٥٧	٢١ نوفمبر ٧٧٣	٢٢٤	٢٠١	٣٠ يوليو ٨١٦	٢١١
١١٤	٣ مارس ٧٣٢	٦٢	١٥٨	١١ نوفمبر ٧٧٤	٢١٤	٢٠٢	٢٠ يوليو ٨١٧	٢٠٠
١١٥	٢١ فبراير ٧٣٣	٥١	١٥٩	٣١ أكتوبر ٧٧٥	٢٠٣	٢٠٣	٩ يوليو ٨١٨	١٨٩
١١٦	١٠ فبراير ٧٣٤	٤٠	١٦٠	١٩ أكتوبر ٧٧٦	٢٩٢	٢٠٤	٢٨ يونيو ٨١٩	١٧٨
١١٧	٣١ يناير ٧٣٥	٣٠	١٦١	٩ أكتوبر ٧٧٧	٢٨١	٢٠٥	١٧ يونيو ٨٢٠	١٦٨
١١٨	٢٠ يناير ٧٣٦	١٩	١٦٢	٢٨ سبتمبر ٧٧٨	٢٧٠	٢٠٦	٦ يونيو ٨٢١	١٥٦
١١٩	٨ يناير ٧٣٧	٧	١٦٣	١٧ سبتمبر ٧٧٩	٢٥٩	٢٠٧	٢٧ مايو ٨٢٢	١٤٦
١٢٠	٢٩ ديسمبر ٧٣٧	٣٦٢	١٦٤	٦ سبتمبر ٧٨٠	٢٤٨	٢٠٨	١٦ مايو ٨٢٣	١٣٥
١٢١	١٨ ديسمبر ٧٣٨	٢٥١	١٦٥	٢٦ أغسطس ٧٨١	٢٣٧	٢٠٩	٤ مايو ٨٢٤	١٢٣
١٢٢	٧ ديسمبر ٧٣٩	٢٤٠	١٦٦	١٥ أغسطس ٧٨٢	٢٢٧	٢١٠	٢٤ أبريل ١٢٥	١١٢
١٢٣	٢٦ نوفمبر ٧٤٠	٢٣٠	١٦٧	٥ أغسطس ٧٨٣	٢١٦	٢١١	١٣ أبريل ٨٢٦	١٠٢
١٢٤	١٥ نوفمبر ٧٤١	٢١٨	١٦٨	٢٤ يوليو ٧٨٤	٢٠٥	٢١٢	٢ أبريل ٨٢٧	٩١
١٢٥	٤ نوفمبر ٧٤٢	٢٠٧	١٦٩	١٤ يوليو ٧٨٥	١٩٤	٢١٣	٢٢ مارس ٨٢٨	٨١
١٢٦	٢٥ أكتوبر ٧٤٣	٢٩٧	١٧٠	٣ يوليو ٧٨٦	١٨٣	٢١٤	١١ مارس ٨٢٩	٦٩
١٢٧	١٣ أكتوبر ٧٤٤	٢٨٦	١٧١	٢٢ يونيو ٧٨٧	١٧٢	٢١٥	٢٥ فبراير ٨٣٠	٥٨
١٢٨	٣ أكتوبر ٧٤٥	٢٧٥	١٧٢	١١ يونيو ٧٨٨	١٦٢	٢١٦	١٨ فبراير ٨٣١	٤٨
١٢٩	٢٢ سبتمبر ٧٤٦	٢٦٤	١٧٣	١١ مايو ٧٨٩	١٥٠	٢١٧	٧ فبراير ٨٣٢	٣٧
١٣٠	١١ سبتمبر ٧٤٧	٢٥٣	١٧٤	٢٠ مايو ٧٩٠	١٣٩	٢١٨	٢٧ يناير ٨٣٣	٢٦
١٣١	٣١ أغسطس ٧٤٨	٢٤٣	١٧٥	١٠ مايو ٧٩١	١٢٩	٢١٩	١٦ يناير ٨٣٤	١٥
١٣٢	٢٠ أغسطس ٧٤٩	٢٣١	١٧٦	٢٨ أبريل ٧٩٢	١١٨	٢٢٠	٥ يناير ٨٣٥	٤
١٣٣	٩ أغسطس ٧٥٠	٢٢٠	١٧٧	١٨ أبريل ٧٩٣	١٠٧	٢٢١	٢٦ ديسمبر ٨٣٦	٣٥٩
١٣٤	٣٠ يوليو ٧٥١	٢١٠	١٧٨	٧ أبريل ٧٩٤	٩٦	٢٢٢	١٤ ديسمبر ٨٣٦	٣٤٧
١٣٥	١٨ يوليو ٧٥٢	١٩٨	١٧٩	٢٧ مارس ٧٩٥	٨٥	٢٢٣	٣ ديسمبر ٨٣٧	٣٣٦
١٣٦	٧ يوليو ٧٥٣	١٨٧	١٨٠	١٦ مارس ٧٩٦	٧٥	٢٢٤	٢٣ نوفمبر ٨٣٨	٣٢٦
١٣٧	٢٧ يونيو ٧٥٤	١٧٧	١٨١	٥ مارس ٧٩٧	٦٣	٢٢٥	١٢ نوفمبر ٨٣٩	٣١٥

تاريخ الميلاد من السنة الهجرية	مطابقة غرة المحرم لتاريخ الميلاد	السنة الهجرية	الاقام التي جلت من بدء السنة الميلادية	تاريخ الميلاد من السنة الهجرية	مطابقة غرة المحرم لتاريخ الميلاد	السنة الهجرية	الاقام التي جلت من بدء السنة الميلادية	تاريخ الميلاد من السنة الهجرية	مطابقة غرة المحرم لتاريخ الميلاد	السنة الهجرية
٧٧	١٩ مارس ٩٢٦	٣١٤	١٩١	١١ يوليو ٨٨٣	٢٧٠	٢٠٤	٢١ أكتوبر ٨٤٠	٢٢٨		
٦٦	٨ مارس ٩٢٧	٣١٥	١٨٠	٢٩ يونيو ٨٨٤	٢٧١	٢٩٣	٢٠ أكتوبر ٨٤١	٢٢٧		
٥٥	٢٥ فبراير ٩٢٨	٣١٦	١٦٨	١٨ يونيو ٨٨٥	٢٧٢	٢٨٢	١٠ أكتوبر ٨٤٢	٢٢٨		
٤٤	١٤ فبراير ٩٢٩	٣١٧	١٥٨	٨ يونيو ٨٨٦	٢٧٣	٢٧٢	٣٠ سبتمبر ٨٤٣	٢٢٩		
٣٣	٣ فبراير ٩٣٠	٣١٨	١٤٧	٢٨ مايو ٨٨٧	٢٧٤	٢٦١	١٨ سبتمبر ٨٤٤	٢٣٠		
٢٣	٢٤ يناير ٩٣١	٣١٩	١٣٦	١٦ مايو ٨٨٨	٢٧٥	٢٤٩	٧ سبتمبر ٨٤٥	٢٣١		
١٢	١٣ يناير ٩٣٢	٣٢٠	١٢٥	٦ مايو ٨٨٩	٢٧٦	٢٣٩	٢٨ أغسطس ٨٤٦	٢٣٢		
٠	١ يناير ٩٣٣	٣٢١	١١٤	٢٥ أبريل ٨٩٠	٢٧٧	٢٢٨	١٧ أغسطس ٨٤٧	٢٣٣		
٢٥٥	٢٢ ديسمبر ٩٣٣	٣٢٢	١٠٤	١٥ أبريل ٨٩١	٢٧٨	٢١٦	٥ أغسطس ٨٤٨	٢٣٤		
٢٤٤	١١ ديسمبر ٩٣٤	٣٢٣	٩٣	٣ أبريل ٨٩٢	٢٧٩	٢٠٦	٢٦ يوليو ٨٤٩	٢٣٥		
٢٣٣	٣٠ نوفمبر ٩٣٥	٣٢٤	٨١	٢٣ مارس ٨٩٣	٢٨٠	١٩٥	١٥ يوليو ٨٥٠	٢٣٦		
٢٢٣	١٩ نوفمبر ٩٣٦	٣٢٥	٧١	١٣ مارس ٨٩٤	٢٨١	١٨٥	٥ يوليو ٨٥١	٢٣٧		
٢١١	٨ نوفمبر ٩٣٧	٣٢٦	٦٠	٢ مارس ٨٩٥	٢٨٢	١٧٤	٢٣ يونيو ٨٥٢	٢٣٨		
٢٠١	٢٩ أكتوبر ٩٣٨	٣٢٧	٤٩	١٩ فبراير ٨٩٦	٢٨٣	١٦٢	١٢ يونيو ٨٥٣	٢٣٩		
٢٩١	١٨ أكتوبر ٩٣٩	٣٢٨	٣٨	٨ فبراير ٨٩٧	٢٨٤	١٥٢	٢ يونيو ٨٥٤	٢٤٠		
٢٧٩	٦ أكتوبر ٩٤٠	٣٢٩	٢٧	٢٨ يناير ٨٩٨	٢٨٥	١٤١	٢٢ مايو ٨٥٥	٢٤١		
٢٦٨	٢٦ سبتمبر ٩٤١	٣٣٠	١٦	١٧ يناير ٨٩٩	٢٨٦	١٣٠	١٠ مايو ٨٥٦	٢٤٢		
٢٥٧	١٥ سبتمبر ٩٤٢	٣٣١	٦	٧ يناير ٩٠٠	٢٨٧	١١٩	٣٠ أبريل ٨٥٧	٢٤٣		
٢٤٦	٤ سبتمبر ٩٤٣	٣٣٢	٢٦٠	٢٦ ديسمبر ٩٠٠	٢٨٨	١٠٨	١٩ أبريل ٨٥٨	٢٤٤		
٢٣٦	٢٤ أغسطس ٩٤٤	٣٣٣	٢٤٩	١٦ ديسمبر ٩٠١	٢٨٩	٩٧	٨ أبريل ٨٥٩	٢٤٥		
٢٢٤	١٣ أغسطس ٩٤٥	٣٣٤	٢٣٧	٥ ديسمبر ٩٠٢	٢٩٠	٨٧	٢٨ مارس ٨٦٠	٢٤٦		
٢١٣	٢ أغسطس ٩٤٦	٣٣٥	٢٢٧	٢٤ نوفمبر ٩٠٣	٢٩١	٧٥	١٧ مارس ٨٦١	٢٤٧		
٢٠٣	٢٣ يوليو ٩٤٧	٣٣٦	٢١٧	١٣ نوفمبر ٩٠٤	٢٩٢	٦٥	٧ مارس ٨٦٢	٢٤٨		
١٩٢	١١ يوليو ٩٤٨	٣٣٧	٢٠٥	٢ نوفمبر ٩٠٥	٢٩٣	٥٤	٢٤ فبراير ٨٦٣	٢٤٩		
١٨١	١ يوليو ٩٤٩	٣٣٨	٢٩٤	٢٢ أكتوبر ٩٠٦	٢٩٤	٤٤	١٣ فبراير ٨٦٤	٢٥٠		
١٧٠	٢٠ يونيو ٩٥٠	٣٣٩	٢٨٤	١٢ أكتوبر ٩٠٧	٢٩٥	٣٢	٢ فبراير ٨٦٥	٢٥١		
١٥٩	٩ يونيو ٩٥١	٢٤٠	٢٧٣	٣٠ سبتمبر ٩٠٨	٢٩٦	٢١	٢٢ يناير ٨٦٦	٢٥٢		
١٤٩	٢٩ مايو ٩٥٢	٢٤١	٢٦٢	٢٠ سبتمبر ٩٠٩	٢٩٧	١٠	١١ يناير ٨٦٧	٢٥٣		
١٣٧	١٨ مايو ٩٥٣	٢٤٢	٢٥١	٩ سبتمبر ٩١٠	٢٩٨	٠	١ يناير ٨٦٨	٢٥٤		
١٢٦	٧ مايو ٩٥٤	٢٤٣	٢٤٠	٢٩ أغسطس ٩١١	٢٩٩	٣٥٣	٢٠ ديسمبر ٨٦٨	٢٥٥		
١١٦	٢٧ أبريل ٩٥٥	٢٤٤	٢٣٠	١٨ أغسطس ٩١٢	٣٠٠	٢٤٢	٩ ديسمبر ٨٦٩	٢٥٦		
١٠٥	١٥ أبريل ٩٥٦	٢٤٥	٢١٨	٧ أغسطس ٩١٣	٣٠١	٢٣٢	٢٩ نوفمبر ٨٧٠	٢٥٧		
٩٣	٤ أبريل ٩٥٧	٢٤٦	٢٠٧	٢٧ يوليو ٩١٤	٣٠٢	٢٢١	١٨ نوفمبر ٨٧١	٢٥٨		
٨٣	٢٥ مارس ٩٥٨	٢٤٧	١٩٧	١٧ يوليو ٩١٥	٣٠٣	٢١١	٧ نوفمبر ٨٧٢	٢٥٩		
٧٢	١٤ مارس ٩٥٩	٢٤٨	١٨٦	٥ يوليو ٩١٦	٣٠٤	٢٩٩	٢٧ أكتوبر ٨٧٣	٢٦٠		
٦٢	٣ مارس ٩٦٠	٢٤٩	١٧٤	٢٤ يونيو ٩١٧	٣٠٥	٢٨٨	١٦ أكتوبر ٨٧٤	٢٦١		
٥٠	٢٠ فبراير ٩٦١	٢٥٠	١٦٤	١٤ يونيو ٩١٨	٣٠٦	٢٧٨	٦ أكتوبر ٨٧٥	٢٦٢		
٣٩	٩ فبراير ٩٦٢	٢٥١	١٥٨	٣ يونيو ٩١٩	٣٠٧	٢٦٧	٢٤ سبتمبر ٨٧٦	٢٦٣		
٢٩	٣٠ يناير ٩٦٣	٢٥٢	١٤٣	٢٣ مايو ٩٢٠	٣٠٨	٢٥٥	١٣ سبتمبر ٨٧٧	٢٦٤		
١٨	١٩ يناير ٩٦٤	٢٥٣	١٣١	١٢ مايو ٩٢١	٣٠٩	٢٤٥	٣ سبتمبر ٨٧٨	٢٦٥		
٦	٧ يناير ٩٦٥	٢٥٤	١٢٠	١ مايو ٩٢٢	٣١٠	٢٣٤	٢٣ أغسطس ٨٧٩	٢٦٦		
٣٦١	٢٨ ديسمبر ٩٦٥	٢٥٥	١١٠	٢١ أبريل ٩٢٣	٣١١	٢٢٤	١٢ أغسطس ٨٨٠	٢٦٧		
٣٥٠	١٧ ديسمبر ٩٦٦	٢٥٦	٩٩	٩ أبريل ٩٢٤	٣١٢	٢١٢	١ أغسطس ٨٨١	٢٦٨		
٣٤٠	٧ ديسمبر ٩٦٧	٢٥٧	٨٧	٢٩ مارس ٩٢٥	٣١٣	٢٠١	٢١ يوليو ٨٨٢	٢٦٩		

السنة الهجرية	مطابقة غرة المحرم لتاريخ الميلادي	العام الهجري	مطابقة غرة المحرم لتاريخ الميلادي	السنة الهجرية	العام الهجري	مطابقة غرة المحرم لتاريخ الميلادي	السنة الهجرية
٣٥٨	٢٥ نوفمبر ١٦٨	٣٢٩	٤ أغسطس ١٠١١	٤٠٢	٣٢٩	٢٥ نوفمبر ١٦٨	٣٥٨
٣٥٩	١٤ نوفمبر ١٦٩	٣١٧	٢٣ يوليو ١٠١٢	٤٠٣	٣١٧	١٤ نوفمبر ١٦٩	٣٥٩
٣٦٠	٢ نوفمبر ١٧٠	٣٠٧	١٣ يوليو ١٠١٣	٤٠٤	٣٠٧	٢ نوفمبر ١٧٠	٣٦٠
٣٦١	٢٤ أكتوبر ١٧١	٢٩٦	٣ يوليو ١٠١٤	٤٠٥	٢٩٦	٢٤ أكتوبر ١٧١	٣٦١
٣٦٢	١٢ أكتوبر ١٧٢	٢٨٥	٢١ يونيو ١٠١٥	٤٠٦	٢٨٥	١٢ أكتوبر ١٧٢	٣٦٢
٣٦٣	٢ أكتوبر ١٧٣	٢٧٤	١٠ يونيو ١٠١٦	٤٠٧	٢٧٤	٢ أكتوبر ١٧٣	٣٦٣
٣٦٤	٢١ - سبتمبر ١٧٤	٢٦٣	٣٠ مايو ١٠١٧	٤٠٨	٢٦٣	٢١ - سبتمبر ١٧٤	٣٦٤
٣٦٥	١٠ سبتمبر ١٧٥	٢٥٢	٢٠ مايو ١٠١٨	٤٠٩	٢٥٢	١٠ سبتمبر ١٧٥	٣٦٥
٣٦٦	٣٠ أغسطس ١٧٦	٢٤٢	٩ مايو ١٠١٩	٤١٠	٢٤٢	٣٠ أغسطس ١٧٦	٣٦٦
٣٦٧	١٩ أغسطس ١٧٧	٢٣١	٢٧ أبريل ١٠٢٠	٤١١	٢٣١	١٩ أغسطس ١٧٧	٣٦٧
٣٦٨	٩ أغسطس ١٧٨	٢٢١	١٧ أبريل ١٠٢١	٤١٢	٢٢١	٩ أغسطس ١٧٨	٣٦٨
٣٦٩	٢٩ يوليو ١٧٩	٢٠٩	٦ أبريل ١٠٢٢	٤١٣	٢٠٩	٢٩ يوليو ١٧٩	٣٦٩
٣٧٠	١٧ يوليو ١٨٠	١٩٨	٢٦ مارس ١٠٢٣	٤١٤	١٩٨	١٧ يوليو ١٨٠	٣٧٠
٣٧١	٧ يوليو ١٨١	١٨٧	١٥ مارس ١٠٢٤	٤١٥	١٨٧	٧ يوليو ١٨١	٣٧١
٣٧٢	٢٦ يونيو ١٨٢	١٧٦	٤ مارس ١٠٢٥	٤١٦	١٧٦	٢٦ يونيو ١٨٢	٣٧٢
٣٧٣	١٥ يونيو ١٨٣	١٦٥	٢٢ فبراير ١٠٢٦	٤١٧	١٦٥	١٥ يونيو ١٨٣	٣٧٣
٣٧٤	٤ يونيو ١٨٤	١٥٥	١١ فبراير ١٠٢٧	٤١٨	١٥٥	٤ يونيو ١٨٤	٣٧٤
٣٧٥	٢٤ مايو ١٨٥	١٤٣	٣١ يناير ١٠٢٨	٤١٩	١٤٣	٢٤ مايو ١٨٥	٣٧٥
٣٧٦	١٣ مايو ١٨٦	١٣٣	٢٠ يناير ١٠٢٩	٤٢٠	١٣٣	١٣ مايو ١٨٦	٣٧٦
٣٧٧	٣ مايو ١٨٧	١٢٣	٩ يناير ١٠٣٠	٤٢١	١٢٣	٣ مايو ١٨٧	٣٧٧
٣٧٨	٢١ أبريل ١٨٨	١١١	٢٩ ديسمبر ١٠٣٠	٤٢٢	١١١	٢١ أبريل ١٨٨	٣٧٨
٣٧٩	١١ أبريل ١٨٩	١٠٠	١٩ ديسمبر ١٠٣١	٤٢٣	١٠٠	١١ أبريل ١٨٩	٣٧٩
٣٨٠	٣١ مارس ١٩٠	٨٩	٧ ديسمبر ١٠٣٢	٤٢٤	٨٩	٣١ مارس ١٩٠	٣٨٠
٣٨١	٢٠ مارس ١٩١	٧٨	٢٦ نوفمبر ١٠٣٣	٤٢٥	٧٨	٢٠ مارس ١٩١	٣٨١
٣٨٢	٩ مارس ١٩٢	٦٨	١٦ نوفمبر ١٠٣٤	٤٢٦	٦٨	٩ مارس ١٩٢	٣٨٢
٣٨٣	٢٦ فبراير ١٩٣	٥٦	٥ نوفمبر ١٠٣٥	٤٢٧	٥٦	٢٦ فبراير ١٩٣	٣٨٣
٣٨٤	١٥ فبراير ١٩٤	٤٥	٢٥ أكتوبر ١٠٣٦	٤٢٨	٤٥	١٥ فبراير ١٩٤	٣٨٤
٣٨٥	٥ فبراير ١٩٥	٣٤	١٤ أكتوبر ١٠٣٧	٤٢٩	٣٤	٥ فبراير ١٩٥	٣٨٥
٣٨٦	٢٥ فبراير ١٩٦	٢٤	٣ أكتوبر ١٠٣٨	٤٣٠	٢٤	٢٥ فبراير ١٩٦	٣٨٦
٣٨٧	١٤ يناير ١٩٧	١٣	٢٣ سبتمبر ١٠٣٩	٤٣١	١٣	١٤ يناير ١٩٧	٣٨٧
٣٨٨	٣ يناير ١٩٨	٢	١١ سبتمبر ١٠٤٠	٤٣٢	٢	٣ يناير ١٩٨	٣٨٨
٣٨٩	٢٣ ديسمبر ١٩٨	٣٥٦	٣١ أغسطس ١٠٤١	٤٣٣	٣٥٦	٢٣ ديسمبر ١٩٨	٣٨٩
٣٩٠	١٣ ديسمبر ١٩٩	٣٤٦	٢١ أغسطس ١٠٤٢	٤٣٤	٣٤٦	١٣ ديسمبر ١٩٩	٣٩٠
٣٩١	١ ديسمبر ١٠٠٠	٣٣٥	١٠ أغسطس ١٠٤٣	٤٣٥	٣٣٥	١ ديسمبر ١٠٠٠	٣٩١
٣٩٢	٢٠ نوفمبر ١٠٠١	٣٢٣	٢٩ يوليو ١٠٤٤	٤٣٦	٣٢٣	٢٠ نوفمبر ١٠٠١	٣٩٢
٣٩٣	١٠ نوفمبر ١٠٠٢	٣١٣	١٩ يوليو ١٠٤٥	٤٣٧	٣١٣	١٠ نوفمبر ١٠٠٢	٣٩٣
٣٩٤	٣٠ أكتوبر ١٠٠٣	٣٠٢	٨ يوليو ١٠٤٦	٤٣٨	٣٠٢	٣٠ أكتوبر ١٠٠٣	٣٩٤
٣٩٥	١٨ أكتوبر ١٠٠٤	٢٩١	٢٨ يونيو ١٠٤٧	٤٣٩	٢٩١	١٨ أكتوبر ١٠٠٤	٣٩٥
٣٩٦	٨ أكتوبر ١٠٠٥	٢٨١	١٦ يونيو ١٠٤٨	٤٤٠	٢٨١	٨ أكتوبر ١٠٠٥	٣٩٦
٣٩٧	٢٧ سبتمبر ١٠٠٦	٢٦٩	٥ يونيو ١٠٤٩	٤٤١	٢٦٩	٢٧ سبتمبر ١٠٠٦	٣٩٧
٣٩٨	١٧ سبتمبر ١٠٠٧	٢٥٩	٢٦ مايو ١٠٥٠	٤٤٢	٢٥٩	١٧ سبتمبر ١٠٠٧	٣٩٨
٣٩٩	٥ سبتمبر ١٠٠٨	٢٤٨	١٥ مايو ١٠٥١	٤٤٣	٢٤٨	٥ سبتمبر ١٠٠٨	٣٩٩
٤٠٠	٢٥ أغسطس ١٠٠٩	٢٣٦	٣ مايو ١٠٥٢	٤٤٤	٢٣٦	٢٥ أغسطس ١٠٠٩	٤٠٠
٤٠١	١٥ أغسطس ١٠١٠	٢٢٦	٢٣ أبريل ١٠٥٣	٤٤٥	٢٢٦	١٥ أغسطس ١٠١٠	٤٠١

السنة الهجرية	مطابقة غرة المحرم لتاريخ الميلادي	العام الهجري	العام الذي جلت منه السنة الميلادية	مطابقة غرة المحرم لتاريخ الميلادي	السنة الهجرية	العام الذي جلت منه السنة الميلادية	مطابقة غرة المحرم لتاريخ الميلادي	السنة الهجرية
٤٩٠	١٩ ديسمبر ١٠٩٦	٣٥٣	٢٥٣	٢٨ أغسطس ١١٣٨	٥٣٤	٣٥٣	١٩ ديسمبر ١٠٩٦	٤٩٠
٤٩١	٩ ديسمبر ١٠٩٧	٣٤٢	٢٤٢	١٧ أغسطس ١١٤٠	٥٣٥	٣٤٢	٩ ديسمبر ١٠٩٧	٤٩١
٤٩٢	٢٨ نوفمبر ١٠٩٨	٣٣١	٢٣١	٦ أغسطس ١١٤١	٥٣٦	٣٣١	٢٨ نوفمبر ١٠٩٨	٤٩٢
٤٩٣	١٧ نوفمبر ١٠٩٩	٣٢٠	٢٢٠	٢٧ يوليو ١١٤٢	٥٣٧	٣٢٠	١٧ نوفمبر ١٠٩٩	٤٩٣
٤٩٤	٦ نوفمبر ١١٠٠	٣١٠	٢١٠	١٦ يوليو ١١٤٣	٥٣٨	٣١٠	٦ نوفمبر ١١٠٠	٤٩٤
٤٩٥	٢٦ أكتوبر ١١٠١	٢٩٨	٢٩٨	٤ يوليو ١١٤٤	٥٣٩	٢٩٨	٢٦ أكتوبر ١١٠١	٤٩٥
٤٩٦	١٥ أكتوبر ١١٠٢	٢٨٧	٢٨٧	٢٤ يونيو ١١٤٥	٥٤٠	٢٨٧	١٥ أكتوبر ١١٠٢	٤٩٦
٤٩٧	٥ أكتوبر ١١٠٣	٢٧٧	٢٧٧	١٣ يونيو ١١٤٦	٥٤١	٢٧٧	٥ أكتوبر ١١٠٣	٤٩٧
٤٩٨	٢٣ سبتمبر ١١٠٤	٢٦٥	٢٦٥	٢ يونيو ١١٤٧	٥٤٢	٢٦٥	٢٣ سبتمبر ١١٠٤	٤٩٨
٤٩٩	١٣ سبتمبر ١١٠٥	٢٥٥	٢٥٥	٢٢ مايو ١١٤٨	٥٤٣	٢٥٥	١٣ سبتمبر ١١٠٥	٤٩٩
٥٠٠	٢ سبتمبر ١١٠٦	٢٤٤	٢٤٤	١١ مايو ١١٤٩	٥٤٤	٢٤٤	٢ سبتمبر ١١٠٦	٥٠٠
٥٠١	٢٢ أغسطس ١١٠٧	٢٣٣	٢٣٣	٣٠ أبريل ١١٥٠	٥٤٥	٢٣٣	٢٢ أغسطس ١١٠٧	٥٠١
٥٠٢	١١ أغسطس ١١٠٨	٢٢٣	٢٢٣	٢٠ أبريل ١١٥١	٥٤٦	٢٢٣	١١ أغسطس ١١٠٨	٥٠٢
٥٠٣	٣١ يوليو ١١٠٩	٢١١	٢١١	٨ أبريل ١١٥٢	٥٤٧	٢١١	٣١ يوليو ١١٠٩	٥٠٣
٥٠٤	٢٠ يوليو ١١١٠	٢٠٠	٢٠٠	٢٧ مارس ١١٥٣	٥٤٨	٢٠٠	٢٠ يوليو ١١١٠	٥٠٤
٥٠٥	١٠ يوليو ١١١١	١٩٠	١٩٠	١٨ مارس ١١٥٤	٥٤٩	١٩٠	١٠ يوليو ١١١١	٥٠٥
٥٠٦	٢٨ يونيو ١١١٢	١٧٩	١٧٩	٧ مارس ١١٥٥	٥٥٠	١٧٩	٢٨ يونيو ١١١٢	٥٠٦
٥٠٧	١٨ يونيو ١١١٣	١٦٨	١٦٨	٢٥ فبراير ١١٥٦	٥٥١	١٦٨	١٨ يونيو ١١١٣	٥٠٧
٥٠٨	٧ يونيو ١١١٤	١٥٧	١٥٧	١٣ فبراير ١١٥٧	٥٥٢	١٥٧	٧ يونيو ١١١٤	٥٠٨
٥٠٩	٢٧ مايو ١١١٥	١٤٦	١٤٦	٢ فبراير ١١٥٨	٥٥٣	١٤٦	٢٧ مايو ١١١٥	٥٠٩
٥١٠	١٦ مايو ١١١٦	١٣٦	١٣٦	٢٣ يناير ١١٥٩	٥٥٤	١٣٦	١٦ مايو ١١١٦	٥١٠
٥١١	٥ مايو ١١١٧	١٢٤	١٢٤	١٢ يناير ١١٦٠	٥٥٥	١٢٤	٥ مايو ١١١٧	٥١١
٥١٢	٢٤ أبريل ١١١٨	١١٣	١١٣	٢١ ديسمبر ١١٦٠	٥٥٦	١١٣	٢٤ أبريل ١١١٨	٥١٢
٥١٣	١٤ أبريل ١١١٩	١٠٣	١٠٣	٢١ ديسمبر ١١٦١	٥٥٧	١٠٣	١٤ أبريل ١١١٩	٥١٣
٥١٤	٢ أبريل ١١٢٠	٩٢	٩٢	١٠ ديسمبر ١١٦٢	٥٥٨	٩٢	٢ أبريل ١١٢٠	٥١٤
٥١٥	٢٢ مارس ١١٢١	٨٠	٨٠	٣٠ نوفمبر ١١٦٣	٥٥٩	٨٠	٢٢ مارس ١١٢١	٥١٥
٥١٦	١٢ مارس ١١٢٢	٧٠	٧٠	١٨ نوفمبر ١١٦٤	٥٦٠	٧٠	١٢ مارس ١١٢٢	٥١٦
٥١٧	١ مارس ١١٢٣	٥٩	٥٩	٧ نوفمبر ١١٦٥	٥٦١	٥٩	١ مارس ١١٢٣	٥١٧
٥١٨	١٩ فبراير ١١٢٤	٤٩	٤٩	٢٨ أكتوبر ١١٦٦	٥٦٢	٤٩	١٩ فبراير ١١٢٤	٥١٨
٥١٩	٧ فبراير ١١٢٥	٣٧	٣٧	١٧ أكتوبر ١١٦٧	٥٦٣	٣٧	٧ فبراير ١١٢٥	٥١٩
٥٢٠	٢٧ يناير ١١٢٦	٢٦	٢٦	٥ أكتوبر ١١٦٨	٥٦٤	٢٦	٢٧ يناير ١١٢٦	٥٢٠
٥٢١	١٧ يناير ١١٢٧	١٦	١٦	٢٥ سبتمبر ١١٦٩	٥٦٥	١٦	١٧ يناير ١١٢٧	٥٢١
٥٢٢	٦ يناير ١١٢٨	٥	٥	١٤ سبتمبر ١١٧٠	٥٦٦	٥	٦ يناير ١١٢٨	٥٢٢
٥٢٣	٢٥ ديسمبر ١١٢٨	٣٥٩	٣٥٩	٤ سبتمبر ١١٧١	٥٦٧	٣٥٩	٢٥ ديسمبر ١١٢٨	٥٢٣
٥٢٤	١٥ ديسمبر ١١٢٩	٢٤٨	٢٤٨	٢٣ أغسطس ١١٧٢	٥٦٨	٢٤٨	١٥ ديسمبر ١١٢٩	٥٢٤
٥٢٥	٤ ديسمبر ١١٣٠	٢٣٧	٢٣٧	١٢ أغسطس ١١٧٣	٥٦٩	٢٣٧	٤ ديسمبر ١١٣٠	٥٢٥
٥٢٦	٢٣ نوفمبر ١١٣١	٢٢٦	٢٢٦	٢ أغسطس ١١٧٤	٥٧٠	٢٢٦	٢٣ نوفمبر ١١٣١	٥٢٦
٥٢٧	١٢ نوفمبر ١١٣٢	٢١٦	٢١٦	٢٢ يوليو ١١٧٥	٥٧١	٢١٦	١٢ نوفمبر ١١٣٢	٥٢٧
٥٢٨	١ نوفمبر ١١٣٣	٢٠٤	٢٠٤	١٠ يوليو ١١٧٦	٥٧٢	٢٠٤	١ نوفمبر ١١٣٣	٥٢٨
٥٢٩	٢٢ أكتوبر ١١٣٤	٢٩٤	٢٩٤	٣٠ يونيو ١١٧٧	٥٧٣	٢٩٤	٢٢ أكتوبر ١١٣٤	٥٢٩
٥٣٠	١١ أكتوبر ١١٣٥	٢٨٣	٢٨٣	١٩ يونيو ١١٧٨	٥٧٤	٢٨٣	١١ أكتوبر ١١٣٥	٥٣٠
٥٣١	٢٩ سبتمبر ١١٣٦	٢٧٢	٢٧٢	٨ يونيو ١١٧٩	٥٧٥	٢٧٢	٢٩ سبتمبر ١١٣٦	٥٣١
٥٣٢	١٩ سبتمبر ١١٣٧	٢٦١	٢٦١	٢٨ مايو ١١٨٠	٥٧٦	٢٦١	١٩ سبتمبر ١١٣٧	٥٣٢
٥٣٣	٨ سبتمبر ١١٣٨	٢٥٠	٢٥٠	١٧ مايو ١١٨١	٥٧٧	٢٥٠	٨ سبتمبر ١١٣٨	٥٣٣

العام الهجري من بدء السنة الميلادية	مطابقة غرة المحرم لتاريخ الميلادى	السنة الهجرية	العام الهجري من بدء السنة الميلادية	مطابقة غرة المحرم لتاريخ الميلادى	السنة الهجرية	العام الهجري من بدء السنة الميلادية	مطابقة غرة المحرم لتاريخ الميلادى	السنة الهجرية
١٥٠	٣١ مايو ١٣١٠	٧١٠	٢٦٤	٢٢ سبتمبر ١٢٦٧	٦٦٦	١٢	١٣ يناير ١٢٢٥	٦٢٢
١٢٩	٢٠ مايو ١٣١١	٧١١	٢٥٣	١٠ سبتمبر ١٢٦٨	٦٦٧	١	٢ يناير ١٢٢٦	٦٢٣
١٢٩	٩ مايو ١٣١٢	٧١٢	٢٤٢	٣١ أغسطس ١٢٦٩	٦٦٨	٣٥٥	٢٢ ديسمبر ١٢٢٦	٦٢٤
١١٧	٢٨ أبريل ١٣١٣	٧١٣	٢٣١	٢٠ أغسطس ١٢٧٠	٦٦٩	٣٤٥	١٢ ديسمبر ١٢٢٧	٦٢٥
١٠٦	١٧ أبريل ١٣١٤	٧١٤	٢٢٠	٩ أغسطس ١٢٧١	٦٧٠	٣٣٤	٣٠ نوفمبر ١٢٢٨	٦٢٦
٩٦	٧ أبريل ١٣١٥	٧١٥	٢١٠	٢٩ يوليو ١٢٧٢	٦٧١	٣٢٣	٢٠ نوفمبر ١٢٢٩	٦٢٧
٨٥	٢٦ مارس ١٣١٦	٧١٦	١٩٨	١٨ يوليو ١٢٧٣	٦٧٢	٣١٢	٩ نوفمبر ١٢٣٠	٦٢٨
٧٤	١٦ مارس ١٣١٧	٧١٧	١٨٧	٧ يوليو ١٢٧٤	٦٧٣	٣٠١	٢٩ أكتوبر ١٢٣١	٦٢٩
٦٣	٥ مارس ١٣١٨	٧١٨	١٧٧	٢٧ يونيو ١٢٧٥	٦٧٤	٢٩١	١٨ أكتوبر ١٢٣٢	٦٣٠
٥٢	٢٢ فبراير ١٣١٩	٧١٩	١٦٦	١٥ يونيو ١٢٧٦	٦٧٥	٢٧٩	٧ أكتوبر ١٢٣٣	٦٣١
٤٢	١٢ فبراير ١٣٢٠	٧٢٠	١٥٥	٤ يونيو ١٢٧٧	٦٧٦	٢٦٨	٢٦ سبتمبر ١٢٣٤	٦٣٢
٣٠	٣١ يناير ١٣٢١	٧٢١	١٤٤	٢٥ مايو ١٢٧٨	٦٧٧	٢٥٨	١٦ سبتمبر ١٢٣٥	٦٣٣
١٩	٢٠ يناير ١٣٢٢	٧٢٢	١٣٣	١٤ مايو ١٢٧٩	٦٧٨	٢٤٧	٤ سبتمبر ١٢٣٦	٦٣٤
٩	١٠ يناير ١٣٢٣	٧٢٣	١٢٣	٣ مايو ١٢٨٠	٦٧٩	٢٣٥	٢٤ أغسطس ١٢٣٧	٦٣٥
٣٦٣	٣٠ ديسمبر ١٣٢٣	٧٢٤	١١١	٢٢ أبريل ١٢٨١	٦٨٠	٢٢٥	١٤ أغسطس ١٢٣٨	٦٣٦
٣٥٢	٨ ديسمبر ١٣٢٤	٧٢٥	١٠٠	١١ أبريل ١٢٨٢	٦٨١	٢١٤	٣ أغسطس ١٢٣٩	٦٣٧
٢٤١	٨ ديسمبر ١٣٢٥	٧٢٦	٩٠	١ أبريل ١٢٨٣	٦٨٢	٢٠٣	٢٣ يوليو ١٢٤٠	٦٣٨
٢٣٠	٢٧ نوفمبر ١٣٢٦	٧٢٧	٧٩	٢٠ مارس ١٢٨٤	٦٨٣	١٩٢	١٢ يوليو ١٢٤١	٦٣٩
٢٢٠	١٧ نوفمبر ١٣٢٧	٧٢٨	٦٧	٩ مارس ١٢٨٥	٦٨٤	١٨١	١ يوليو ١٢٤٢	٦٤٠
٢٠٩	٥ نوفمبر ١٣٢٨	٧٢٩	٥٧	٢٧ فبراير ١٢٨٦	٦٨٥	١٧١	٢١ يونيو ١٢٤٣	٦٤١
٢٩٧	٢٥ أكتوبر ١٣٢٩	٧٣٠	٤٦	١٦ فبراير ١٢٨٧	٦٨٦	١٦٠	٩ يونيو ١٢٤٤	٦٤٢
٢٨٧	١٥ أكتوبر ١٣٣٠	٧٣١	٣٦	٦ فبراير ١٢٨٨	٦٨٧	٢٤٨	٢٩ مايو ١٢٤٥	٦٤٣
٢٧٦	٤ أكتوبر ١٣٣١	٧٣٢	٢٤	٢٥ يناير ١٢٨٩	٦٨٨	١٣٨	١٩ مايو ١٢٤٦	٦٤٤
٢٦٥	٢٢ سبتمبر ١٣٣٢	٧٣٣	١٣	١٤ يناير ١٢٩٠	٦٨٩	١٢٧	٨ مايو ١٢٤٧	٦٤٥
٢٥٤	١٢ سبتمبر ١٣٣٣	٧٣٤	٣	٤ يناير ١٢٩١	٦٩٠	١١٦	٢٦ أبريل ١٢٤٨	٦٤٦
٢٤٣	١ سبتمبر ١٣٣٤	٧٣٥	٣٥٧	٢٤ ديسمبر ١٢٩١	٦٩١	١٠٥	١٦ أبريل ١٢٤٩	٦٤٧
٢٣٢	٢١ أغسطس ١٣٣٥	٧٣٦	٢٤٦	١٢ ديسمبر ١٢٩٢	٦٩٢	٩٤	٥ أبريل ١٢٥٠	٦٤٨
٢٢٢	١٠ أغسطس ١٣٣٦	٧٣٧	٢٣٥	٢ ديسمبر ١٢٩٣	٦٩٣	٨٥	٢٦ مارس ١٢٥١	٦٤٩
٢١٠	٣٠ يوليو ١٣٣٧	٧٣٨	٢٢٤	٢١ نوفمبر ١٢٩٤	٦٩٤	٧٣	١٤ مارس ١٢٥٢	٦٥٠
٢٠٠	٢٠ يوليو ١٣٣٨	٧٣٩	٢١٣	١٠ نوفمبر ١٢٩٥	٦٩٥	٦١	٣ مارس ١٢٥٣	٦٥١
١٨٩	٩ يوليو ١٣٣٩	٧٤٠	٢٠٣	٣٠ أكتوبر ١٢٩٦	٦٩٦	٥١	٢١ فبراير ١٢٥٤	٦٥٢
١٧٨	٢٧ يونيو ١٣٤٠	٧٤١	٢٩١	١٩ أكتوبر ١٢٩٧	٦٩٧	٤٠	١٠ فبراير ١٢٥٥	٦٥٣
١٦٧	١٧ يونيو ١٣٤١	٧٤٢	٢٨١	٩ أكتوبر ١٢٩٨	٦٩٨	٢٩	٣٠ يناير ١٢٥٦	٦٥٤
١٥٦	٦ يونيو ١٣٤٢	٧٤٣	٢٧٠	٢٨ سبتمبر ١٢٩٩	٦٩٩	١٨	١٩ يناير ١٢٥٧	٦٥٥
١٤٥	٢٦ مايو ١٣٤٣	٧٤٤	٢٥٩	١٦ سبتمبر ١٣٠٠	٧٠٠	٧	٨ يناير ١٢٥٨	٦٥٦
١٣٥	١٥ مايو ١٣٤٤	٧٤٥	٢٤٨	٥ سبتمبر ١٣٠١	٧٠١	٣٦٢	٢٩ ديسمبر ١٢٥٨	٦٥٧
١٢٣	٤ مايو ١٣٤٥	٧٤٦	٢٣٧	٢٦ أغسطس ١٣٠٢	٧٠٢	٢٥١	١٨ ديسمبر ١٢٥٩	٦٥٨
١١٣	٢٤ أبريل ١٣٤٦	٧٤٧	٢٢٦	١٥ أغسطس ١٣٠٣	٧٠٣	٢٤٠	٦ ديسمبر ١٢٦٠	٦٥٩
١٠٢	١٣ أبريل ١٣٤٧	٧٤٨	٢١٦	٤ أغسطس ١٣٠٤	٧٠٤	٢٢٩	٢٦ نوفمبر ١٢٦١	٦٦٠
٩١	١ أبريل ١٣٤٨	٧٤٩	٢٠٤	٢٤ يوليو ١٣٠٥	٧٠٥	٢١٨	١٥ نوفمبر ١٢٦٢	٦٦١
٨٠	٢٢ مارس ١٣٤٩	٧٥٠	١٩٣	١٣ يوليو ١٣٠٦	٧٠٦	٢٠٧	٤ نوفمبر ١٢٦٣	٦٦٢
٦٩	١١ مارس ١٣٥٠	٧٥١	١٨٣	٣ يوليو ١٣٠٧	٧٠٧	٢٩٧	٢٤ أكتوبر ١٢٦٤	٦٦٣
٥٨	٢٨ فبراير ١٣٥١	٧٥٢	١٧٢	٢١ يونيو ١٣٠٨	٧٠٨	٢٨٥	١٣ أكتوبر ١٢٦٥	٦٦٤
٤٨	١٨ فبراير ١٣٥٢	٧٥٣	١٦١	١١ يونيو ١٣٠٩	٧٠٩	٢٧٤	٢ أكتوبر ١٢٦٦	٦٦٥

سنة الهجرة	مطابقة غرة المحرم لتاريخ الميلادي	سنة الهجرة	مطابقة غرة المحرم لتاريخ الميلادي	سنة الهجرة	مطابقة غرة المحرم لتاريخ الميلادي	سنة الهجرة
١٧٤	٢٤ يونيو ١٤٣٨	٨٤٢	١٦ أكتوبر ١٣٩٥	٧٩٨	٦ فبراير ١٣٥٣	٧٥٤
١٦٤	١٤ يونيو ١٤٣٩	٨٤٣	٥ أكتوبر ١٣٩٦	٧٩٦	٢٦ يناير ١٣٥٤	٧٥٥
١٥٣	٢ يونيو ١٤٤٠	٨٤٤	٢٤ سبتمبر ١٣٩٧	٨٠٠	١٦ يناير ١٣٥٥	٧٥٦
١٤١	٢٢ مايو ١٤٤١	٨٤٥	١٣ سبتمبر ١٣٩٨	٨٠١	٥ يناير ١٣٥٦	٧٥٧
١٣١	١٢ مايو ١٤٤٢	٨٤٦	٣ سبتمبر ١٣٩٩	٨٠٢	٢٥ ديسمبر ١٣٥٦	٧٥٨
١٢٠	١ مايو ١٤٤٣	٨٤٧	٢٢ أغسطس ١٤٠٠	٨٠٣	١٥ ديسمبر ١٣٥٧	٧٥٩
١١٠	٢٠ أبريل ١٤٤٤	٨٤٨	١١ أغسطس ١٤٠١	٨٠٤	٣ ديسمبر ١٣٥٨	٧٦٠
٩٨	٩ أبريل ١٤٤٥	٨٤٩	١ أغسطس ١٤٠٢	٨٠٥	٢٣ نوفمبر ١٣٥٩	٧٦١
٨٧	٢٩ مارس ١٤٤٦	٨٥٠	٢١ يوليو ١٤٠٣	٨٠٦	١١ نوفمبر ١٣٦٠	٧٦٢
٧٧	١٩ مارس ١٤٤٧	٨٥١	١٠ يوليو ١٤٠٤	٨٠٧	٣١ أكتوبر ١٣٦١	٧٦٣
٦٦	٧ مارس ١٤٤٨	٨٥٢	٢٩ يونيو ١٤٠٥	٨٠٨	٢١ أكتوبر ١٣٦٢	٧٦٤
٥٤	٢٤ فبراير ١٤٤٩	٨٥٣	١٨ يونيو ١٤٠٦	٨٠٩	١٠ أكتوبر ١٣٦٣	٧٦٥
٤٤	١٤ فبراير ١٤٥٠	٨٥٤	٨ يونيو ١٤٠٧	٨١٠	٢٨ سبتمبر ١٣٦٤	٧٦٦
٣٣	٣ فبراير ١٤٥١	٨٥٥	٢٧ مايو ١٤٠٨	٨١١	١٨ سبتمبر ١٣٦٥	٧٦٧
٢٢	٢٣ يناير ١٤٥٢	٨٥٦	١٦ مايو ١٤٠٩	٨١٢	٧ سبتمبر ١٣٦٦	٧٦٨
١١	١٢ يناير ١٤٥٣	٨٥٧	٦ مايو ١٤١٠	٨١٣	٢٨ أغسطس ١٣٦٧	٧٦٩
٠	١ يناير ١٤٥٤	٨٥٨	٢٥ أبريل ١٤١١	٨١٤	١٦ أغسطس ١٣٦٨	٧٧٠
٣٥٥	٢٢ ديسمبر ١٤٥٤	٨٥٩	١٣ أبريل ١٤١٢	٨١٥	٥ أغسطس ١٣٦٩	٧٧١
٣٤٤	١١ ديسمبر ١٤٥٥	٨٦٠	٣ أبريل ١٤١٣	٨١٦	٢٦ يوليو ١٣٧٠	٧٧٢
٣٣٣	٢٩ نوفمبر ١٤٥٦	٨٦١	٢٣ مارس ١٤١٤	٨١٧	١٥ يوليو ١٣٧١	٧٧٣
٣٢٢	١٩ نوفمبر ١٤٥٧	٨٦٢	١٣ مارس ١٤١٥	٨١٨	٣ يوليو ١٣٧٢	٧٧٤
٣١١	٨ نوفمبر ١٤٥٨	٨٦٣	١ مارس ١٤١٦	٨١٩	٢٣ يونيو ١٣٧٣	٧٧٥
٣٠٠	٢٨ أكتوبر ١٤٥٩	٨٦٤	١٨ فبراير ١٤١٧	٨٢٠	١٢ يونيو ١٣٧٤	٧٧٦
٢٩٠	١٧ أكتوبر ١٤٦٠	٨٦٥	٨ فبراير ١٤١٨	٨٢١	٢ يونيو ١٣٧٥	٧٧٧
٢٧٨	٦ أكتوبر ١٤٦١	٨٦٦	٢٨ يناير ١٤١٩	٨٢٢	٣١ مايو ١٣٧٦	٧٧٨
٢٦٨	٢ سبتمبر ١٤٦٢	٨٦٧	١٧ يناير ١٤٢٠	٨٢٣	١٠ مايو ١٣٧٧	٧٧٩
٢٥٧	٥ سبتمبر ١٤٦٣	٨٦٨	٦ يناير ١٤٢١	٨٢٤	٣٠ أبريل ١٣٧٨	٧٨٠
٢٤٦	٣ سبتمبر ١٤٦٤	٨٦٩	٢٦ ديسمبر ١٤٢١	٨٢٥	١٩ أبريل ١٣٧٩	٧٨١
٢٣٥	٢٤ أغسطس ١٤٦٥	٨٧٠	١٥ ديسمبر ١٤٢٢	٨٢٦	٧ أبريل ١٣٨٠	٧٨٢
٢٢٤	١٣ أغسطس ١٤٦٦	٨٧١	٥ ديسمبر ١٤٢٣	٨٢٧	٢٨ مارس ١٣٨١	٧٨٣
٢١٣	٢ أغسطس ١٤٦٧	٨٧٢	٢٣ نوفمبر ١٤٢٤	٨٢٨	١٧ مارس ١٣٨٢	٧٨٤
٢٠٣	٢٢ يوليو ١٤٦٨	٨٧٣	١٣ نوفمبر ١٤٢٥	٨٢٩	٦ مارس ١٣٨٣	٧٨٥
١٩١	١١ يوليو ١٤٦٩	٨٧٤	٢ نوفمبر ١٤٢٦	٨٣٠	٢٤ فبراير ١٣٨٤	٧٨٦
١٨٠	٣٠ يونيو ١٤٧٠	٨٧٥	٢٢ أكتوبر ١٤٢٧	٨٣١	١٢ فبراير ١٣٨٥	٧٨٧
١٧٠	٢٠ يونيو ١٤٧١	٨٧٦	١١ أكتوبر ١٤٢٨	٨٣٢	٢ فبراير ١٣٨٦	٧٨٨
١٥٩	٨ يونيو ١٤٧٢	٨٧٧	٣٠ سبتمبر ١٤٢٩	٨٣٣	٢٢ يناير ١٣٨٧	٧٨٩
١٤٨	٢٩ مايو ١٤٧٣	٨٧٨	١٩ سبتمبر ١٤٣٠	٨٣٤	١١ يناير ١٣٨٨	٧٩٠
١٣٧	١٨ مايو ١٤٧٤	٨٧٩	٩ سبتمبر ١٤٣١	٨٣٥	٣١ ديسمبر ١٣٨٨	٧٩١
١٢٦	٧ مايو ١٤٧٥	٨٨٠	٢٨ أغسطس ١٤٣٢	٨٣٦	٢٠ ديسمبر ١٣٨٩	٧٩٢
١١٦	٢٦ أبريل ١٤٧٦	٨٨١	١٨ أغسطس ١٤٣٣	٨٣٧	٩ ديسمبر ١٣٩٠	٧٩٣
١٠٤	١٥ أبريل ١٤٧٧	٨٨٢	٧ أغسطس ١٤٣٤	٨٣٨	٢٩ نوفمبر ١٣٩١	٧٩٤
٩٣	٤ أبريل ١٤٧٨	٨٨٣	٢٧ يوليو ١٤٣٥	٨٣٩	١٧ نوفمبر ١٣٩٢	٧٩٥
٨٢	٢٥ مارس ١٤٧٩	٨٨٤	١٦ يوليو ١٤٣٦	٨٤٠	٦ نوفمبر ١٣٩٣	٧٩٦
٧٢	١٣ مارس ١٤٨٠	٨٨٥	٥ يوليو ١٤٣٧	٨٤١	٢٧ أكتوبر ١٣٩٤	٧٩٧

سنة الهجرة	مطابقة غرة المحرم لتاريخ الميلادى	سنة الهجرة	سنة الميلادى	مطابقة غرة المحرم لتاريخ الميلادى	سنة الهجرة	سنة الميلادى	مطابقة غرة المحرم لتاريخ الميلادى	سنة الهجرة
١٩٩	١٩ يوليو ١٥٦٦	٩٧٤	٤١٣	١٥ نوفمبر ١٥٢٣	٩٣٠	٦٠	٢ مارس ١٤٨١	٨٨٦
١٨٨	٨ يوليو ١٥٦٧	٩٧٥	٣٠٢	٢٩ أكتوبر ١٥٢٤	٩٣١	٥٠	٢٠ فبراير ١٤٨٢	٨٨٧
١٧٧	٢٦ يونيو ١٥٦٨	٩٧٦	٢٩٠	١٨ أكتوبر ١٥٢٥	٩٣٢	٣٩	٩ فبراير ١٤٨٣	٨٨٨
١٦٦	١٦ يونيو ١٥٦٩	٩٧٧	٢٨٠	٨ أكتوبر ١٥٢٦	٩٣٣	٢٩	٣٠ يناير ١٤٨٤	٨٨٩
١٥٥	٥ يونيو ١٥٧٠	٩٧٨	٢٦٩	٢٧ سبتمبر ١٥٢٧	٩٣٤	١٧	١٨ يناير ١٤٨٥	٨٩٠
١٤٥	٢٦ مايو ١٥٧١	٩٧٩	٢٥٨	١٥ سبتمبر ١٥٢٨	٩٣٥	٦	٧ يناير ١٤٨٦	٨٩١
١٣٤	١٤ مايو ١٥٧٢	٩٨٠	٢٤٧	٥ سبتمبر ١٥٢٩	٩٣٦	٣٦١	٢٨ ديسمبر ١٤٨٦	٨٩٢
١٢٢	٣ مايو ١٥٧٣	٩٨١	٢٣٦	٢٥ أغسطس ١٥٣٠	٩٣٧	٢٥٠	١٧ ديسمبر ١٤٨٧	٨٩٣
١١٢	٢٣ أبريل ١٥٧٤	٩٨٢	٢٢٦	١٥ أغسطس ١٥٣١	٩٣٨	٣٣٩	٥ ديسمبر ١٤٨٨	٨٩٤
١٠١	١٢ أبريل ١٥٧٥	٩٨٣	٢١٥	٣ أغسطس ١٥٣٢	٩٣٩	٣٢٨	٢٥ نوفمبر ١٤٨٩	٨٩٥
٩٠	٣١ مارس ١٥٧٦	٩٨٤	٢٠٣	٢٣ يوليو ١٥٣٣	٩٤٠	٣١٧	١٤ نوفمبر ١٤٩٠	٨٩٦
٧٩	٢١ مارس ١٥٧٧	٩٨٥	١٩٣	١٣ يوليو ١٥٣٤	٩٤١	٣٠٧	٤ نوفمبر ١٤٩١	٨٩٧
٦٨	١٠ مارس ١٥٧٨	٩٨٦	١٨٢	٢ يوليو ١٥٣٥	٩٤٢	٢٩٦	٢٣ أكتوبر ١٤٩٢	٨٩٨
٥٨	٢٨ فبراير ١٥٧٩	٩٨٧	١٧١	٢٠ يونيو ١٥٣٦	٩٤٣	٢٨٤	١٢ أكتوبر ١٤٩٣	٨٩٩
٤٧	١٧ فبراير ١٥٨٠	٩٨٨	١٦١	١٠ يونيو ١٥٣٧	٩٤٤	٢٧٤	٢ أكتوبر ١٤٩٤	٩٠٠
٣٥	٥ فبراير ١٥٨١	٩٨٩	١٤٩	٣٠ مايو ١٥٣٨	٩٤٥	٢٦٣	٢١ سبتمبر ١٤٩٥	٩٠١
٢٥	٢٦ يناير ١٥٨٢	٩٩٠	١٣٨	١٩ مايو ١٥٣٩	٩٤٦	٢٥٢	٩ سبتمبر ١٤٩٦	٩٠٢
٢٤	٢٥ يناير ١٥٨٣	٩٩١	١٢٨	٨ مايو ١٥٤٠	٩٤٧	٢٤١	٣٠ أغسطس ١٤٩٧	٩٠٣
١٣	١٤ يناير ١٥٨٤	٩٩٢	١١٦	٢٧ أبريل ١٥٤١	٩٤٨	٢٣٠	١٩ أغسطس ١٤٩٨	٩٠٤
٢	٣ يناير ١٥٨٥	٩٩٣	١٠٦	١٧ أبريل ١٥٤٢	٩٤٩	٢١٩	٨ أغسطس ١٤٩٩	٩٠٥
٣٥٦	٢٣ ديسمبر ١٥٨٥	٩٩٤	٩٥	٦ أبريل ١٥٤٣	٩٥٠	٢٠٩	٢٨ يوليو ١٥٠٠	٩٠٦
٣٤٥	١٢ ديسمبر ١٥٨٦	٩٩٥	٨٤	٢٥ مارس ١٥٤٤	٩٥١	١٩٧	١٧ يوليو ١٥٠١	٩٠٧
٣٣٥	٢ ديسمبر ١٥٨٧	٩٩٦	٧٣	١٥ مارس ١٥٤٥	٩٥٢	١٨٨	٧ يوليو ١٥٠٢	٩٠٨
٣٢٤	٢٠ نوفمبر ١٥٨٨	٩٩٧	٦٢	٤ مارس ١٥٤٦	٩٥٣	١٧٦	٢٦ يونيو ١٥٠٣	٩٠٩
٣١٣	١٠ نوفمبر ١٥٨٩	٩٩٨	٥١	٢١ فبراير ١٥٤٧	٩٥٤	١٦٥	١٤ يونيو ١٥٠٤	٩١٠
٣٠٢	٣٠ أكتوبر ١٥٩٠	٩٩٩	٤١	١١ فبراير ١٥٤٨	٩٥٥	١٥٤	٤ يونيو ١٥٠٥	٩١١
٢٩١	١٩ أكتوبر ١٥٩١	١٠٠٠	٢٩	٣٠ يناير ١٥٤٩	٩٥٦	١٤٣	٢٤ مايو ١٥٠٦	٩١٢
٢٨١	٨ أكتوبر ١٥٩٢	١٠٠١	١٩	٢٠ يناير ١٥٥٠	٩٥٧	١٣٢	١٣ مايو ١٥٠٧	٩١٣
٢٦٩	٢٧ سبتمبر ١٥٩٣	١٠٠٢	٨	٩ يناير ١٥٥١	٩٥٨	١٢٢	٢ مايو ١٥٠٨	٩١٤
٢٥٨	٢٦ سبتمبر ١٥٩٤	١٠٠٣	٢٦٢	٢٩ ديسمبر ١٥٥١	٩٥٩	١١٠	٢١ أبريل ١٥٠٩	٩١٥
٢٤٨	٦ سبتمبر ١٥٩٥	١٠٠٤	٣٥٢	١٨ ديسمبر ١٥٥٢	٩٦٠	٩٩	١٠ أبريل ١٥١٠	٩١٦
٢٣٧	٢٨ أغسطس ١٥٩٦	١٠٠٥	٣٤٠	٧ ديسمبر ١٥٥٣	٩٦١	٨٩	٣١ مارس ١٥١١	٩١٧
٢٢٥	١٤ أغسطس ١٥٩٧	١٠٠٦	٣٢٩	٢٦ نوفمبر ١٥٥٤	٩٦٢	٧٨	١٩ مارس ١٥١٢	٩١٨
٢١٥	٤ أغسطس ١٥٩٨	١٠٠٧	٣١٩	١٦ نوفمبر ١٥٥٥	٩٦٣	٦٧	٩ مارس ١٥١٣	٩١٩
٢٠٤	٢٤ يوليو ١٥٩٩	١٠٠٨	٣٠٨	٤ نوفمبر ١٥٥٦	٩٦٤	٥٦	٢٦ فبراير ١٥١٤	٩٢٠
١٩٤	١٣ يوليو ١٦٠٠	١٠٠٩	٢٩٦	٢٤ أكتوبر ١٥٥٧	٩٦٥	٤٦	١٥ فبراير ١٥١٥	٩٢١
١٨٢	٢ يوليو ١٦٠١	١٠١٠	٢٨٦	١٤ أكتوبر ١٥٥٨	٩٦٦	٣٥	٥ فبراير ١٥١٦	٩٢٣
١٧١	٢١ يونيو ١٦٠٢	١٠١١	٢٧٥	٣ أكتوبر ١٥٥٩	٩٦٧	٢٣	٢٤ يناير ١٥١٧	٩٢٣
١٦١	١١ يونيو ١٦٠٣	١٠١٢	٢٦٥	٢٢ سبتمبر ١٥٦٠	٩٦٨	١٢	١٣ يناير ١٥١٨	٩٢٤
١٥٠	٣٠ مايو ١٦٠٤	١٠١٣	٢٥٣	١١ سبتمبر ١٥٦١	٩٦٩	٢	٣ يناير ١٥١٩	٩٢٥
١٣٨	١٩ مايو ١٦٠٥	١٠١٤	٢٤٢	٣١ أغسطس ١٥٦٢	٩٧٠	٣٥٦	٢٣ ديسمبر ١٥١٩	٩٢٦
١٢٨	٩ مايو ١٦٠٦	١٠١٥	٢٣٢	٢١ أغسطس ١٥٦٣	٩٧١	٢٤٦	١٢ ديسمبر ١٥٢٠	٩٢٧
١١٧	٢٨ أبريل ١٦٠٧	١٠١٦	٢٢١	٩ أغسطس ١٥٦٤	٩٧٢	٢٣٤	١ ديسمبر ١٥٢١	٩٢٨
١٠٧	١٧ أبريل ١٦٠٨	١٠١٧	٢٠٩	٢٩ يوليو ١٥٦٥	٩٧٣	٢٢٣	٢٠ نوفمبر ١٥٢٢	٩٢٩

سنة التأسيس	مطابقة غرفة المحرم لتاريخ الميلادى	سنة التأسيس الشمسية	سنة التأسيس الشمسية الميلادية من سنة 1500	مطابقة غرفة المحرم لتاريخ الميلادى	سنة التأسيس الشمسية	سنة التأسيس الشمسية الميلادية من سنة 1500	مطابقة غرفة المحرم لتاريخ الميلادى	سنة التأسيس الشمسية
1018	٦ ابريل 1609	٩٥	1062	١٤ ديسمبر 1601	1062	95	٦ ابريل 1609	1018
1019	٢٦ مارس 1610	٨٤	1063	٢ ديسمبر 1602	1063	84	٢٦ مارس 1610	1019
1020	١٦ مارس 1611	٧٤	1064	٢٢ نوفمبر 1603	1064	74	١٦ مارس 1611	1020
1021	٤ مارس 1612	٦٣	1065	١١ نوفمبر 1604	1065	63	٤ مارس 1612	1021
1022	٢١ فبراير 1613	٥١	1066	٣١ أكتوبر 1605	1066	51	٢١ فبراير 1613	1022
1023	١١ فبراير 1614	٤١	1067	٢٠ أكتوبر 1606	1067	41	١١ فبراير 1614	1023
1024	٣١ يناير 1615	٣٠	1068	٩ أكتوبر 1607	1068	30	٣١ يناير 1615	1024
1025	٢٠ يناير 1616	١٩	1069	٢٩ سبتمبر 1608	1069	19	٢٠ يناير 1616	1025
1026	٩ يناير 1617	٨	1070	١٨ سبتمبر 1609	1070	8	٩ يناير 1617	1026
1027	٢٩ ديسمبر 1617	٣٦٢	1071	٦ سبتمبر 1660	1071	362	٢٩ ديسمبر 1617	1027
1028	١٩ ديسمبر 1618	٣٥٢	1072	٢٧ أغسطس 1661	1072	352	١٩ ديسمبر 1618	1028
1029	٨ ديسمبر 1619	٣٤١	1073	١٦ أغسطس 1662	1073	341	٨ ديسمبر 1619	1029
1030	٢٦ نوفمبر 1620	٣٣٠	1074	٥ أغسطس 1663	1074	330	٢٦ نوفمبر 1620	1030
1031	١٦ نوفمبر 1621	٣١٩	1075	٢٥ يوليو 1664	1075	319	١٦ نوفمبر 1621	1031
1032	٥ نوفمبر 1622	٣٠٨	1076	١٤ يوليو 1665	1076	308	٥ نوفمبر 1622	1032
1033	٢٥ أكتوبر 1623	٢٩٧	1077	٤ يوليو 1666	1077	297	٢٥ أكتوبر 1623	1033
1034	١٤ أكتوبر 1624	٢٨٧	1078	٢٣ يونيو 1667	1078	287	١٤ أكتوبر 1624	1034
1035	٣ أكتوبر 1625	٢٧٥	1079	١١ يونيو 1668	1079	275	٣ أكتوبر 1625	1035
1036	٢٢ سبتمبر 1626	٢٦٤	1080	١ يونيو 1669	1080	264	٢٢ سبتمبر 1626	1036
1037	١٢ سبتمبر 1627	٢٥٤	1081	٢١ مايو 1670	1081	254	١٢ سبتمبر 1627	1037
1038	٣١ أغسطس 1628	٢٤٣	1082	١٠ مايو 1671	1082	243	٣١ أغسطس 1628	1038
1039	٢١ أغسطس 1629	٢٣٢	1083	٢٩ ابريل 1672	1083	232	٢١ أغسطس 1629	1039
1040	١٠ أغسطس 1630	٢٢١	1084	١٨ ابريل 1673	1084	221	١٠ أغسطس 1630	1040
1041	٣٠ يوليو 1631	٢١٠	1085	٧ ابريل 1674	1085	210	٣٠ يوليو 1631	1041
1042	١٩ يوليو 1632	٢٠٠	1086	٢٨ مارس 1675	1086	200	١٩ يوليو 1632	1042
1043	٨ يوليو 1633	١٨٨	1087	١٦ مارس 1676	1087	188	٨ يوليو 1633	1043
1044	٢٧ يونيو 1634	١٧٧	1088	٦ مارس 1677	1088	177	٢٧ يونيو 1634	1044
1045	١٧ يونيو 1635	١٦٧	1089	٢٣ فبراير 1678	1089	167	١٧ يونيو 1635	1045
1046	٥ يونيو 1636	١٥٦	1090	١٢ فبراير 1679	1090	156	٥ يونيو 1636	1046
1047	٢٦ مايو 1637	١٤٥	1091	٢ فبراير 1680	1091	145	٢٦ مايو 1637	1047
1048	١٥ مايو 1638	١٣٤	1092	٢١ يناير 1681	1092	134	١٥ مايو 1638	1048
1049	٤ مايو 1639	١٢٣	1093	١٠ يناير 1682	1093	123	٤ مايو 1639	1049
1050	٢٣ ابريل 1640	١١٣	1094	٣١ ديسمبر 1682	1094	113	٢٣ ابريل 1640	1050
1051	١٢ ابريل 1641	١٠١	1095	٢٠ ديسمبر 1683	1095	101	١٢ ابريل 1641	1051
1052	١ ابريل 1642	٩٠	1096	٨ ديسمبر 1684	1096	90	١ ابريل 1642	1052
1053	٢٢ مارس 1643	٨٠	1097	٢٨ نوفمبر 1685	1097	80	٢٢ مارس 1643	1053
1054	١٠ مارس 1644	٦٩	1098	١٧ نوفمبر 1686	1098	69	١٠ مارس 1644	1054
1055	٢٧ فبراير 1645	٥٧	1099	٧ نوفمبر 1687	1099	57	٢٧ فبراير 1645	1055
1056	١٧ فبراير 1646	٤٧	1100	٢٦ أكتوبر 1688	1100	47	١٧ فبراير 1646	1056
1057	٦ فبراير 1647	٣٦	1101	١٥ أكتوبر 1689	1101	36	٦ فبراير 1647	1057
1058	٢٧ يناير 1648	٢٦	1102	٥ أكتوبر 1690	1102	26	٢٧ يناير 1648	1058
1059	١٥ يناير 1649	١٤	1103	٢٤ سبتمبر 1691	1103	14	١٥ يناير 1649	1059
1060	٤ يناير 1650	٣	1104	١٢ سبتمبر 1692	1104	3	٤ يناير 1650	1060
1061	٢٥ ديسمبر 1650	٣٥٨	1105	٢ سبتمبر 1693	1105	358	٢٥ ديسمبر 1650	1061

السنة الهجرية	مطابقة غرة المحرم لتاريخ الميلادي	الرقم الذي جلت من بدء السنة الهجرية	السنة الهجرية	مطابقة غرة المحرم لتاريخ الميلادي	الرقم الذي جلت من بدء السنة الهجرية	السنة الهجرية	مطابقة غرة المحرم لتاريخ الميلادي	الرقم الذي جلت من بدء السنة الهجرية
١١٥٠	١ مايو ١٧٣٧	١٢٠	٧	٨ يناير ١٧٨٠	١١٩٤	١٢٠	١٨ سبتمبر ١٨٢٢	٢٦٠
١١٥١	٢١ ابريل ١٧٣٨	١١٠	٢٦٢	٢٨ ديسمبر ١٧٨٠	١١٩٥	١١٠	٧ سبتمبر ١٨٢٣	٢٤٩
١١٥٢	١٠ ابريل ١٧٣٩	٩٩	٢٥٠	١٧ ديسمبر ١٧٨١	١١٩٦	٩٩	٢٦ أغسطس ١٨٢٤	٢٣٨
١١٥٣	٢٩ مارس ١٧٤٠	٨٨	٢٤٠	٧ ديسمبر ١٧٨٢	١١٩٧	٨٨	١٦ أغسطس ١٨٢٥	٢٢٧
١١٥٤	١٩ مارس ١٧٤١	٧٧	٢٢٩	٢٦ نوفمبر ١٧٨٣	١١٩٨	٧٧	٥ أغسطس ١٨٢٦	٢١٦
١١٥٥	٨ مارس ١٧٤٢	٦٦	٢١٨	١٤ نوفمبر ١٧٨٤	١١٩٩	٦٦	٢٥ يوليو ١٨٢٧	٢٠٥
١١٥٦	٢٥ فبراير ١٧٤٣	٥٥	٢٠٧	٤ نوفمبر ١٧٨٥	١٢٠٠	٥٥	١٤ يوليو ١٨٢٨	١٩٥
١١٥٧	١٥ فبراير ١٧٤٤	٤٥	٢٩٦	٢٤ اكتوبر ١٧٨٦	١٢٠١	٤٥	٣ يوليو ١٨٢٩	١٨٣
١١٥٨	٣ فبراير ١٧٤٥	٣٣	٢٨٥	١٣ اكتوبر ١٧٨٧	١٢٠٢	٣٣	٢٢ يونيو ١٨٣٠	١٧٢
١١٥٩	٢٤ يناير ١٧٤٦	٢٣	٢٧٥	٢ اكتوبر ١٧٨٨	١٢٠٣	٢٣	١٢ يونيو ١٨٣١	١٦٢
١١٦٠	١٣ يناير ١٧٤٧	١٢	٢٦٣	٢١ سبتمبر ١٧٨٩	١٢٠٤	١٢	٣١ مايو ١٨٣٢	١٥١
١١٦١	٢ يناير ١٧٤٨	١	٢٥٢	١٠ سبتمبر ١٧٩٠	١٢٠٥	١	٢١ مايو ١٨٣٣	١٤٠
١١٦٢	٢٢ ديسمبر ١٧٤٨	٣٥٦	٢٤٢	٣١ أغسطس ١٧٩١	١٢٠٦	٣٥٦	١٠ مايو ١٨٣٤	١٢٩
١١٦٣	١١ ديسمبر ١٧٤٩	٢٣٤	٢٣١	١٩ أغسطس ١٧٩٢	١٢٠٧	٢٣٤	٢٩ ابريل ١٨٣٥	١١٨
١١٦٤	٣٠ نوفمبر ١٧٥٠	٢٢٣	٢٢٠	٩ أغسطس ١٧٩٣	١٢٠٨	٢٢٣	١٨ ابريل ١٨٣٦	١٠٨
١١٦٥	٢٠ نوفمبر ١٧٥١	٢٢٢	٢٠٩	٢٩ يوليو ١٧٩٤	١٢٠٩	٢٢٢	٧ ابريل ١٨٣٧	٩٦
١١٦٦	٨ نوفمبر ١٧٥٢	٢١٢	١٩٨	١٨ يوليو ١٧٩٥	١٢١٠	٢١٢	٢٧ مارس ١٨٣٨	٨٥
١١٦٧	٢٩ اكتوبر ١٧٥٣	٢٠١	١٨٨	٧ يوليو ١٧٩٦	١٢١١	٢٠١	١٧ مارس ١٨٣٩	٧٥
١١٦٨	١٨ اكتوبر ١٧٥٤	٢٩٠	١٧٦	٢٦ يونيو ١٧٩٧	١٢١٢	٢٩٠	٥ مارس ١٨٤٠	٦٤
١١٦٩	٧ اكتوبر ١٧٥٥	٢٧٩	١٦٥	١٥ يونيو ١٧٩٨	١٢١٣	٢٧٩	٢٣ فبراير ١٨٤١	٥٣
١١٧٠	٢٦ سبتمبر ١٧٥٦	٢٦٩	١٥٥	٥ يونيو ١٧٩٩	١٢١٤	٢٦٩	١٢ فبراير ١٨٤٢	٤٢
١١٧١	١٥ سبتمبر ١٧٥٧	٢٥٧	١٤٤	٢٥ مايو ١٨٠٠	١٢١٥	٢٥٧	١ فبراير ١٨٤٣	٣١
١١٧٢	٤ سبتمبر ١٧٥٨	٢٤٦	١٣٣	١٤ مايو ١٨٠١	١٢١٦	٢٤٦	٢٢ يناير ١٨٤٤	٢١
١١٧٣	٢٥ أغسطس ١٧٥٩	٢٣٦	١٢٣	٤ مايو ١٨٠٢	١٢١٧	٢٣٦	١٠ يناير ١٨٤٥	٩
١١٧٤	١٣ أغسطس ١٧٦٠	٢٢٥	١١٢	٢٣ ابريل ١٨٠٣	١٢١٨	٢٢٥	٣٠ ديسمبر ١٨٤٥	٣٦٣
١١٧٥	٢ أغسطس ١٧٦١	٢١٣	١٠٢	١٢ ابريل ١٨٠٤	١٢١٩	٢١٣	٢٠ ديسمبر ١٨٤٦	٣٥٢
١١٧٦	٢٣ يوليو ١٧٦٢	٢٠٣	٩٠	١ ابريل ١٨٠٥	١٢٢٠	٢٠٣	٩ ديسمبر ١٨٤٧	٢٤٢
١١٧٧	١٢ يوليو ١٧٦٣	١٩٢	٧٩	٢١ مارس ١٨٠٦	١٢٢١	١٩٢	٢٧ نوفمبر ١٨٤٨	٢٣١
١١٧٨	١ يوليو ١٧٦٤	١٨٢	٦٩	١١ مارس ١٨٠٧	١٢٢٢	١٨٢	١٧ نوفمبر ١٨٤٩	٢٢٠
١١٧٩	٢٠ يونيو ١٧٦٥	١٧٠	٥٨	٢٨ فبراير ١٨٠٨	١٢٢٣	١٧٠	٦ نوفمبر ١٨٥٠	٢٠٩
١١٨٠	٩ يونيو ١٧٦٦	١٥٩	٤٦	١٦ فبراير ١٨٠٩	١٢٢٤	١٥٩	٢٧ اكتوبر ١٨٥١	٢٩٩
١١٨١	٣٠ مايو ١٧٦٧	١٤٩	٣٦	٦ فبراير ١٨١٠	١٢٢٥	١٤٩	١٥ اكتوبر ١٨٥٢	٢٨٨
١١٨٢	١٨ مايو ١٧٦٨	١٣٨	٢٥	٢٦ يناير ١٨١١	١٢٢٦	١٣٨	٤ اكتوبر ١٨٥٣	٢٧٦
١١٨٣	٧ مايو ١٧٦٩	١٢٦	١٥	١٦ يناير ١٨١٢	١٢٢٧	١٢٦	٢٤ سبتمبر ١٨٥٤	٢٦٦
١١٨٤	٢٧ ابريل ١٧٧٠	١١٦	٣	٤ يناير ١٨١٣	١٢٢٨	١١٦	١٣ سبتمبر ١٨٥٥	٢٥٥
١١٨٥	١٦ ابريل ١٧٧١	١٠٥	٣٥٧	٢٤ ديسمبر ١٨١٣	١٢٢٩	١٠٥	١ سبتمبر ١٨٥٦	٢٤٤
١١٨٦	٤ ابريل ١٧٧٢	٩٤	٢٤٧	١٤ ديسمبر ١٨١٤	١٢٣٠	٩٤	٢٢ أغسطس ١٨٥٧	٢٣٣
١١٨٧	٢٥ مارس ١٧٧٣	٨٣	٢٣٦	٣ ديسمبر ١٨١٥	١٢٣١	٨٣	١١ أغسطس ١٨٥٨	٢٢٢
١١٨٨	١٤ مارس ١٧٧٤	٧٢	٢٢٥	٢١ نوفمبر ١٨١٦	١٢٣٢	٧٢	٣١ يوليو ١٨٥٩	٢١١
١١٨٩	٤ مارس ١٧٧٥	٦٢	٢١٤	١١ نوفمبر ١٨١٧	١٢٣٣	٦٢	٢٠ يوليو ١٨٦٠	٢٠١
١١٩٠	٢١ فبراير ١٧٧٦	٥١	٢٠٣	٣١ اكتوبر ١٨١٨	١٢٣٤	٥١	٩ يوليو ١٨٦١	١٨٩
١١٩١	١٩ فبراير ١٧٧٧	٤٩	٢٩٢	٢٠ اكتوبر ١٨١٩	١٢٣٥	٤٩	٢٩ يونيو ١٨٦٢	١٧٩
١١٩٢	٣٠ يناير ١٧٧٨	٣٩	٢٨٢	٩ اكتوبر ١٨٢٠	١٢٣٦	٣٩	١٨ يونيو ١٨٦٣	١٦٨
١١٩٣	١٩ يناير ١٧٧٩	٢٨	٢٧٠	٢٨ سبتمبر ١٨٢١	١٢٣٧	٢٨	٦ يونيو ١٨٦٤	١٥٧

سنة الميلاد من سنة التأسيس التي جازت من سنة التأسيس التي جازت	مطابقة غرة المحرم لتاريخ الميلاد	سنة التأسيس	سنة الميلاد من سنة التأسيس التي جازت من سنة التأسيس التي جازت	مطابقة غرة المحرم لتاريخ الميلاد	سنة التأسيس	سنة الميلاد من سنة التأسيس التي جازت من سنة التأسيس التي جازت	مطابقة غرة المحرم لتاريخ الميلاد	سنة التأسيس
٢٨٥	١٣ أكتوبر ١٩٥٠	١٣٧٠	٢٤	٤ فبراير ١٩٠٨	١٣٢٦	١٤٦	٢٧ مايو ١٨٦٥	١٢٨٢
٢٨٤	٢ أكتوبر ١٩٥١	١٣٧١	٢٢	٢٣ يناير ١٩٠٩	١٣٢٧	١٣٥	١٦ مايو ١٨٦٦	١٢٨٣
٢٨٣	٢١ سبتمبر ١٩٥٢	١٣٧٢	١٢	١٣ يناير ١٩١٠	١٣٢٨	١٢٤	٥ مايو ١٨٦٧	١٢٨٤
٢٨٢	١٠ سبتمبر ١٩٥٣	١٣٧٣	١	٢ يناير ١٩١١	١٣٢٩	١١٤	٢٤ أبريل ١٨٦٨	١٢٨٥
٢٨١	٣٠ أغسطس ١٩٥٤	١٣٧٤	٣٥٥	٢٢ ديسمبر ١٩١١	١٣٣٠	١٠٢	١٣ أبريل ١٨٦٩	١٢٨٦
٢٨٠	٢٠ أغسطس ١٩٥٥	١٣٧٥	٢٤٥	١١ ديسمبر ١٩١٢	١٣٣١	٩٢	٣ أبريل ١٨٧٠	١٢٨٧
٢٧٩	٨ أغسطس ١٩٥٦	١٣٧٦	٢٣٣	٣٠ نوفمبر ١٩١٣	١٣٣٢	٨١	٢٣ مارس ١٨٧١	١٢٨٨
٢٧٨	٢٩ يوليو ١٩٥٧	١٣٧٧	٢٢٢	١٩ نوفمبر ١٩١٤	١٣٣٣	٧٠	١١ مارس ١٨٧٢	١٢٨٩
٢٧٧	١٨ يوليو ١٩٥٨	١٣٧٨	٢١٢	٩ نوفمبر ١٩١٥	١٣٣٤	٥٩	١ مارس ١٨٧٣	١٢٩٠
٢٧٦	٧ يوليو ١٩٥٩	١٣٧٩	٢٠١	٢٨ أكتوبر ١٩١٦	١٣٣٥	٤٨	١٨ فبراير ١٨٧٤	١٢٩١
٢٧٥	٢٦ يونيو ١٩٦٠	١٣٨٠	٢٨٩	١٧ أكتوبر ١٩١٧	١٣٣٦	٣٧	٧ فبراير ١٨٧٥	١٢٩٢
٢٧٤	١٥ يونيو ١٩٦١	١٣٨١	٢٧٩	٧ أكتوبر ١٩١٨	١٣٣٧	٢٧	٢٨ يناير ١٨٧٦	١٢٩٣
٢٧٣	٤ يونيو ١٩٦٢	١٣٨٢	٢٦٨	٢٦ سبتمبر ١٩١٩	١٣٣٨	١٥	١٦ يناير ١٨٧٧	١٢٩٤
٢٧٢	٢٥ مايو ١٩٦٣	١٣٨٣	٢٥٨	١٥ سبتمبر ١٩٢٠	١٣٣٩	٤	٥ يناير ١٨٧٨	١٢٩٥
٢٧١	١٣ مايو ١٩٦٤	١٣٨٤	٢٤٦	٤ سبتمبر ١٩٢١	١٣٤٠	٢٥٩	٢٦ ديسمبر ١٨٧٨	١٢٩٦
٢٧٠	٢ مايو ١٩٦٥	١٣٨٥	٢٣٥	٢٤ أغسطس ١٩٢٢	١٣٤١	٢٤٨	١٥ ديسمبر ١٨٧٩	١٢٩٧
٢٦٩	٢٢ أبريل ١٩٦٦	١٣٨٦	٢٢٥	١٤ أغسطس ١٩٢٣	١٣٤٢	٢٣٨	٤ ديسمبر ١٨٨٠	١٢٩٨
٢٦٨	١١ أبريل ١٩٦٧	١٣٨٧	٢١٤	٢ أغسطس ١٩٢٤	١٣٤٣	٢٢٦	٢٣ نوفمبر ١٨٨١	١٢٩٩
٢٦٧	٣١ مارس ١٩٦٨	١٣٨٨	٢٠٢	٢٢ يوليو ١٩٢٥	١٣٤٤	٢١٥	١٢ نوفمبر ١٨٨٢	١٣٠٠
٢٦٦	٢٠ مارس ١٩٦٩	١٣٨٩	١٩٢	١٢ يوليو ١٩٢٦	١٣٤٥	٢٠٥	٢ نوفمبر ١٨٨٣	١٣٠١
٢٦٥	٩ مارس ١٩٧٠	١٣٩٠	١٨١	١ يوليو ١٩٢٧	١٣٤٦	٢٩٤	٢١ أكتوبر ١٨٨٤	١٣٠٢
٢٦٤	٢٧ فبراير ١٩٧١	١٣٩١	١٧١	٢٠ يونيو ١٩٢٨	١٣٤٧	٢٨٢	١٠ أكتوبر ١٨٨٥	١٣٠٣
٢٦٣	١٦ فبراير ١٩٧٢	١٣٩٢	١٥٩	٩ يونيو ١٩٢٩	١٣٤٨	٢٧٢	٣٠ سبتمبر ١٨٨٦	١٣٠٤
٢٦٢	٤ فبراير ١٩٧٣	١٣٩٣	١٤٨	٢٩ مايو ١٩٣٠	١٣٤٩	٢٦١	١٩ سبتمبر ١٨٨٧	١٣٠٥
٢٦١	٢٥ يناير ١٩٧٤	١٣٩٤	١٣٨	١٩ مايو ١٩٣١	١٣٥٠	٢٥٠	٧ سبتمبر ١٨٨٨	١٣٠٦
٢٦٠	١٤ يناير ١٩٧٥	١٣٩٥	١٢٧	٧ مايو ١٩٣٢	١٣٥١	٢٣٩	٢٨ أغسطس ١٨٨٩	١٣٠٧
٢٥٩	٣ يناير ١٩٧٦	١٣٩٦	١١٥	٢٦ أبريل ١٩٣٣	١٣٥٢	٢٢٨	١٧ أغسطس ١٨٩٠	١٣٠٨
٢٥٨	٢٣ ديسمبر ١٩٧٦	١٣٩٧	١٠٥	١٦ أبريل ١٩٣٤	١٣٥٣	٢١٨	٧ أغسطس ١٨٩١	١٣٠٩
٢٥٧	١٢ ديسمبر ١٩٧٧	١٣٩٨	٩٤	٥ أبريل ١٩٣٥	١٣٥٤	٢٠٧	٢٦ يوليو ١٨٩٢	١٣١٠
٢٥٦	٢ ديسمبر ١٩٧٨	١٣٩٩	٨٣	٢٤ مارس ١٩٣٦	١٣٥٥	١٩٥	١٥ يوليو ١٨٩٣	١٣١١
٢٥٥	٢١ نوفمبر ١٩٧٩	١٤٠٠	٧٢	١٤ مارس ١٩٣٧	١٣٥٦	١٨٥	٥ يوليو ١٨٩٤	١٣١٢
٢٥٤	٩ نوفمبر ١٩٨٠	١٤٠١	٦١	٣ مارس ١٩٣٨	١٣٥٧	١٧٤	٢٤ يونيو ١٨٩٥	١٣١٣
٢٥٣	٣٠ أكتوبر ١٩٨١	١٤٠٢	٥١	٢١ فبراير ١٩٣٩	١٣٥٨	١٦٣	١٢ يونيو ١٨٩٦	١٣١٤
٢٥٢	١٩ أكتوبر ١٩٨٢	١٤٠٣	٤٠	١٠ فبراير ١٩٤٠	١٣٥٩	١٥٢	٢ يونيو ١٨٩٧	١٣١٥
٢٥١	٨ أكتوبر ١٩٨٣	١٤٠٤	٢٨	٢٩ يناير ١٩٤١	١٣٦٠	١٤١	٢٢ مايو ١٨٩٨	١٣١٦
٢٥٠	٢٧ سبتمبر ١٩٨٤	١٤٠٥	١٨	١٩ يناير ١٩٤٢	١٣٦١	١٣١	١٢ مايو ١٨٩٩	١٣١٧
٢٤٩	١٦ سبتمبر ١٩٨٥	١٤٠٦	٧	٨ يناير ١٩٤٣	١٣٦٢	١٢٠	١ مايو ١٩٠٠	١٣١٨
٢٤٨	٦ سبتمبر ١٩٨٦	١٤٠٧	٣٦١	٢٨ ديسمبر ١٩٤٣	١٣٦٣	١٠٩	٢٠ أبريل ١٩٠١	١٣١٩
٢٤٧	٢٦ أغسطس ١٩٨٧	١٤٠٨	٣٥١	١٧ ديسمبر ١٩٤٤	١٣٦٤	٩٩	١٠ أبريل ١٩٠٢	١٣٢٠
٢٤٦	١٤ أغسطس ١٩٨٨	١٤٠٩	٢٣٩	٦ ديسمبر ١٩٤٥	١٣٦٥	٨٨	٣٠ مارس ١٩٠٣	١٣٢١
٢٤٥	٤ أغسطس ١٩٨٩	١٤١٠	٢٢٨	٢٥ نوفمبر ١٩٤٦	١٣٦٦	٧٧	١٨ مارس ١٩٠٤	١٣٢٢
٢٤٤	٢٤ يوليو ١٩٩٠	١٤١١	٢١٨	١٥ نوفمبر ١٩٤٧	١٣٦٧	٦٦	٨ مارس ١٩٠٥	١٣٢٣
٢٤٣	١٣ يوليو ١٩٩١	١٤١٢	٢٠٧	٣ نوفمبر ١٩٤٨	١٣٦٨	٥٥	٢٥ فبراير ١٩٠٦	١٣٢٤
٢٤٢	٢ يوليو ١٩٩٢	١٤١٣	٢٩٦	٢٤ أكتوبر ١٩٤٩	١٣٦٩	٤٤	١٤ فبراير ١٩٠٧	١٣٢٥

سنة التأسيس	مطابقة غرفة المحرم التاريخ الميلادي	سنة التأسيس	سنة التأسيس	مطابقة فترة المحرم التاريخ الميلادي	سنة التأسيس	سنة التأسيس	مطابقة غرفة المحرم التاريخ الميلادي	سنة التأسيس
١٠٦	١٧ ابريل ١٩٩٩	١٤٢٠	١٣٩	١٩ مايو ١٩٩٦	١٤١٧	١٧١	٣١ يونيو ١٩٩٣	١٤١٤
٩٦	٦ ابريل ٢٠٠٠	١٤٢١	١٣٨	٩ مايو ١٩٩٧	١٤١٨	١٦٠	١٠ يونيو ١٩٩٤	١٤١٥
			١١٧	٢٨ ابريل ١٩٩٨	١٤١٩	١٥٠	٣١ مايو ١٩٩٥	١٤١٦

تصويب

الصفحة	السطر	الخطأ	الصواب
٤	هامش ٢	Wustenfeld	Wiistenfeld
٥	٢٥	بن طهيمان	بن طهيمان
٧	٣٠	العباس بن الحسن الجرجاني	العباس بن الحسن الجرجاني
٨	١٥	أبو علي محمد بن علي بن ، مقلة الاول	أبو علي محمد بن علي ، ابن مقلة الاول
٨	٢٣	أبو القاسم سليمان ، بن مخلد	أبو القاسم سليمان ، ابن مخلد
٨	٢٤	أبو الفتح الفضل ، بن الغزات	أبو الفتح الفضل ، ابن الغزات
١٨	هامش ١	توفي بالقاهرة سنة ٢٦٩	توفي بمصر سنة ٢٦٩
١٩	١١	لقبه مهلبان	لقبه المهلبان
٢١	٢٠	فيروز بن بز داد	فيروز بن بز داد
٣٦	٢٣	عبد الله بن ربيعة الحارثي	عبد الله بن ربيعة الحارثي (٣)
٣٦	٢٥	جعفر بن سليمان عبد الله	جعفر بن سليمان بن عبد الله
٣٩	٢	عبد الله بن الحجاب	عبيد الله بن الحجاب
٤٢	هامش ٣	أبو الفتح بن التوشري	أبو الفتح بن التوشري
٤٤	٢٦	حارب مع البيزنطيين	حارب البيزنطيين
٤٦	هامش ١	ابن القلاسي	ابن القلاسي
٤٩	٩	von Berchem	van Berchem
٥٠	٢٣	يونس الموصي	يونس الموصي
٥٨	هامش ٢	بازيدي	بازيدي
٦٣	٢٦	لم تعد البصرة والسكوفة متحدتان	لم تعد البصرة والسكوفة متحدتين
٧٠	٣٠	فدق	فدق
٧١	هامش ٣	ذكر ابن الاثير إذ اسمه	ذكر ابن الاثير أن اسمه
٧٢	هامش ١	بجوعة الأميرة فاطمة اسماعيل	بجوعة صاحبة السمر زوج الحديو اسماعيل
٧٤	٢١	خورستان	خوزستان
٧٨	هامش ٣	بجوعة الأميرة فاطمة اسماعيل	بجوعة صاحبة السمو زوج الحديو اسماعيل
٧٩	٥	رال ثائر	وال ثائر
٨٠	٣٣	ملكشاه ألب أرسلان	ملكشاه بن ألب أرسلان
٨٠	هامش ١	Mélange	Mélanges
٨٠	هامش ٣	بجوعة الأميرة فاطمة اسماعيل	بجوعة صاحبة السمو زوج الحديو اسماعيل
٨٧	هامش ٤	موره	مورور
٨٨	١٥	ابن لوب	ابن لب
٨٨	٢٠	ألفنت	ألبنت
٨٨	هامش ٥	خلفاء بنو أمية	خلفاء بني أمية
٩٢	٨	Española	Española
٩٢	٣٣	احمد بن قاسي	احمد بن قاسي
١٠٠	١٩	خند بن مقاتل	محمد بن مقاتل
١٠٠	هامش ٧	تزوجت مدرار	تزوج مدرار
١٠٣	هامش ١	أما تجرجرا هذه المدينة فلم يرد لها ذكر أيضا	أما تجرجرا هذه فلم يرد لها ذكر أيضا
١٠٣	هامش ٣	دس إليه السم	دس له السم
١١١	٢٤	الفضل ركن الدين	الافضل ركن الدين
١١٢	٢٤	معاوية	معاوية
١١٨	١٠	Document	Documents
١٢٥	هامش ١	يطلق عليهم الاشراف السعديين	يطلق عليهم الاشراف السعديون
١٢٩	٥	محمد بكتاشن	محمد بكتاش
١٣٠	هامش ٨	بقنطاش	بقنطاش
١٣٠	هامش ٩	علي ريس	علي ريس
١٣٧	١٦	in Sudan	in Sudan
١٥٧	هامش ٢	محمد بن بري	محمد بن بوري
١٦١	٣	بدر الدين خارتكين	بدر الدين خارتكين
١٧٦	٣٠	المسمى الاحمر العين	المسمى أحمر العين
١٨١	٢٦	المهجم	المهجم
١٨٤	٦	المهجم وثبات	المهجم وثبات
١٨٩	٢٨	im jemen	In Jemen

تصويب

الصفحة	السطر	الخطأ	الصواب
٢١٧	١	سلجوقى نخوند	سلجوقى خواند
٢١٧	هامش رقم ٤	Mewozomes	Mavrozomes
٢٢١	١٩	ياقى ان	ياغى بسان
٢٢٢	٢١	حرجى خانون	حرجى خاتون
٢٢٦	١	تورسون	طورسون
٢٣٠	٣	استاورس	استاورس
٢٣١	٥	ه — محمد	ه — محمد
٢٣١	٥	ه — أحمد غازى	ه — أحمد غازى
٢٣٧	١٢	سوار	شهبوار
٢٤٠	٢٤	وزراء وامان	وزراء امما
٢٤١	١٠	داود آرناور	داود آرنازد
٢٤٤	٣٣	نشايجى قوافوز	نشايجى قوانوز
٢٥٤	١		إلى حكيم زاده على أصف (توفى سنة ١١٧١)
٢٥٩	٢٧	كبلان مصطفي	قبلان مصطفي
٢٨٠	١	فرخزار	فرخزاد
٢٨٢	هامش رقم ١	خروازبه	خرذاذبه
٢٨٦	١٩	سنة ٤٤١	سنة ٤٤٩
٢٨٦	هامش رقم ١	Bontributions	Contributions
٢٩٤	٣	دهسودان	دهسودان
٢٩٤	٤	مرادويج	مرادويج
٢٩٩	٥		أبو العباس عبد الله بن طاهر
٣٠٩	هامش رقم ١	حميد الله مستوفى	حميد الله مستوفى
٣٢٤	١٢	ابن قسفايچس	ابن قسفايچس
٣٢٥	هامش رقم ١	١٥ ذو المقدة	١٥ ذى المقدة
٣٢٨	١٤	أبو منصور على فرامرز	أبو منصور على بن فرامرز
٣٤٨	هامش رقم ١	ابن القلاسى	ابن القلاسى
٣٥٢	هامش رقم ١	لرسات	لورستان
٣٥٤	٢٣	هو الدين حسين بن محمود	عز الدين حسين بن محمد
٣٥٦	١٢	الفوك	المفوك
٣٥٦	١٢	Minonsky	Minorsky
٣٥٦	١٢	قتله بادشاه خانون	قتله
٣٩٢	٣		أصف رقم ١ إلى محمد حسن
٣٩٤	٢	حسن خان سار	حسن خان سالار
٣٩٤	١٨	صفيون	صفويون
٣٩٥	٤	زرين جنبك	زرين خبك
٣٩٨	٧		أصف رقم ٥ إلى سليم بن بكر
٤٠١	١٨	باير	باير بن بايسنقر بن شاه رخ
٤٠٢	٢	السلطان أبو سعيد	السلطان أبو سعيد بن محمد بن ميرانشاه
٤٠٣	٢١	مظفر الدين أبو سعيد كوجكونجيو	مظفر الدين أبو سعيد بن كوجكونجيو
٤٠٩	٨	دانيال منغيت	دانيال منغيت
٤١٠	٨		أصف رقم ٥ إلى بوجوظا بن أمينك
٤١٧	٧		أصف : ١٣ — عبد الرشيد
٤٢٤	١٧		أصف رقم ١٤ إلى محمد بن يفريش خان
٤٢٥	٤	محمود الثانى بن تغلق	محمد الثانى بن تغلق
٤٢٨	هامش رقم ٢	ثانى خاكم بنفاله	ثانى حكام بنفاله
٤٣٠	١	الأرغو تيون	الأرغو تيون

الفهرس

صفحة	صفحة
٢٣ . . . الشهر زوربون . . .	تصدير ج
٢٤ — ٢٣ . . . بنو جهر . . .	
الباب الأول — الخلافة	
الباب الثاني — الأمصار	
٢٥ — ٢٧ . . . ولاية مكة وأشرفها . . .	١ . . . الخلفاء الراشدون . . . ١
٣٧ — ٣٥ . . . ولاية المدينة . . .	١ . . . الأمويون . . . ٢
٤٢ — ٣٨ . . . ولاية مصر . . .	٢ . . . الأمويون في الأندلس . . . ٣
٤٩ — ٤٣ . . . ولاية دمشق . . .	٤ — ٢ . . . الخلفاء العباسيون . . . ٤
٥٥ — ٤٩ . . . ولاية حلب . . .	٥ — ٤ . . . الخلفاء العباسيون في مصر . . . ٥
٦٠ — ٥٥ . . . ولاية الموصل . . .	١١ — ٥ . . . وزراء الخلفاء . . . ٦
٦١ . . . ولاية بغداد . . .	١٢ — ١١ . . . أمير الأمراء . . . ٧
٦٧ — ٦٢ . . . ولاية البصرة . . .	١٢ . . . وزراء أمير الأمراء . . . ٨
٦٩ — ٦٧ . . . ولاية الكوفة . . .	١٣ . . . البرامكة . . . ٩
٧٣ — ٧٠ . . . ولاية الرى . . .	١٥ — ١٤ . . . بنو المهلب . . . ١٠
٧٥ — ٧٤ . . . ولاية فارس . . .	١٦ . . . بنو الخاقان . . . ١١
٨١ — ٧٥ . . . ولاية نيسابور . . .	١٧ . . . بنو الفرات . . . ١٢
الباب الثالث — الأندلس	
٨٥ . . . ولاية الأندلس . . .	١٨ . . . بنو النوشري . . . ١٣
٩٢ — ٨٦ . . . ملوك الطوائف (العهد الأول)	١٨ . . . بنو الحرشي . . . ١٤
٩٢ . . . والموحدين (العهد الثاني)	١٩ . . . بنو فسانجيس . . . ١٥
٩٣ — ٩٥ . . . الإسلامية (العهد الثالث)	١٩ . . . بنو العميد . . . ١٦
	١٩ . . . بنو رائق . . . ١٧
	٢٠ . . . بنو مقله . . . ١٨
	٢٠ . . . آل الرقيل . . . ١٩
	٢١ . . . بنو البريدى . . . ٢٠
	٢٢ — ٢١ . . . بنو المغربي . . . ٢١
	٢٢ . . . بنو ماكولا . . . ٢٢

الباب الخامس - مصر والشام

١٤٣	٧٢ - الطولونيون . . .
١٤٤-١٤٣	٧٣ - الأخشيديون . . .
١٤٥-١٤٤	٧٤ - الفاطميون . . .
١٥٠-١٤٥	٧٥ - وزراء الفاطميين . . .
١٥٩-١٥٠	٧٦ - الأيوبيون . . .
١٦٠	٧٧ - بنو حجاج . . .
١٦٥	٧٨ - بنو عمار . . .
١٦١-١٦٠	٧٩ - بنو خمار تمكين . . .
١٦٢-١٦١	٨٠ - الباطنيون في سورية . . .
١٦٥	٨١ - بنو منقذ بشير . . .
١٦٣-١٦٢	٨٢ - المماليك البحرية . . .
١٦٤-١٦٣	٨٣ - المماليك البرجية . . .
١٦٧	٨٤ - الأسرة الحمديّة العلوية بمصر . . .
١٦٨	٨٥ - المهديون بالسودان . . .
١٦٩-١٦٨	٨٦ - بنو شهاب . . .
١٧١-١٧٠	٨٧ - بنو معن . . .

الباب السادس - بلاد العرب

١٧٥	٨٨ - الحكام الساسانيون في اليمن . . .
١٧٧-١٧٥	٨٩ - ولاية اليمن من قبل الخلفاء . . .
١٧٨-١٧٧	٩٠ - السادة العلويون بمكة والمدينة . . .
١٧٩-١٧٨	٩١ - بنو سليمان باليمن . . .
١٧٩	٩٢ - بنو زياد بزريد . . .
١٨٠-١٧٩	٩٣ - بنو يعفر . . .
١٨٠	٩٤ - قرامطة البحرين . . .
١٨١	٩٥ - بنو زريع . . .
١٨٢-١٨١	٩٦ - بنو نجاح . . .
١٨٢	٩٧ - بنو مهدي . . .
١٨٣	٩٨ - الصليحيون . . .
١٨٣	٩٩ - الهمدانيون بصنعاء . . .
١٨٥-١٨٤	١٠٠ - بنو رسول باليمن . . .
١٨٥	١٠١ - بنو طاهر باليمن . . .
١٨٦	١٠٢ - الجراكسة باليمن . . .

الباب الرابع - افريقية

١٠٠-٩٩	٤١ - ولاية إفريقية . . .
١٠١-١٠٠	٤٢ - الأئمة الرستميون في تاهرت . . .
١٠١	٤٣ - أئمة نفوسة . . .
١٠٢	٤٤ - بنو مدرار بسجلماسة . . .
١٠٣	٤٥ - الأدارسة . . .
١٠٦-١٠٥	٤٦ - الأغالبة . . .
١٠٨-١٠٦	٤٧ - ولاية صقلية . . .
١٠٩	٤٨ - أمراء أقریطش . . .
١٠٩	٤٩ - بنو زيري . . .
١١٠	٥٠ - بنو حماد . . .
١١٢	٥١ - بنو عصام بسبنة . . .
١١٢	٥٢ - بنو مغراوة . . .
١١٣	٥٣ - بنو يفرن . . .
١١٣	٥٤ - المرابطون . . .
١١٥-١١٣	٥٥ - الموحدون . . .
١١٧-١١٥	٥٦ - بنو حفص . . .
١١٨	٥٧ - بنو زكريا بجزيرة جربة . . .
١٢١-١١٨	٥٨ - بنو زيان بتلمسان . . .
١٢٤-١٢٢	٥٩ - بنو مرين بفاس . . .
١٢٦-١٢٥	٦٠ - شرفاء مراکش . . .
١٢٩-١٢٦	٦١ - الحكم العثماني بالجزائر . . .
١٣٠	٦٢ - الحكم العثماني بتونس . . .
١٣١	٦٣ - بابيات تونس . . .
١٣٢	٦٤ - آل قره مانلى بطرابلس . . .
١٣٦-١٣٢	٦٥ - السودان . . .
١٣٧	٦٦ - ودای . . .
١٣٧	٦٧ - المهديون بالسودان . . .
	٦٧ - (١) الأمير عبدالقادر في تاقدمت ومسكرة . . .
١٣٨	٦٨ - بنو صالح بغانة . . .
١٣٨	٦٩ - هراير . . .
١٣٨	٦٩ - (١) كلوة . . .
١٣٩	٧٠ - السنوسية . . .
١٣٩	٧١ - دارفور . . .

صفحة		صفحة	
١٩٤	. . . - ١١٢	١٨٦	. . . - ١٠٣
١٩٤	. . . - ١١٣	١٨٧-١٨٦	. . . - ١٠٤
١٩٥-١٩٤	. . . - ١١٤	١٨٨-١٨٧	. . . - ١٠٥
١٩٦	آل بو سعيد بمسكت وزنجبار - ١١٥	١٨٩	. . . - ١٠٦
١٩٧	. . . - ١١٦	١٩٠	. . . - ١٠٧
١٩٧	. . . - ١١٧	١٩١-١٩٠	. . . - ١٠٨
١٩٨-١٩٧	. . . - ١١٨	١٩٣-١٩١	. . . - ١٠٩
١٩٨	. . . - ١١٩	١٩٣	. . . - ١١٠
		١٩٤	. . . - ١١١

الفهرس

صفحة	
٢٢٣	١٣٦ - بنو صاحب آتا . . .
٢٢٣	١٣٧ - أمراء گرده بولى . . .
٢٢٣	١٣٨ - بنو چوبان . . .
٢٢٥-٢٢٤	١٣٩ - الإسفندياريون . . .
٢٢٦-٢٢٥	١٤٠ - بنو قراسى . . .
٢٢٦	١٤١ - بنو صاروخان . . .
٢٢٧	١٤٢ - بنو آيدىن . . .
٢٢٨	١٤٣ - الكرميانيون بكوتهيه . . .
٢٢٩	١٤٤ - أمراء دنيزلى . . .
٢٢٩	١٤٥ - بنو حيد . . .
٢٣٠	١٤٥ (١) - بنو تسكه . . .
٢٣١-٢٣٠	١٤٦ - بنو منتشا . . .
٢٣١	١٤٧ - بنو أشرف . . .
٢٣٢-٢٣١	١٤٨ - أخى بآنقره . . .
٢٣٢	١٤٩ - يوركج باشا بآماسيه . . .
٢٣٣-٢٣٢	١٥٠ - بنو أرتا بسيواس . . .
٢٣٤-٢٣٣	١٥١ - قاضى برهان الدين بسيواس . . .
٢٣٤	١٥٢ - بنو راحت أمراء سيواس . . .
٢٣٥-٢٣٤	١٥٣ - بنو رمضان بآطنة . . .
٢٣٦-٢٣٥	١٥٤ - بنو « ذو القادر » . . .
٢٣٨-٢٣٦	١٥٥ - بنو قرامان . . .
٢٤٠-٢٣٩	١٥٦ - بنو عثمان . . .
٢٥٠-٢٤٠	١٥٧ - الصدراة العظمى . . .

صفحة

الباب السابع : العراق وبين النهرين

٢٠٣-٢٠١	١٢٠ - بنو حمدان . . .
٢٠٥-٢٠٤	١٢١ - بنو مرداس بحلب . . .
٢٠٦-٢٠٥	١٢٢ - بنو عقيل . . .
٢٠٧-٢٠٦	١٢٣ - بنو مروان . . .
٢٠٨-٢٠٧	١٢٤ - بنو مزيد بالحلة . . .
٢٠٩-٢٠٨	١٢٥ - البطيحة . . .
٢١٠	١٢٦ - النميريون . . .
٢١٠	١٢٧ - بنو خفاجة . . .
٢١١	١٢٨ - بنو ينال بآمد . . .
٢١١	١٢٩ - بنو نيسان بآمد . . .
٢١٢	١٢٩ (١) - آل شيب . . .

الباب الثامن : آسيا الصغرى

والامراطورية العثمانية

٢١٨-٢١٥	١٣٠ - السلاجقة بآسيا الصغرى . . .
٢١٩	١٣١ - بنو سُلدُق بأرزروم . . .
٢٢٠-٢١٩	١٣٢ - بنو منگوجك بأرزنجان . . .
٢٢٢-٢٢٠	١٣٣ - بنو دانشمند . . .
٢٢٢	١٣٤ - البروانيون . . .
٢٢٢	١٣٥ - بنو غازى چلبى بسينوب . . .

الباب العاشر: فارس وما وراء

المهر

٣٠٠—٢٩٩	١٨٧	بنو طاهر
٣٠١	١٨٨	بنو دلف
٣٠٥—٣٠٢	١٨٩	بنو الليث الصفاريون بسجستان
٣٠٦	١٩٠	بنو سامان
٣٠٧	١٩١	بنو بانيجور
٣١٠	١٩٢	آل محتاج
٣١٠	١٩٣	بنو سيمجور
٣١١	١٩٤	بنو فريغون
٣١١	١٩٥	بنو رشيد حكام غرشتان
٣١١	١٩٦	حكام أسروشنه خلفاء
		الأفشين
٣١٢	١٩٧	أمراء أندرايه
٣١٥—٣١٢	١٩٨	إيلك خانات آل أفراسياب
٣١٨—٣١٦	١٩٩	خوارزمشاه
٣١٩	٢٠٠	آل برهان الدين بيخارى
٣٢٠—٣١٩	٢٠١	بنو زيار
٣٢١	٢٠٢	بنو حسنويه
٣٢١	٢٠٣	بنو عنّاز
٣٢٣—٣٢٢	٢٠٤	بنو بويه
٣٢٧—٣٢٤	٢٠٥	وزراء بني بويه
٣٢٧	٢٠٦	بنو إلياس بكرمان
٣٢٨	٢٠٧	بنو الفيرزان بشكور
٣٢٩—٣٢٨	٢٠٨	بنو كا كويه
٣٣٠—٣٢٩	٢٠٩	الباطنية بالموت

الباب الحادي عشر: السلاجقة

والأتابكة

٣٣٣	٢١٠	السلاجقة العظام
٣٣٤	٢١١	سلاجقة العراق
٣٣٤	٢١٢	سلاجقة الشام

٢٥٤—٢٥٠	١٥٨	باشوات مصر
٢٥٨—٢٥٥	١٥٩	باشوات بوده
٢٦٠—٢٥٨	١٦٠	باشوات بغداد
٢٦٧—٢٦١		ولاية البوسنة

الباب التاسع: القوقاز

وبحزب الخزر

٢٧٢—٢٧١	١٦١	ولاية أذربيجان
٢٧٤—٢٧٢	١٦٢	ولاية أرمينية
٢٧٥—٢٧٤	١٦٣	بنو الساج
٢٧٥	١٦٤	بنو صلوك
٢٧٦—٢٧٥	١٦٥	بنو سَلار
٢٧٩—٢٧٧	١٦٦	الشروانشاهات
٢٨١—٢٧٩	١٦٧	الخاقانيون
٢٨١	١٦٨	خانات كنجة
٢٨٢	١٦٩	خانات شكي
٢٨٢	١٧٠	خانات قراباغ
٢٨٣—٢٨٢	١٧١	بنو شدّاد بَارَان
٢٨٤—٢٨٣	١٧٢	بنو هاشم
٢٨٥—٢٨٤	١٧٣	بنو دابويه
٢٨٥	١٧٤	ولاية طبرستان من العرب
٢٨٧—٢٨٦	١٧٥	آل باوند بمازندران
٢٨٩—٢٨٧	١٧٦	بنو أفراسياب زبماندران
٢٩٢—٢٩٠	١٧٧	بنو بادوسپان
٢٩٣	١٧٨	بنو جستان
٢٩٣	١٧٩	العلويون بطبرستان
٢٩٤	١٨٠	ولاية العلويين بطبرستان
٢٩٤	١٨١	السادة الحسينيون بمازندران
٢٩٥	١٨٢	بنو كيا بگيلان
٢٩٥	١٨٣	ملوك قراباغ
٢٩٦	١٨٤	ملوك أهر
٢٩٦	١٨٥	الإسحاقيون بگيلان
٢٩٦	١٨٦	ولاية جورجيا

٣٧٤ . . . - ٢٣٦ - خانات قازان

٣٧٤ . . . - ٢٣٧ - خانات قاسموف

الباب الثالث عشر: بلاد فارس

بعد المغول

٣٧٨ - ٣٧٧ . . . - ٢٣٨ - آل جلائر بالعراق

٣٧٩ . . . - ٢٣٩ - بنو المظفر

٣٨٠ . . . - ٢٤٠ - بنو إينجو

٣٨١ - ٣٨٠ . . . - ٢٤١ - بنو چوبان بأذربيجان

٣٨١ - ٢٤٢ - السربداريون بخراسان

ودامغان

٣٨٢ . . . - ٢٤٣ - بنو طغاييمور

٣٨٣ - ٣٨٢ . . . - ٢٤٤ - آل كرت عمال بني جغتاي

٣٨٤ - ٣٨٣ . . . - ٢٤٥ - أمراء قراقيونلو

٣٨٦ - ٣٨٤ . . . - ٢٤٦ - أمراء آق قيونلو

٣٨٧ . . . - ٢٤٧ - جزيرة لار

٣٨٧ . . . - ٢٤٨ - جزيرة هرمز

٣٩٤ - ٣٨٨ . . . - ٢٤٩ - شاهات إيران

٣٩٨ - ٣٩٥ . . . - ٢٥٠ - دول الأكراد

الباب الرابع عشر: بلاد

ما وراء النهر

٤٠٣ - ٤٠١ . . . - ٢٥١ - بنو تيمور

٤٠٥ - ٤٠٣ . . . - ٢٥٢ - بنوشيان بلاد ما وراء النهر

٤٠٦ - ٤٠٥ . . . - ٢٥٣ - بنو تغلق تيمور

٤٠٧ - ٤٠٦ . . . - ٢٥٤ - الجانيون خانات استراخان

٤٠٨ - ٤٠٧ . . . - ٢٥٥ - المنغيتيون بخارى

٤١٠ - ٤٠٨ . . . - ٢٥٦ - خانات خيوة

٤١٢ - ٤١١ . . . - ٢٥٧ - خانات خوقند

٤١٢ . . . - ٢٥٨ - خانات كاشغر

٣٣٥ . . . - ٢١٣ - سلاجقة كرمان

٣٣٦ . . . - ٢١٤ - بيت نظام الملك

٣٣٧ . . . - ٢١٥ - أصحاب الشحنة في بغداد

٣٤٠ - ٣٣٨ . . . - ٢١٦ - وزراء السلاجقة

٣٤٠ . . . - ٢١٧ - بنو بوري أتابكة دمشق

٣٤٣ - ٣٤١ . . . - ٢١٨ - بنو زنكي

٣٤٤ . . . - ٢١٩ - بنو بكتكين أتابكة إربل

٣٤٧ - ٣٤٤ . . . - ٢٢٠ - بنو أرتق

٣٤٨ . . . - ٢٢١ - بنو سجان شاه أرمن

٣٤٩ . . . - ٢٢٢ - بنو إيلدكز أتابكة

أذربيجان

٣٤٩ . . . - ٢٢٣ - أتابكة يزد

٣٥٠ . . . - ٢٢٤ - بنو طغان أرسلان وبنو

شرف بيدليس وأرمينية

٣٥١ - ٣٥٠ . . . - ٢٢٥ - بنو سلفر أتابكة فارس

٣٥٢ - ٣٥١ . . . - ٢٢٦ - بنو فضلويه أتابكة

شوانكاره

٣٥٣ - ٣٥٢ . . . - ٢٢٧ - بنو هزارسپ أتابكة

لورستان الكبرى

٣٥٥ - ٣٥٤ . . . - ٢٢٨ - بنو خورشيد أتابكة

لورستان الصغرى

٣٥٦ . . . - ٢٢٨ - بنو براك بكرمان

الباب الثاني عشر: المغول

٣٦٢ - ٣٦٠ . . . - ٢٢٩ - الخاقانات العظام

٣٦٣ - ٣٦٢ . . . - ٢٣٠ - إيلخانان فارس

٣٦٥ - ٣٦٣ . . . - ٢٣١ - القبيل الأزرق

٣٦٦ - ٣٦٥ . . . - ٢٣٢ - القبيل الأبيض

٣٦٧ - ٣٦٦ . . . - ٢٣٣ - أسرات منافسة

٣٦٩ - ٣٦٧ . . . - ٢٣٤ - خانات القرم

٣٧٣ - ٣٧٠ . . . - ٢٣٥ - خانات ما وراء النهر

صفحة	
٤٤١ — ٤٣٨	٢٧٣ — ملوك الطوائف بالدكن .
٤٤٣ — ٤٤٢	٢٧٤ — أباطرة المغول بالهند .
٤٤٤ — ٤٤٣	٢٧٥ (أ) — ولاية المغول العظام بينغالة
٤٤٤	٢٧٥ (ب) — نواب بنغالة وبهار وأوريسة
٤٤٥ — ٤٤٤	٢٧٦ — بنو ميرزا ناصر بأوذ .
٤٤٦	٢٧٧ — نظام حيدر آباد .
٤٤٨ — ٤٤٧	٢٧٨ — أمراء أفغانستان .
٤٤٩	٢٧٩ — أمراء بلوچستان .
٤٥٢ — ٤٤٩	٢٨٠ — جزر مالديف .
٤٥٣ — ٤٥٢	٢٨١ — ملوك آتجه بسومطرة .
٤٥٣	٢٨٢ — أمراء بننام .
٤٥٣	٢٨٣ — ملوك يالمبانگن .
٤٥٥	كشاف .

صفحة	
الباب الخامس عشر : الهند	
٤١٦ — ٤١٥	٢٥٩ — عمال الخلفاء ببلاد السند
٤١٨ — ٤١٦	٢٦٠ — الغزنويون . . .
٤٢٢ — ٤١٩	٢٦١ — الغوريون أو الشنساينون
٤٢٦ — ٤٢٢	٢٦٢ — سلاطين دهلي . . .
٤٢٨ — ٤٢٦	٢٦٣ — حكام بنغالة . . .
٤٢٩	٢٦٤ — الجاميون ببلاد السند .
٤٣٠	٢٦٥ — الأرخونيون ببلاد السند
٤٣١	٢٦٦ — آل لثكا . . .
٤٣١	٢٦٧ — ملوك الشرق بجنوبور .
٤٣٢ — ٤٣١	٢٦٨ — ملوك مالوه . . .
٤٣٤ — ٤٣٢	٢٦٩ — ملوك كشمير . . .
٤٣٥ — ٤٣٤	٢٧٠ — الفاروقيون ملوك خاندش
٤٣٦ — ٤٣٥	٢٧١ — ملوك كجرات . . .
٤٣٨ — ٤٣٧	٢٧٢ — البهمنيون بالدكن . . .





DICTIONARY
OF
GENEALOGIES
AND
RULING FAMILIES
IN
ISLAMIC HISTORY

DAR AL-RAED AL-ARABI

BEIRUT — LEBANON